

# SoftLine direct

## КАТАЛОГ ПРОГРАММНОГО ОБЕСПЕЧЕНИЯ

В ЭТОМ НОМЕРЕ: СХЕМЫ ЛИЦЕНЗИРОВАНИЯ • ОПЕРАЦИОННЫЕ СИСТЕМЫ  
СЕТЕВОЕ И ОФИСНОЕ ПО • СРЕДСТВА РАЗРАБОТКИ • СУБД • БЕЗОПАСНОСТЬ  
ГРАФИЧЕСКОЕ ПО • САПР • ГИС • ПО ДЛЯ БИЗНЕСА • НАУЧНОЕ ПО • ОБУЧЕНИЕ

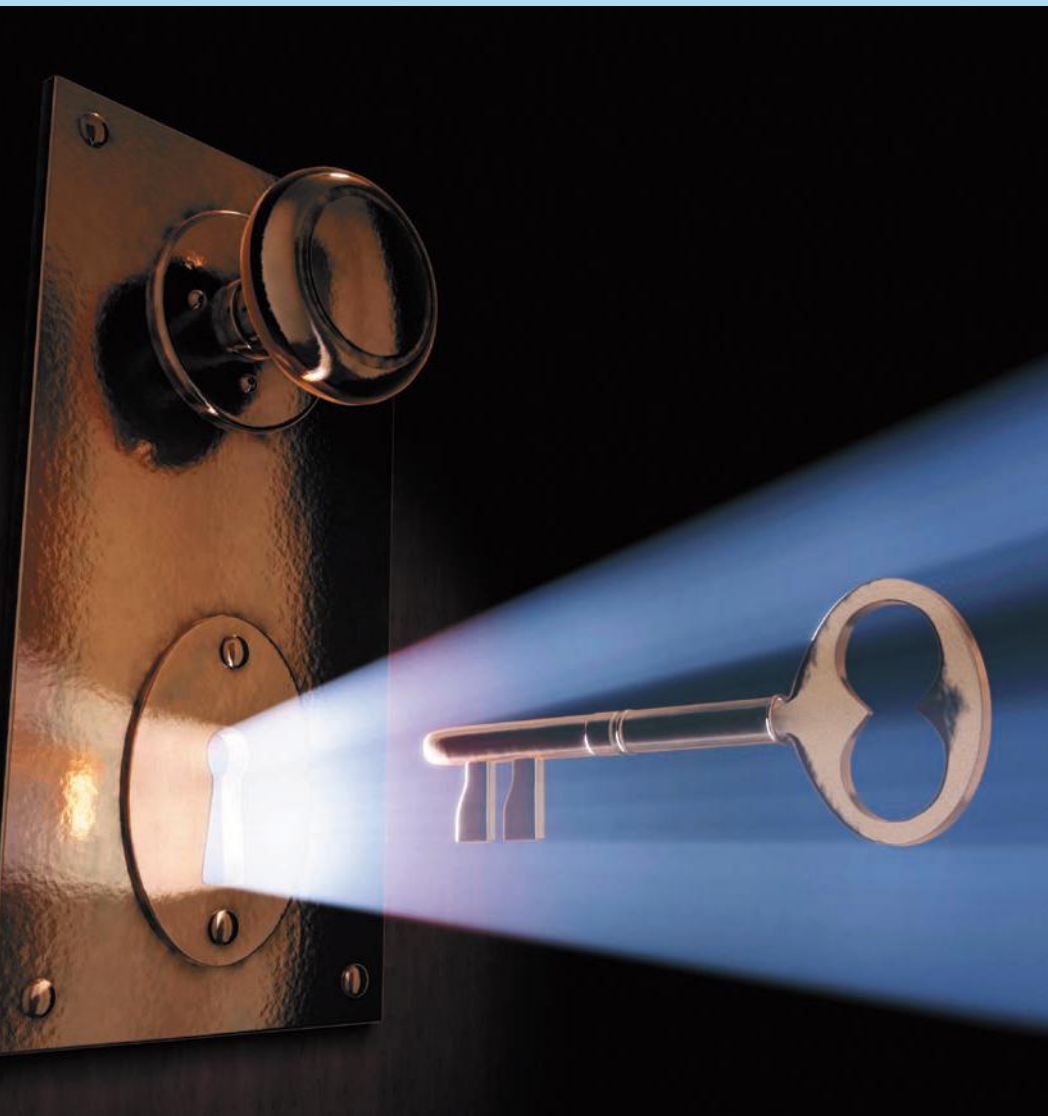

**Symantec**  
Backup Exec 12  
Стр. 46



• ЗВОНИТЕ

**Acronis**  
True Image Echo  
Стр. 66



2255  
РУБ.

**Adobe Acrobat**  
8 Professional  
Russian  
Стр. 82

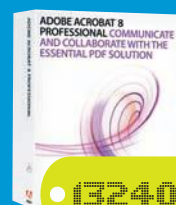

• 13240  
РУБ.

**Corel**  
Ulead  
VideoStudio 11  
Plus Russian  
Стр. 95



• 1413  
РУБ.

# ПОДХОДЯЩИЕ РЕШЕНИЯ ДЛЯ ВАШЕГО БИЗНЕСА

**Дополнительно**

«Горячая линия» Softline	2 обл.
Интернет-магазин Allsoft.ru	3 обл., 89, 109
Конференция Microsoft	
«Образование в XXI веке», Москва	4 обл.
Форум-выставка «Госзаказ 2008», Москва	15
ПО AuditPro	17
Международный ИТ-форум, Н. Новгород	19
Выставка-конференция	
«Мир call-центров, Москва»	23, 129
Издательство «БХВ-Петербург»	31
Интернет-издание CNews	33
Журнал «Системный администратор»	35
Интернет-проект Sysadmin.mail.ru	41
Интернет-подписка на www.ITbook.ru	43, 47
Tamosoft NetResident	48
Novosoft Handy Backup	53
Журнал «ВУТЕ/ Россия»	57
Kaspersky Open Space Security	61
McAfee IntruShield Network IPS	63
Журнал ComputerBild (русское издание)	67
Выставка MIPS 2008, Москва	69
Выставка «Инфотех-2008», Тюмень	71
GFI Events Manager	73
Бонусная техподдержка Check Point	74
Выставка «Сибинфоком-2008», Иркутск	75
SBMAV Disk Cleaner 3	77
Выставка E-Communications, Ульяновск /	
ТД Polaris, Ростов-на-Дону	81
Средства разработки Intel	83
VIII Уральская промышленно-экономическая	
неделя, Челябинск	95
Конгресс Interop 2008, Москва/ «Офисный мир KM», РнД	101
Выставка Mashex 2008, Москва	105
Выставка «Металлы Сибири», Новосибирск/ «Нефть. Газ. Геология», Томск	107
Издательство «Наука и техника»	113
Образовательный математический сайт www.exponenta.ru	114
Российский образовательный форум 2008, Москва	116
Решения Nokia	121
Решения SAP, Softline Solutions	123
SCO Summit 2008, Москва/ ИТ-конгресс «Уральские самоцветы», Челябинск	147
Софт@mail.ru — online-каталог ПО	154
Прайс-лист	155
Анкета подписки	160

**Каталог программного обеспечения  
Softline direct**

Март 2008-3(78)-RU

Учредитель: ЗАО «СофтЛайн Трейд»

Адрес редакции:

Россия, 119991, г. Москва, ул. Губкина, д. 8

Тел./факс: +7 (495) 232-00-23

E-mail: info@softline.ru

<http://www.softline.ru>

Издатель: Игорь Боровиков

Главный редактор: Максим Туйкин

Выпускающий редактор: Вячеслав Цыганков

Редакторы: Александра Почечун, Яна Ламзина

Дизайнеры: Константин Косачев, Юрий Гуляк

Верстка: Юлия Константинова

Тираж: 40 000 экз.

Зарегистрировано в Государственном комитете РФ

по печати, рег. № ПИ ФС77-23773

Отпечатано в типографии «ScanWeb», Финляндия

Перепечатка материалов только

по согласованию с редакцией

© Softline-direct, 2008

Приведенные в каталоге цены действительны на дату сдачи каталога в печать. Актуальные цены вы можете узнать у наших менеджеров по телефону или по электронной почте.

**Softline**

Семинары Softline	3
Партнерские статусы и филиалы Softline	4
Клиенты и партнеры Softline	6
Новости Softline	8
Новые продукты	10
Компетенции Softline	12
Вакансии компании Softline в Москве	13
«Аксост» — лидер в области дистрибуции ПО	14

**Лицензирование**

Управление ПО — шаг к процветанию	16
Вниманию руководителей	18
Программы лицензирования Microsoft для предприятий	20
Семинары Information Work Solution/ Microsoft Software Assurance	25
Программы лицензирования Microsoft для учебных заведений	26

**Операционные системы**

Microsoft Windows Vista	28
Windows Vista Enterprise	29
Семейство Microsoft Windows Server 2003	30
Microsoft Windows Server 2008	32
VMware Infrastructure 3	34

**Сетевое ПО**

Windows Small Business Server 2003	36
Microsoft Exchange Server 2007	37
Microsoft System Center	38
Microsoft System Center	
Configuration Manager 2007	39
Citrix Presentation Server 4.5	40
Больше пространства в сети	42
IBM Lotus Notes/Domino 8	44
Symantec Backup Exec 12/ System Recovery 8	46
VMware WorkStation 6	48
Adobe Acrobat Connect	49
Adobe LiveCycle Enterprise Suite	50
CA Desktop Management Suite r11	52
Famatech Radmin 3.1	53

**Безопасность**

Microsoft Forefront Security для Exchange Server	54
Microsoft ISA Server 2006	56
Symantec Endpoint Protection	58
Panda Antivirus 2008/ Internet Security 2008	59
Kaspersky Open Space Security	60
McAfee IntruShield Network IPS	62
Dr.Web для Windows Mobile	64
Acronis True Image Echo	66
Trend Micro Client Server/ Internet Security 2008	68
Agnitum Outpost Security Suite Pro 2008/ Network Security 2	70
Entensys UserGate	72
Check Point UTM-1	74
CA eTrust Antivirus	75
«Мы экономим ценные ресурсы пользователей» (интервью с В. Лукшиным)	76

**Офисные приложения**

Microsoft Office 2007	78
Microsoft Office SharePoint Server 2007	80
Adobe Acrobat 8	82

**Средства разработки/ СУБД**

Microsoft Visual Studio 2005	84
Microsoft Visual Studio 2008	85
Microsoft SQL Server 2008	86
Microsoft SQL Server 2008	87
Microsoft Expression Studio/ Silverlight	88
Oracle Database 11g	90
Oracle Real Application Clusters 11g	91

**Графическое ПО**

Adobe Creative Suite 3	92
QuarkXPress 7/ TechSmith Camtasia Studio 5	94
Corel Ulead VideoStudio 11 Plus Rus	95
Autodesk 3ds Max 9/ Maya 8.5	96
Autodesk AutoCAD VIZ 2008	97

**САПР/ ГИС**

Решения Autodesk	98
АСКОН КОМПАС-3D V10	102
Программы ЭСТИ МАП	104
ПО КБ «ПАНОРАМА»	110
CADSoftTools CAD Import .NET	112

**Научное ПО**

PTC Mathcad 14	114
StatSoft STATISTICA	115

**ПО для бизнеса**

Softline Solutions выводит на рынок RAPIDCRM	116
Преимущества Microsoft Dynamics CRM в дистрибуции	119
Бизнес-семинары «Построение устойчивых отношений с клиентами»	119
Microsoft Dynamics CRM - эффективное решение для рынка недвижимости	120
Nokia Intellisync Mobile Suite	122
Решение SAP для розничной торговли	124
Компания Softline Solutions — «золотой» партнер компании SAP	125
Специальные предложения Softline Solutions/ Семинары по решениям SAP	126
Комплексное решение для эффективного управления бизнесом	128

**Обучение**

Обучение ФГУ НИИИИПТ ФСИН	
Минюста России в Учебном центре Softline	130
Расписание курсов УЦ Softline, Москва	132
Прайс-лист дистанционного обучения УЦ Softline	134
Специальное предложение УЦ Softline	135
Новости Softline Academy	136
Представляем Академию Softline в Кирове	138
Учебные центры Softline IT-Academy	140

**Консалтинговые услуги**

Softline Consulting Services	142
Центр Решений Microsoft	143
Организация совместной работы с корпоративными информационными ресурсами	144
Объединенные коммуникации: взаимодействие без ограничений	145
Инфраструктура мобильного доступа	146
Microsoft Office Sharepoint Server 2007	148
Техническая поддержка Softline	149
Виды технической поддержки	152

## Информация о группе компаний Softline

Группа компаний **Softline** работает в области информационных технологий (ИТ) с 1993 года и занимает ведущие позиции в сфере дистрибуции программного обеспечения (ПО), обучения и консалтинга.

**Softline** является авторизованным партнером известных мировых производителей и обладает такими статусами, как Microsoft Gold Certified Partner, Microsoft Large Account Reseller, Symantec Enterprise Sales Partner, Citrix Platinum Solution Advisor, Elite McAfee Value Added Reseller и др. **Softline** поддерживает Интернет-магазин программного обеспечения **Allsoft.ru** и его представительства в странах СНГ а также является одним из организаторов Центра решений Microsoft.

**Дистрибуторская компания «Аксфорт»** работает с сетью из более чем 2500 дилеров. Компания является дистрибутором Oracle, McAfee, Trend Micro, АБВУУ, Лаборатории Касперского — всего более 320 производителей ПО. Региональные офисы «Аксфорт» действуют в 13 городах России и 5 странах СНГ.

**Учебный центр Softline** предлагает широкий спектр курсов для ИТ-специалистов и пользователей. В рамках Учебного центра работает центр тестирования Thomson Prometric и VUE.

**Softline Solutions** оказывает консалтинговые услуги для среднего и малого бизнеса по решениям SAP Business One и Microsoft CRM. Поддерживает сайты [www.Business One.ru](http://www.Business One.ru) и [www.MSCRM.ru](http://www.MSCRM.ru).

**Softline Consulting Services** оказывает полный спектр услуг по управлению лицензиями, созданию, развитию и технической поддержке ИТ-систем и ПО у крупных клиентов.

**Softline IT Academy** – академическая программа для вузов России и СНГ по обучению студентов ИТ (<http://www.it-academy.ru>). **Softline IT Academy** является партнером Microsoft по программе Microsoft IT Academy.

**Softline** имеет филиалы в основных городах России, Украины, Белоруссии, Казахстана, Азербайджана, Грузии, Узбекистана, Киргизии, Таджикистана и Монголии.



## УВАЖАЕМЫЕ ЧИТАТЕЛИ!

Рынок информационных технологий становится более однородным, а подход потребителей — более прагматичным. Думаю, что с этим утверждением согласится большинство участников рынка. Если, скажем, лет десять назад для решения той или иной задачи существовало одно уникальное решение, максимум два, то сейчас, как правило, можно найти достаточно много аналогичных по функциональности ИТ-решений и услуг. Понимая это, потребители делают свой выбор исходя из достаточно тонких различий между решениями, возможностей взаимодействия с уже имеющимися системами и бюджета.

Меньшую роль сегодня играют марки и бренды, однако значительно выросла роль продавца, от которого товар или услуга попадает к конечному пользователю.

В прошлом продавцы имели дело с уникальными продуктами, и достаточно было хорошо объяснить покупателю эксклюзивность товара и связанные с ней выгоды. В современном мире почти любой продукт имеет аналоги, и именно продавцы создают ценность того или иного продукта в глазах клиента. Уровень подготовки продавца также становится все более значимым фактором выбора при покупке.

Практически любая сделка начинается с осознания заказчиком своих потребностей, и уже на этом этапе появляется продавец. Какой продавец окажется здесь успешнее других? Конечно, тот, который сможет лучше других помочь клиенту найти решение его проблем, причем не только технических.

Сегодня **Softline** является лидирующей компанией на рынке лицензирования программного обеспечения в России и СНГ, и среди факторов, которые позволили нам занять такое положение, я хочу особенно выделить квалификацию наших подразделений, отвечающих за предпродажную подготовку, консультации заказчиков и сами продажи. Повышение уровня знаний и навыков специалистов, их сертификация по программам вендоров были и остаются приоритетными направлениями развития **Softline**.

Качественно новым уровнем квалификационной подготовки стало создание в рамках компании Центров компетенций. Уже достаточно давно в **Softline** выделены группы специалистов, отвечающих за программные решения определенных категорий: речь идет о Центре информационной безопасности, Центре компетенции по технологиям Citrix, Центре компетенции САПР и Центре компетенции по решениям Mathworks.

Центр компетенции — это качественно новое предложение потребителю. Мы вышли за рамки продажи продуктов и лицензий и предлагаем услуги внедрения, обучения, поддержки, сопровождения. Мы можем квалифицированно объяснить заказчику, какие именно инструменты нужны для решения его задач и как их наиболее эффективно применить.

Наша задача — увеличить эффективность вложений наших заказчиков в технологии, а значит, и повысить эффективность их бизнеса.

Желаю вам успеха!

С уважением, Игорь Боровиков  
директор компании **Softline**

## КАК ЗАКАЗАТЬ ПРОГРАММНОЕ ОБЕСПЕЧЕНИЕ



ПО ТЕЛЕФОНУ  
+7(495) 232-00-23  
с 9:00 до 18:00 в будние дни



ПО E-MAIL  
[info@softline.ru](mailto:info@softline.ru)



НА САЙТЕ  
[www.softline.ru](http://www.softline.ru)

## КАК ПОЛУЧИТЬ ЗАКАЗ



Воспользоваться нашей курьерской доставкой по всей территории России (в пределах Москвы бесплатно)



Лично в нашем офисе с 9:00 до 18:00 в будние дни  
Адрес: Москва, ул. Губкина, 8, компания **Softline**



Скачать продукт самостоятельно, оплатить лицензию по безналичному расчету и получить по электронной почте ключ активации

## КАК ПОЛУЧИТЬ КАТАЛОГ

Если в вашей организации больше 10 компьютеров и вы хотите бесплатно получать каталог **SoftLine-direct**, вы можете воспользоваться одним из вариантов:



Заполнить анкету подписки на сайте  
<http://subscribe.softline.ru>



Заполнить анкету на последней странице данного каталога и отправить ее удобным вам способом:  
по почте: 119991 Москва, ул. Губкина, 8, компания **Softline**  
по факсу на номер +7(495)232-00-23



Сообщить информацию для заполнения анкеты нашему отделу подписки по телефону  
+7(495) 232-00-23

# Семинары Softline — мы ждем вас!

Предварительная регистрация является обязательной. Зарегистрироваться для участия и получить более подробную информацию о предстоящих семинарах в Москве и региональных центрах можно на сайте: [www.softline.ru/seminars](http://www.softline.ru/seminars).

Контактное лицо: Елена Осокина, начальник отдела по организации семинаров.

Тел.: +7 (495) 232-00-23 (доб. 115); e-mail: [seminars@softline.ru](mailto:seminars@softline.ru)

Семинары в Москве проходят по адресам: ул. Губкина, 8 и ул. Дубининская, д.53, стр.5.

Дату и место проведения необходимо уточнять дополнительно! Участие в семинарах — БЕСПЛАТНО

Дата	Дата	Дата	Дата
<b>Москва</b>	<b>Москва</b>	<b>Москва</b>	<b>Москва</b>
<b>4 марта 2008</b>	<b>12 марта 2008</b>	<b>13 марта 2008</b>	<b>18 марта 2008</b>
«Microsoft Small Business Server 2003 – современные технологии для развития вашего бизнеса»	«Security Day»	«Эффективный сетевой мониторинг с использованием программ компании Tamosoft»	«Коммуникации, документооборот, управление корпоративной информацией и приложениями: преимущества и возможности IBM Lotus и Websphere»
<b>Москва</b>	<b>Санкт-Петербург</b>	<b>Санкт-Петербург</b>	<b>Санкт-Петербург</b>
<b>25 марта 2008</b>	<b>5 марта 2008</b>	<b>13 марта 2008</b>	<b>18 марта 2008</b>
«Моделирование, проектирование и разработка беспроводных средств и систем связи с помощью MATLAB/Simulink»	Развитие программы Microsoft IT Academy в Северо-Западном федеральном округе	«Softline Security Day»	«Обзор решений на базе новых продуктов Microsoft, Promt, Fujitsu Siemens Computers и Citrix»
<b>Калининград</b>	<b>Нижний Новгород</b>	<b>Самара</b>	<b>Волгоград</b>
<b>27 марта 2008</b>	<b>20 марта 2008</b>	<b>25 марта 2008</b>	<b>18 апреля 2008</b>
«Защита корпоративной сети на базе решений F-Secure и Smartline»	«Инновационные решения Citrix в области виртуализации и потоковой доставки приложений!»	«Новейшие разработки для скоростного построения и формирования отчетов семейства FastReport»	«Технологии "Лаборатории Касперского" и Acronis — безупречная защита корпоративной информации»
<b>Ростов-на-Дону</b>	<b>Ростов-на-Дону</b>	<b>Ростов-на-Дону</b>	<b>Краснодар</b>
<b>5 марта 2008</b>	<b>12 марта 2008</b>	<b>25 марта 2008</b>	<b>6 марта 2008</b>
«Технологии информационной безопасности Panda Software»	«Офисные приложения ABBYY. Новые возможности для эффективной работы»	«Технологии "Лаборатории Касперского" и Acronis – безупречная защита корпоративной информации»	«Технологии информационной безопасности Panda Software»
<b>Краснодар</b>	<b>Киров</b>	<b>Казань</b>	<b>Сыктывкар</b>
<b>13 марта 2008</b>	<b>4 марта 2008</b>	<b>18 марта 2008</b>	<b>27 марта 2008</b>
«Офисные приложения ABBYY. Новые возможности для эффективной работы»	Решения Autodesk в области автоматизированного проектирования	«Новое слово в электротехнике – Autodesk AutoCAD Electrical»	«Обзор решений на базе новых продуктов Microsoft, Promt, Fujitsu Siemens Computers и «Лаборатории Касперского»
<b>Уфа</b>	<b>Уфа</b>	<b>Уфа</b>	<b>Челябинск</b>
<b>11 марта 2008</b>	<b>13 марта 2008</b>	<b>27 марта 2008</b>	<b>13 марта 2008</b>
«Технологии Smartline и Dr.Web –безупречная защита корпоративной информации»	«VMware Virtual Infrastructure 3 – основа вашей IT-инфраструктуры!»	«Новейшие разработки для скоростного построения и формирования отчетов семейства FastReport»	«Коммуникации, документооборот, управление корпоративной информацией и приложениями: преимущества и возможности IBM Lotus и Websphere»
<b>Челябинск</b>	<b>Екатеринбург</b>	<b>Екатеринбург</b>	<b>Омск</b>
<b>26 марта 2008</b>	<b>6 марта 2008</b>	<b>26 марта 2008</b>	<b>4 марта 2008</b>
«Анализ данных и разработка приложений с помощью продуктов семейства MATLAB»	«McAfee Security: Многоуровневая интегрированная защита для компаний любого размера»	«VMware Virtual Infrastructure 3 – основа вашей IT-инфраструктуры»	«Офисные приложения ABBYY. Новые возможности для эффективной работы»
<b>Новосибирск</b>	<b>Иркутск</b>	<b>Пермь</b>	<b>Пермь</b>
<b>18 марта 2008</b>	<b>20 марта 2008</b>	<b>4 марта 2008</b>	<b>12 марта 2008</b>
«Моделирование, проектирование и разработка беспроводных средств и систем связи с помощью MATLAB/Simulink»	«Коммуникации, документооборот, управление корпоративной информацией и приложениями: преимущества и возможности IBM Lotus и Websphere»	«Решения IBM Tivoli в области управления информационной структурой предприятия»	«Офисные приложения ABBYY. Новые возможности для эффективной работы»
<b>Хабаровск</b>	<b>Хабаровск</b>		
<b>13 марта 2008</b>	<b>27 марта 2008</b>		
«Microsoft Business Intelligence»	«Обзор схем лицензирования продуктов и специальные предложения Microsoft для образовательных и академических организаций»		

# 5 причин

## Почему большинство клиентов выбирает компанию Softline в качестве поставщика программного обеспечения, консалтинговых и образовательных услуг?

### 1 Надежность и профессионализм

Компания Softline работает на рынке программного обеспечения с 1993 года. В настоящий момент мы — лидирующая компания в этом сегменте рынка информационных технологий. На сегодняшний день в компании работает более 600 человек, оборот составляет свыше \$98 млн. У нас самый широкий ассортимент программного обеспечения (более 1000 производителей). Предлагаемые нами схемы лицензирования ПО позволяют наиболее эффективно использовать имеющийся бюджет.

Сразу после обращения в Softline вы начинаете работать с персональным менеджером, который служит «единой точкой входа» и отвечает за сотрудничество с вашей компанией.

### 2 Softline — авторизованный партнер крупнейших мировых производителей

Softline обладает высшими статусами партнерства ведущих поставщиков программных решений, таких как Microsoft, Oracle, SAP, Symantec, Citrix, Adobe, Corel, Check Point, Trend Micro, Лаборатория Касперского и многих других. Приведем статусы, полученные Softline за время сотрудничества с компанией Microsoft:

- Microsoft Gold Partner в специализациях: инфраструктура, учебный центр, бизнес-решения, эффективность работы и др.
- Microsoft Large Account Reseller — позволяет работать с крупными (более 250 ПК) компаниями по специальным условиям лицензирования. Статус гарантирует клиенту обработку его запросов только сертифицированными специалистами, способными предложить наиболее экономичный способ лицензирования.

### 3 Консалтинг и обучение

В настоящий момент компания Softline предлагает своим клиентам весь спектр услуг по внедрению программного обеспечения и обучению пользователей. Учебный центр Softline занимает лидирующее положение на рынке образовательных услуг в области ИТ. Консалтинговое подразделение обладает уникальным опытом по внедрению и развертыванию решений в следующих областях: инфраструктура предприятия, безопасность, резервное копирование, удаленный доступ к приложениям, внедрение систем взаимодействия с клиентами (Microsoft CRM), решений для управления проектами (Microsoft Project) и решений по управлению бизнесом (SAP Business One).

### 4 Softline всегда рядом

Сегодня, помимо центрального офиса в Москве, компания имеет представительства в 18 крупных городах России, а также филиалы в странах СНГ — на Украине, в Белоруссии, Казахстане, Узбекистане, Грузии, Кыргызстане, Азербайджане, Таджикистане. Также действует филиал Softline в Монголии. Если ваша компания имеет распределенную структуру, вы можете работать с нами на всей территории России и в большинстве стран СНГ.

### 5 Наши клиенты

С Softline работают ведущие российские и зарубежные компании, среди которых: Газпром, Лукойл, Центральный банк РФ, РУСАЛ, Базовый Элемент, Норильский Никель, Северсталь и более десяти тысяч других компаний из сегмента среднего и малого бизнеса.

#### Статусы Softline

Microsoft  
Gold Certified  
Partner

SurfControl  
Gold Security  
Partner

Trend Micro  
Premium  
Partner

Oracle  
Certified  
Partner

Symantec  
Platinum Partner



АВВУ  
Официальный  
дистрибьютор  
АВВУ Software House



Citrix  
Platinum  
Solution  
Advisor



А также:

Novell Gold  
Partner

CA Premier  
Partner

GUPTA Premium  
Value Added  
Reseller

Advanced IBM  
PartnerWorld

VMware Authorized  
Consultant

VMware VIP  
Enterprise Partner

Check Point Authorized  
Value Added Solution  
Provider

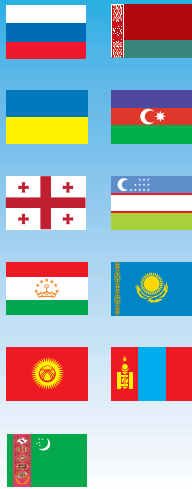

## Адреса Softline:

### Москва

119991 г. Москва,  
ул. Губкина, д. 8  
Тел./факс: +7 (495) 232-00-23  
E-mail: info@softline.ru  
http://www.softline.ru

### Владивосток

690002, г. Владивосток,  
ул. Красного Знамени,  
д. 42, офис 211  
Тел./факс +7 (4232) 60-00-20  
E-mail: info.vlk@softline.ru

### Волгоград

400074 г. Волгоград,  
ул. Рабоче-Крестьянская,  
д. 22, оф. 512  
Тел.: +7 (8442) 90-02-02  
E-mail: info.vgd@softline.ru

### Екатеринбург

620014 г. Екатеринбург,  
пр. Ленина, д. 24/8, офис 412  
Тел./факс: +7 (343) 371-08-67  
E-mail: info.ekt@softline.ru

### Иркутск

664047 г. Иркутск,  
ул. Советская, 3Б, офис. 510.  
Тел./факс: +7 (3952) 20-86-32  
E-mail: info.irk@softline.ru

### Казань

420029 г. Казань,  
ул. Сибирский тракт, д. 34,  
корп. 4, офис 385  
Тел./факс: +7 (843) 527-98-50  
E-mail: info.kzn@softline.ru

### Калининград

236039 г. Калининград,  
Ленинский пр-т, 131, офис 406  
Тел./факс: +7 (4012) 77-76-50  
E-mail: info.kld@softline.ru

### Краснодар

350000 г. Краснодар,  
ул. Северная, д.324, лит. «М», оф. 11  
Тел./факс: +7 (861) 274-98-22  
E-mail: info.krd@softline.ru

### Красноярск

660049 г. Красноярск,  
ул. К.Маркса, д. 48, офис 12-08  
Тел./факс: +7 (3912) 525-991  
E-mail: info.krs@softline.ru

### Нижний Новгород

603001 г. Н. Новгород,  
Нижеволжская наб., д. 9, 2 эт.  
Тел./факс: +7 (831) 461-92-08,  
E-mail: info.nnov@softline.ru

### Новосибирск

630007 г. Новосибирск,  
ул. Коммунистическая,  
д. 48а, офис 701  
Тел./факс: +7 (383) 362-00-10  
E-mail: info.nsk@softline.ru

### Омск

644007 г. Омск,  
ул. Фрунзе, д. 80, оф. 623  
Тел./факс: +7 (3812) 43-31-90  
E-mail: info.oms@softline.ru

### Пермь

614000 г. Пермь  
ул. Орджоникидзе,  
д. 12А, оф 323  
Тел./факс: +7(342) 217-93-23  
E-mail: info.prm@softline.ru

### Ростов-на-Дону

344018 г. Ростов-на-Дону,  
ул. Текучёва, д. 139 «Г», оф. 204  
Тел./факс: +7 (863) 237-99-49  
E-mail: info.rd@softline.ru

### Самара

443069 г. Самара, ул. Авроры,  
д. 110а, офис 408  
Тел./факс: +7 (846) 270-04-80  
E-mail: info.sam@softline.ru

### Санкт-Петербург

197101 г. Санкт-Петербург,  
ул. Большая Монетная, д. 16,  
корп. 5, лит. Е, офис 202  
Тел./факс: +7 (812) 336-44-46  
E-mail: info.spb@softline.ru

### Уфа

450006 г. Уфа, ул. Пархоменко,  
д. 156/3, офис 405  
Тел./факс: +7 (347) 292-44-50  
E-mail: info.ufa@softline.ru

### Хабаровск

680000 г. Хабаровск,  
ул. Шеронова, д. 56а, офис 910  
Тел./факс: +7 (4212) 74-77-24  
E-mail: info.khb@softline.ru

### Челябинск

454000 г. Челябинск,  
ул. Кирова, д.5-В, офис 608  
Тел./факс: +7(351) 247-2836  
E-mail: info.chk@softline.ru

### Беларусь, Минск

220040 г. Минск,  
ул. Богдановича, д. 155, оф. 1215  
Тел./факс: +375 (17) 290-71-79  
E-mail: info@softline.by  
http://www.softline.by

### Беларусь, Гомель

246050 г. Гомель,  
ул. Советская, д.29, комн.437  
Тел./факс: +375 (232) 710-075  
info.gomel@softline.by

### Украина, Киев

04070 г. Киев  
ул. П.Сагайдачного, д. 23/4  
Тел./факс: +380 (44) 201-03-00  
E-mail: info@softline.ua  
http://www.softline.ua

### Украина, Харьков

61085 г. Харьков,  
ул. Продольная, д. 4, оф. 3  
Тел./факс: +380 (57) 756-52-02

### Азербайджан, Баку

AZ1065 г. Баку,  
ул. Джаббарлы, д. 44,  
бизнес-центр Caspian Plaza  
Тел./факс: +994 (12) 436-81-59  
E-mail: info@softline.az  
http://www.softline.az

### Грузия, Тбилиси

0171 г. Тбилиси,  
ул. Пекина, д. 5  
Тел./факс: +999 (32) 36-52-70  
E-mail: info@softline.com.ge  
http://www.softline.com.ge

### Казахстан, Алматы

050000 г. Алматы,  
ул. Желтоқсан, д. 118, офис 401  
Тел./факс: +7 (727) 250-75-70  
E-mail: info@softline.kz  
http://www.softline.kz

### Казахстан, Астана

010000, г. Астана, бизнес-центр  
«Азия», ул. Ауэзова, д. 8  
Тел./факс: +7 (7172) 688-708

### Узбекистан, Ташкент

100017 г. Ташкент, Ц-4, д. 35  
Тел./факс: +998(71) 120-49-09  
E-mail: info@softline.uz  
http://www.softline.uz

### Таджикистан, Душанбе

734013, г. Душанбе,  
ул. Пулоди д.41а  
Тел./факс: +992(44) 600-60-00  
E-mail: info@softline.tj  
http://www.softline.tj

### Кыргызстан, Бишкек

720000 г. Бишкек,  
ул. Гражданская 119, офис 7  
Тел./факс: +996(612) 91-00-00  
E-mail: info@softline.kg  
http://www.softline.kg

### Туркменистан, Ашгабат

744000, г. Ашгабат  
ул. Гарашсызлык, д. 8  
Тел./факс: +993 12 482286  
E-mail: info@softline.tm  
http://www.softline.tm

### Монголия, Улан-Батор

г. Улан-Батор, район Чингэлтэй,  
1-р хороо, Бага Тойруу 3/9  
Центр Информации  
и Технологии, оф. 309  
Тел.: +976(11)701-107-65  
info@softline.mn  
www.softline.mn

IBM  
Premier Business  
Partner



Autodesk  
Authorized Reseller



Corel  
Platinum  
Partner



McAfee  
Security Alliance  
Elite Partner



Borland  
Authorized  
Dealer



Лаборатория  
Касперского  
Официальный  
реселлер



ThinPrint  
Certified  
Partner



## Статусы Учебного центра Softline

Symantec  
Authorized  
Training  
Center

Авторизованный  
учебный центр компа-  
нии «Лаборатория  
Касперского»

VERITAS  
Authorized  
Training  
Partner

Официальный  
партнер по обуче-  
нию компании  
Computer Associates

Citrix  
Authorized  
Learning  
Center

Официальный партнер  
по обучению TrendMicro  
компании «Прикладная  
логистика»

Check Point  
Authorized  
Training Center

Autodesk  
Authorized  
Training  
Center

Авторизованный учебный  
центр компании Cisco  
(статус – NIL Sponsored  
Organization)

# Наши клиенты — лидеры российской и мировой экономики



## Softline — авторизованный партнер более чем 1000 производителей программного обеспечения



VMware Tr



VOLVO

ИНКОМ  
НЕДВИЖИМОСТЬ

SIEMENS



Coca-Cola



ORACLE



Novell.



Autodesk



McAfee

SOPHOS  
anti-virus for business

COREL

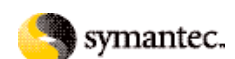

softline

Москва +7(495)232-00-23 • Санкт-Петербург +7(812)336-44-46 • Владивосток +7(4232)60-00-20 • Волгоград +7(8442)90-02-02 • Екатеринбург +7(343)371-08-67 • Иркутск +7(3952)20-86-32  
 Казань +7(843)527-98-50 • Калининград +7(4012)77-76-50 • Краснодар +7(861)274-98-22 • Красноярск +7(3912)52-59-91 • Нижний Новгород +7(831)461-92-08 • Новосибирск +7(383)362-00-10  
 Омск +7(3812)43-31-90 • Пермь +7(342)217-93-23 • Ростов-на-Дону +7(863)237-99-49 • Самара +7(846)270-04-80 • Уфа +7(347)292-44-50 • Хабаровск +7(4212)74-77-24  
 Челябинск +7(351)247-28-36 • Азербайджан, Баку +994(12)436-81-59 • Беларусь, Минск +375(17)290-71-80 • Беларусь, Гомель +375(232)71-00-75 • Грузия, Тбилиси +999 (32) 36-52-70  
 Казахстан, Алматы +7(727)250-75-70 • Казахстан, Астана + 7 (7172) 688-708 • Кыргызстан, Бишкек +996(612)91-00-00 • Украина, Киев +380(44)201-03-00 • Украина, Харьков +380(57)756-52-02  
 Таджикистан, Душанбе +992(44)600-60-00 • Туркменистан, Ашхабад +993 12 482286 • Узбекистан, Ташкент +998(71)120-49-09 • Монголия, Улан-Батор +976(11)701-107-65



## Наши новости

### Kaspersky EnterpriseSpace Security для Правительства Тюменской области

Компания Softline в Екатеринбурге объявляет о завершении поставки антивирусных продуктов «Лаборатории Касперского» для органов исполнительной власти Тюменской области. В рамках контракта было закуплено более 900 лицензий программного продукта Kaspersky EnterpriseSpace Security для защиты рабочих станций, файловых и почтовых серверов.

Для обеспечения информационной безопасности в органах исполнительной власти Тюменской области был объявлен открытый конкурс на поставку и сопровождение антивирусного программного обеспечения. Критериями выбора победителя являлись сроки поставки программного обеспечения, а также цена контракта. Заявки на участие в тендере были получены от четырех компаний. Победу одержала компания Softline.

«Успех в данном конкурсе был достигнут во многом благодаря хорошим партнерским отношениям между Softline и «Лабораторией Касперского», — говорит руководитель представительства Softline в Уральском ФО Алексей Бутаков. — По результатам переговоров с производителем мы смогли обеспечить оптимальные цены и провести поставку ПО в кратчайший срок — за 5 дней, тогда как наши конкуренты по данному тендеру готовы были предоставить лицензии в значительно более длительные сроки».



### ФСБ России выдала Softline две лицензии

Центр по лицензированию, сертификации и защите государственной тайны ФСБ России выдал компании Softline лицензии на распространение и техническое обслуживание шифровальных (криптографических) средств. Срок действия лицензий — пять лет, география распространения — Россия.

Лицензии, выданные ФСБ Российской Федерации, предоставляют компании Softline право осуществлять следующие виды деятельности:

- техническое обслуживание шифровальных (криптографических) средств (лицензия №4877X);
- распространение шифровальных (криптографических) средств (лицензия №4878P).

Для получения лицензий компания Softline подтвердила высокую квалификацию своих сотрудников в области информационной безопасности и обеспечила соответствие всем принятым в Российской Федерации государственным требованиям и стандартам для данных видов деятельности.

По словам директора Центра информационной безопасности Softline Андрея Тимошенко, полученные лицензии существенно повышают спектр продуктов и услуг, которые компания может предложить своим заказчикам в сфере безопасности информации.

### Участники конкурса Exponenta.ru выбрали для своих работ Mathcad

[exponenta.ru](http://exponenta.ru)

Образовательный математический сайт Exponenta.ru (<http://exponenta.ru>), проект компании Softline, подвел итоги юбилейного — пятнадцатого — конкурса методических разработок и студенческих работ в осеннем семестре 2007-2008 учебного года. Большинство конкурсных студенческих работ было написано в Mathcad.

В конкурсе участвовала 21 методическая разработка от 15 преподавателей различных вузов России (из них большинство выполнено с использованием математического пакета Maple (8 работ), с небольшим отставанием идет Excel (6 работ), в Mathcad написано 4 работы. Студентами на конкурс было прислано 32 работы, большинство которых написано в Mathcad (19 работ).

Победителем конкурса среди преподавателей стал профессор Московского энергетического института М.Н. Кирсанов с разработкой «Maple 11. Решение задач механики». Лучшей среди студентов стала учащаяся Харьковского государственного технического университета строительства и архитектуры Е.И. Васильева с выполненной в пакете Mathcad работой, посвященной исследованию сигнала.

Победители конкурса награждены математическим пакетом Mathcad 13.

Специальным призом конкурса — подарочным сертификатом от Интернет-магазина программного обеспечения для вузов Edu.allsoft.ru — отмечен доцент Руденского индустриального института Б.Т. Федосов (Казахстан) с руководством по курсовому и дипломному проектированию на тему «Идентификация объекта управления. Построение, оптимизация и исследование моделей САР с использованием современных программных средств».

11 февраля 2008 года на сайте Exponenta.ru стартовал очередной, шестнадцатый конкурс методических разработок и студенческих работ.

### Softline поставит ПО в Мордовский государственный университет им. Н.П. Огарева

Softline победила в ряде лотов открытого конкурса на поставку программного обеспечения для нужд ГОУВПО «Мордовский государственный университет им. Н.П. Огарева». По условиям договора стоимость поставки программного обеспечения составит более трех миллионов рублей.

В открытом конкурсе на право заключения государственного контракта на поставку программного обеспечения участвовали восемь компаний. Согласно результатам тендера компания Softline, предложившая лучшие ценовые условия по двадцати пяти лотам из тридцати одного, поставит ПО компаний ABBYY, ACDSystems, Adobe, Corel, Design Science Inc., ExpertSystems, Kaspersky, Kerio, Microsoft, Nero, RARSoft, StatSoft, TotalCommander и др.

### Холдинг «ТКС» выбрал Softline в качестве поставщика программного обеспечения

В течение последних трех месяцев украинский офис Softline легализовал поло-



вину парка ПК Холдинга «ТКС». В настоящий момент общая сумма сделки составила более 200 тыс. гривен. Сотрудничество продолжается.

Холдинг «ТКС» входит в пятерку лидеров девелоперских компаний Украины и объединяет около 40 компаний-игроков рынка недвижимости. «ТКС» — девелоперский холдинг полного цикла, который занимается строительством и развитием объектов коммерческой и жилищной недвижимости.

В рамках сделки «ТКС» приобрела Windows Server Enterprise 2003 R2, Windows Server Client Access License 2003, Windows Terminal Server Client Access License 2003, Microsoft Office 2007 Russian.

Серверные продукты Microsoft дадут возможность IT-специалистам «ТКС» снизить расходы, повысить эффективность работы за счет усовершенствованного управления корпоративными ресурсами, а также с большей легкостью принимать инновационные решения, позволяющие получить больше выгоды.

Microsoft Office 2007 окажет неотъемлемую помощь в улучшении показателей производительности труда каждого работника, его персонального влияния на результаты работы предприятия, что в конечном итоге приведет к повышению качества анализа дел в организации и упрощению совместной работы сотрудников.

Поставленный в «ТКС» программный продукт ESET — NOD32 гарантирует обеспечение высочайшего уровня защиты.

### В ОАО «Исток» организована система мобильного доступа

Системный интегратор Softline Consulting Services организовал систему почтового мобильного доступа для ОАО «Исток». Система основана на технологиях Microsoft, обеспечивающих защищенное соединение, высокую стабильность работы и легкость управления.

ОАО «Исток» — это мощная, финансово стабильная, динамично развивающаяся компания федерального значения, включающая в себя производственное, дистрибьюторское и нефтяное подразделения. Корпоративный центр управления компанией находится в Москве и занимается вопросами развития ОАО «Исток», выработкой корпоративных политик и стандартов, обеспечением эффективного взаимодействия подразделений.

Руководством ОАО «Исток» было принято решение развернуть сервис «Office-online» для расширения возможности своих сотрудников: удаленной работы с почтой (в командировках, на мероприятиях вне офиса и др.), календарем, контактами и задачами. Выбор был сделан в пользу технологий Microsoft как наиболее экономичного решения и достаточно защищенного способа настройки системы мобильного доступа.

В качестве поставщика решения была выбрана компания Softline Consulting Services, консалтинговое подразделение группы компаний Softline, специализи-

рующееся на настройках систем удаленного доступа различных производителей. Благодаря значительному опыту внедрений служб мобильного доступа проект был разработан и внедрен в минимальные сроки: настроены защищенное соединение и синхронизация данных между почтовым сервером Microsoft Exchange Server и мобильными устройствами на базе Windows Mobile. Сотрудники компании получили возможность оставаться на связи, находясь вне офиса, и реагировать на актуальную информацию без задержки: работать с электронной почтой, обрабатывать вложенные файлы, корректировать расписание. Кроме того, отсутствие программного обеспечения «третьих» производителей позволило гарантировать максимально высокую стабильность данного решения и легкость управления, связанные с поддержкой такой системы техническими специалистами.

### Softline в Уфе поставила ПО для ГУП «Медтехника» РБ

Представительство компании Softline в Уфе завершило поставку программного обеспечения для Государственного унитарного предприятия «Медтехника» Республики Башкортостан (ГУП «Медтехника» РБ). Стоимость контракта составила миллион рублей.

Государственное унитарное предприятие «Медтехника» — это многопрофильная компания, представляющая весь спектр услуг в сфере обращения медицинской техники на территории Республики Башкортостан.

Выбор поставщика программного обеспечения был сделан в пользу компании Softline, применяющей в своей деятельности комплексный подход.

В рамках договора были поставлены программные продукты Microsoft: операционные системы, приложения, серверное программное обеспечение, а также продукция ABBYY и прочих вендоров.

На сегодняшний день ГУП «Медтехника» РБ имеет розничные магазины в городах Уфа, Стерлитамак, Салават, Нефтекамск, Белебей. Приобретенное программное обеспечение позволит сотрудникам использовать в работе новейшие продукты, что непременно улучшит качество сервиса.

По словам менеджера по работе с SMB-клиентами представительства Softline в Уфе Игоря Воронова, процесс лицензирования в регионе постепенно набирает обороты и дальновидные компании, отслеживающие все связанные с использованием нелегального программного обеспечения риски и следящие за своей деловой репутацией, начинают поиск поставщиков качественных услуг в IT-сфере.

### Softline Solutions стала золотым партнером SAP

Компания Softline Solutions, один из крупнейших бизнес-партнеров компании SAP по решениям для среднего и малого бизнеса на российском рынке, объявляет о достижении наивысшего, Золотого уровня программы SAP PartnerEdge и получении статуса SAP Gold Channel Partner. На счету компании более пятидесяти проектов по внедрению решений SAP в российских и западных компаниях сегмента СМБ.

Softline Solutions, консалтинговая компания, входящая в группу Softline, с 2003 года является сертифицированным партнером компании SAP по продвижению решений SAP для среднего и малого бизнеса на российском рынке. Три года подряд Softline Solutions подтверждает свой статус лучшего партнера компании SAP в номинации «Партнер Года» по решению SAP Business One.

В планах компании Softline Solutions — дальнейший рост на российском рынке ERP-систем, активное продвижение типовых пакетов решений SAP в отраслях розничной и оптовой торговли, а также машиностроения, расширение команды специалистов по решениям SAP.

### Softline обеспечила НИИ «Уралмеханобр» решениями Autodesk

Представительство Softline в Екатеринбурге объявляет о поставке программных продуктов Autodesk для института «Уралмеханобр». В рамках контракта институт приобрел более 110 лицензий различных отраслевых решений для проектирования.

Научно-исследовательский и проектный институт обогащения и механической обработки полезных ископаемых (ОАО «Уралмеханобр») — крупнейший на Урале, его коллектив насчитывает 400 сотрудников. Институт осуществляет функции генерального проектировщика, выполняет проектные работы на всех стадиях разработки проектной документации.

Для обеспечения сотрудников института современными средствами автоматического проектирования руководством «Уралмеханобр» было принято решение о приобретении программных продуктов Autodesk. При этом выбор сделали в пользу специализированных отраслевых решений, таких как Autodesk Inventor Suite 2008, AutoCAD Electrical 2008, AutoCAD Revit Architecture Suite 2008, AutoCAD Raster Design 2008 и AutoCAD Civil 3D 2008. Все продукты были приобретены с подпиской на обновления, одним из значительных преимуществ которой является возможность использования лицензионного ПО Autodesk на домашних компьютерах пользователей.

С целью приобретения ПО на наиболее выгодных условиях был объявлен конкурс, победитель которого определялся

исходя из следующих критериев: надежность компании, подтвержденная соответствующими статусами от производителя, наличие всего необходимого институту ПО, сроки поставки и цены.

«В результате анализа всех поступивших предложений победителем была выбрана компания Softline, авторизованный партнер Autodesk. Специалисты Softline не только предложили оптимальные ценовые условия, но также произвели поставку всего спектра ПО в рекордно короткие сроки», — комментирует Никита Сергеевич Загоскин, начальник отдела Информационного обеспечения и связи ОАО «Уралмеханобр».

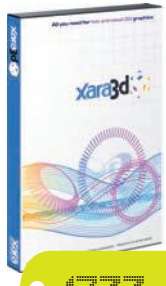

**Объемно и экономно****Xara3D 6**

Простые и удобные инструменты Xara3D для управления параметрами текста и освещением, создания фактов и теней, а также средства для работы с цветами и заливками обеспечивают безграничную свободу при создании трехмерных композиций на основе шрифтов TrueType и двумерных изображений. Анимационные ролики и экранные заставки, полученные с помощью Xara3D, отличаются превосходной четкостью и малыми размерами. Поддерживается импорт файлов WMF/EMF, CorelXARA и Webster, экспорт в GIF, Flash, JPEG, PNG, AVI и BMP.

**1377**  
РУБ.**Обратите внимание!** Цена не включает стоимость доставки 2500 руб.**Клиенты становятся ближе****Microsoft Dynamics CRM 4**

Новая версия популярного продукта для управления отношениями с клиентами реализует модель SaaS (Software as a Service): его можно использовать или как установленное приложение, или как online-услугу по требованию. Встроенный механизм виртуализации сред позволяет создавать разные профили пользователей, работающие на базе единого серверного ядра. Также автоматизированы бизнес-процессы на основе Workflow Foundation и расширена поддержка групповой работы в реальном времени с использованием Communications Server 2007.

**ЗВОНИТЕ****Админу видно все, ты так и знай****Paessler SNMP Helper Pro 1.5**

Благодаря полной интеграции с другими продуктами мониторинга Paessler — Traffic Grapher и IPCheck Server Monitor, которые включают SNMP Helper Freeware Edition, самостоятельная редакция Pro позволяет отслеживать параметры серверов и рабочих станций в сети. С его помощью можно контролировать в реальном времени приложения более 2 тысяч пользователей в средах Windows 2000/XP/2003: обработку сообщений Exchange Server, запросы к DHCP- и SQL-серверам, действия Biztalk Server и ISA Server и т.д.

**4060**  
РУБ.**Обратите внимание!** Цена за электронную версию. В случае доставки коробки необходимо добавить 2500 руб.**Больше отчетов, красивых и разных****FastReport Studio 4.5**

Генератор отчетов FastReport Studio создан на основе COM-библиотеки и может обрабатывать данные из различных источников, предоставляя результат в красивой и удобной форме. Встроенные интерпретаторы макроязыков Basic, C++, Java и Pascal позволяют задействовать механизмы анализа любой сложности. Также среди возможностей: поддержка Microsoft ADO и Unicode; развитый механизм событий; включение в отчеты интерактивных диалогов; визуальный мастер построения SQL-запросов к БД; многоязычный интерфейс.

**ЗВОНИТЕ****Безграничная фантазия****AKVIS Frame Suite 2.6**

Frame Suite помогает украшать фотографии, делать оригинальные открытки, праздничные альбомы, плакаты или календари. Пакет включает 12 видов эффектов (текстуризация, размытие, акцентирование и т.д.) и расширяемую библиотеку из более 500 готовых образцов рамок и поверхностей (ткань, дерево, кирпич и др.), позволяя создавать лирические пейзажи, портреты и стилизацию под старину. Программу можно использовать в качестве плагина для графических редакторов или самостоятельно (зависит от типа лицензии).

**ЗВОНИТЕ****Безопасность на ладони****Aiko SecuBox for Pocket PC 1.4**

SecuBox надежно защищает данные КПК под управлением ОС Windows Mobile, используя алгоритм SHA (512 бит) для генерации ключей и AES (256 бит) для шифрования. Резервное копирование ключей позволяет получить доступ к зашифрованной информации даже при сбое или повреждении носителя. Решение помогает создавать «сильные» пароли, гарантирует безопасное удаление данных и поддерживает до 10 хранилищ, обеспечивая полную конфиденциальность частной и деловой информации в любой ситуации, включая утерю и кражу КПК.

**ЗВОНИТЕ****Устройте Flash-моб****MDM Zinc 2.5**

Zinc — среда быстрой разработки настольных приложений на основе Flash для ОС Windows (от 98 до Vista и Mobile) и Mac OS X. Среди ключевых возможностей: функции работы с файловой системой, реестром, ActiveX-компонентами и БД (Access, MySQL, ADO); запуск приложений, в т.ч. из командной строки; поддержка устройств ввода (планшет, джойстик); шифрование данных; создание заставок (скринсейверов), обложек для установки приложений и автозапуска дисков; библиотека ресурсов; более 800 скриптовых команд и т.д.

**ЗВОНИТЕ****Полноприводная графика****CorelDraw Graphics Suite X4**

CorelDraw Graphics Suite X4 — новая версия популярного пакета для работы с векторной графикой, редактирования фото, создания логотипов, баннеров, брошюр и т.д. Релиз содержит более 50 усовершенствований: интеграция с Windows Vista; быстрый поиск файлов по заданным критериям; предпросмотр форматированного текста в реальном времени; управление интерактивными таблицами, в т.ч. импортированными из других приложений; поддержка файлов Microsoft Office Publisher, Adobe CS3, AutoCAD, Painter X и др.

**ЗВОНИТЕ**



### На лицо добрейшая, строгая внутри

#### Panda Internet Security 2008

Интернет — источник не только нужной информации и развлечений, но и многих опасностей: спам, вирусы, хакеры, фишеры, руткиты угрожают работе любого ПК. Panda Internet Security 2008 обеспечивает безопасность благодаря встроенному брандмауэру, средствам резервного копирования, системам антиспама и анти-фишинга, возможностям защиты персональных данных и родительского контроля, автоматическим ежедневным обновлениям и оперативной технической поддержке, а также помогает оптимизировать производительность ОС.

2238  
Руб.

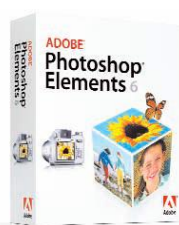

### «Умные» фотоЭлементы

#### Adobe Photoshop Elements 6

Adobe Photoshop Elements 6 предлагает эффективные средства для организации фотоколлекций, позволяет быстро найти нужные снимки или ознакомиться со всем содержимым архива и предоставляет широкие возможности обмена фотографиями. Среди новых функций: категоризация с помощью меток; «умные» альбомы (просмотр избранного); морфинг (комбинирование элементов серии похожих снимков); оформление открыток, календарей, слайд-шоу и т.д.; большой набор спецэффектов; web-анимация и доступ к online-службам хостинга изображений.

3550  
Руб.

Более подробную информацию смотрите на странице 59.

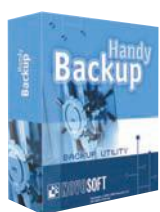

### Сподручные резервы

#### Novosoft Handy Backup 6

Handy Backup — эффективное средство резервного копирования и архивирования. Программа совместима с системой «1С:Предприятие», имеет автоматический режим работы (в т.ч. по расписанию), позволяет восстанавливать отдельные файлы и целые разделы, синхронизирует данные между локальными и удаленными ПК, осуществляет шифрование/сжатие данных и запись на различные носители. Доступны редакции: Standard, Professional, Full и Server, а также плагины для БД, Microsoft Exchange Server и Lotus Notes /Domino.

ЗВОНИТЕ

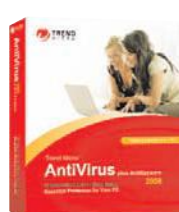

### И вновь продолжается бой

#### Trend Micro AntiVirus + AntiSpyware 2008

AntiVirus plus AntiSpyware 2008 включает новую функцию Proactive Intrusion Blocking и обеспечивает мощную защиту от любого вредоносного ПО (вирусов, червей, троянов, шпионов, руткитов и т.д.). Программа выполняет антивирусное сканирование по команде или по заданному расписанию; автоматически загружает и устанавливает обновления; проверяет вложенные файлы в электронных письмах, уведомляя пользователя при обнаружении угрозы; позволяет восстановить случайно удаленные файлы из вирусного изолятора.

ЗВОНИТЕ

Более подробную информацию смотрите на странице 53.

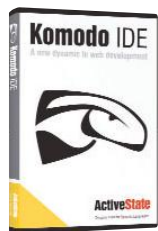

### IDEальная среда

#### ActiveState Komodo IDE 4.1

Komodo IDE — основанная на Mozilla интегрированная кросс-платформенная многоязыковая среда разработки. Решение поддерживает языки Perl, PHP, Python, Ruby, Tcl, а также JavaScript, CSS, HTML, XML и обеспечивает редактирование и тестирование проектов, в т.ч. фоновую проверку синтаксиса. Среди усовершенствований: расширенные возможности отладки скриптов, браузер DOM Viewer, инструмент HTTP Inspector, поддержка «каркасных» систем (Ruby on Rails, CakePHP) и клиентских библиотек Yahoo! UI Library и Dojo.

8877  
Руб.



### Превратите ноутбук в сейф

#### Steganos Secure Traveler

На вашем ноутбуке много бизнес-информации? Тогда вам нужен Secure Traveler — набор программ для защиты данных: Secure VPN шифрует Интернет-трафик с помощью SSL; Steganos Safe создает виртуальные зашифрованные диски (до 256 Гб каждый); Portable Safe сохраняет данные на портативных носителях (CD/DVD, USB, iPod и т.д.); Password Manager генерирует надежные пароли и хранит их; Shredder уничтожает данные на жестком диске; AntiTheft благодаря web-регистрации помогает найти ноутбук в случае кражи или потери.

ЗВОНИТЕ

Обратите внимание! Данный продукт доставляется только в электронном виде.



### Ярлыки на любой вкус

#### NiceLabel 5.1

NiceLabel — семейство профессиональных продуктов для изготовления этикеток, оформления и печати штрихкодов и RFID-меток на принтерах любого типа (драйверы входят в дистрибутив). Решение предназначено для широкого круга пользователей промышленных и технологических отраслей, в сферах розничной торговли и логистики. Представлены редакции Express, Pro, Suite, Pocket, а также сетевая многопользовательская версия Print only для печати готовых этикеток без возможности создания новых и изменения шаблонов.

ЗВОНИТЕ



### Карты правду говорят!

#### ESRI ArcGIS 9.3

ArcGIS — популярный ГИС-пакет настольных, серверных, мобильных и online-приложений. Новая версия поддерживает интеграцию с СУБД SQL Server 2008, включающей специальные функции хранения и обработки пространственной информации. Это значительно упрощает совместное использование ГИС-данных и результатов их анализа в различных областях (картография, демография, навигация), а бизнес-пользователи могут применять возможности решения для повышения эффективности клиентской поддержки, логистики, мониторинга рынка и т.д.

61400  
Руб.

## Наша компетенция — залог вашего успеха

Для любого участника современного рынка IT важно поддерживать и развивать партнерские отношения с поставщиками ПО. Основным механизмом этих отношений служат системы авторизации партнерства, предлагаемые большинством вендоров. Статус авторизованного партнера гарантирует клиентам компании высокий уровень предлагаемых продуктов и услуг, наличие опытных и квалифицированных специалистов, доступ к информационным и техническим ресурсам компании-вендора, специальным предложениям и акциям, информированность о новейших продуктах и услугах. Компания Softline — авторизованный партнер более 1000 известных отечественных и мировых производителей ПО. Ключевым партнером Softline является корпорация Microsoft. Softline обладает статусами Microsoft Gold Certified Partner и Microsoft Large Account Reseller.

### Softline – Microsoft Gold Certified Partner

Статус Microsoft Gold Certified Partner предоставляется компаниям, отличающимся высоким уровнем обслуживания клиентов, профессионализмом в работе с технологиями Microsoft и присваивается партнерам, продемонстрировавшим опыт и высокую квалификацию хотя бы в одной из областей специализации, где применяются разработанные Microsoft технологии и методики. Система областей специализации – партнерских компетенций Microsoft – повышает эффективность предложения услуг и решений партнера, помогая клиентам объективно выбрать компанию для решения поставленных задач.

Чтобы получить статус Microsoft Gold Certified Partner, компания, обладая статусом Microsoft Certified Partner, должна выполнить ряд дополнительных сертификационных условий.

Компания Softline обладает статусом Microsoft Gold Certified Partner и подтвердила свою квалификацию в девяти компетенциях (см. таблицу).



### Softline – Microsoft Large Account Reseller

Наличие статуса Large Account Reseller (LAR) расширяет возможности заказчиков Softline по выбору программ лицензирования Microsoft. Поставщики, обладающие статусом LAR, получают специальную авторизацию Microsoft на лицензирование по программам корпоративного лицензирования Microsoft Enterprise Agreement (EA) и Enterprise Agreement Subscription (EAS) для организаций с числом компьютеров от 250, готовых выбрать платформу Microsoft в качестве корпоративного стандарта. В рамках согласованной EA и EAS организация лицензирует ключевые продукты Microsoft для всех используемых ПК, при этом оплата производится в виде ежегодных платежей. Корпоративные программы лицензирования Microsoft также предоставляют корпоративным заказчикам возможность использовать последние версии ПО, бесплатную техническую поддержку и обучение персонала, а также значительные скидки корпорации Microsoft на программные продукты.

Название компетенции	IT-решения в рамках компетенции	Базовые продукты Microsoft
<b>Advanced Infrastructure Solutions</b> («Расширенные инфраструктурные решения»)	Компетенция Advanced Infrastructure Solutions подтверждает квалификацию партнера в следующих областях специализации: <ul style="list-style-type: none"> <li>• разработка и развертывание служб Windows Active Directory;</li> <li>• внедрение Microsoft Identity Integration Server;</li> <li>• миграция или развертывание Microsoft Exchange Server;</li> <li>• миграция управления данными и консолидация серверов;</li> <li>• разработка и развертывание решений, обеспечивающих накопление и хранение информации;</li> <li>• разработка и развертывание решений, обеспечивающих управление системами на основе SMS и MOM;</li> <li>• решения, связанные с хостингом.</li> </ul>	<ul style="list-style-type: none"> <li>• Microsoft Windows Server 2003</li> <li>• Microsoft Identity Integration Server</li> <li>• Microsoft Exchange Server</li> <li>• Microsoft Systems Management Server</li> <li>• Microsoft Operations Manager</li> <li>• Microsoft SQL Server</li> </ul>
<b>Information Worker Solutions</b> («Решения для повышения эффективности работы с информацией на основе Microsoft Office System»)	Компетенция Information Worker Solutions подтверждает квалификацию партнера в следующих областях специализации: <ul style="list-style-type: none"> <li>• организация совместной работы и обмена сообщениями на основе Microsoft Exchange Server;</li> <li>• построение Информационных порталов на основе Windows SharePoint Services и SharePoint Portal Server;</li> <li>• управление проектами и процессами на базе Microsoft Project;</li> <li>• повышение эффективности бизнес-деятельности на основе технологий Microsoft Office System.</li> </ul>	<ul style="list-style-type: none"> <li>• Microsoft Office System 2003</li> <li>• Microsoft Exchange Server</li> <li>• Microsoft Windows SharePoint® Services</li> <li>• Microsoft SharePoint Portal Server</li> <li>• Microsoft Project</li> </ul>
<b>Learning Solutions</b> («Решения для обучения»)	Компетенция Learning Solutions подтверждает высокий профессионализм партнера и его способность предоставить клиенту высококачественное комплексное решение для обучения, включающее оценку знаний, проведение обучения, подготовку к экзаменам Microsoft Certified Professional.	
<b>Microsoft Business Solutions</b> («Решения для бизнеса»)	Компетенция Microsoft Business Solutions подтверждает квалификацию партнера в области разработки, внедрения и обслуживания решений для комплексной автоматизации управления бизнесом предприятия (учета и планирования ресурсов, управления взаимоотношениями с клиентами).	<ul style="list-style-type: none"> <li>• Microsoft Navision</li> <li>• Microsoft Axapta</li> <li>• Microsoft CRM</li> </ul>
<b>Mobility Solutions</b> («Решения для доступа к информации с мобильных устройств»)	Компетенция Mobility Solutions подтверждает квалификацию партнера в разработке и развертывании решений и приложений для доступа к информации на основе Microsoft Windows Mobile, организации доступа к Microsoft Exchange с мобильных устройств.	<ul style="list-style-type: none"> <li>• Microsoft Windows Mobile®</li> <li>• Microsoft Exchange</li> </ul>
<b>Networking Infrastructure Solutions</b> («Решения для построения сетевой инфраструктуры»)	Компетенция Networking Infrastructure Solutions подтверждает квалификацию партнера в области построения базовой сетевой инфраструктуры предприятия.	<ul style="list-style-type: none"> <li>• Microsoft Windows Server 2003</li> <li>• Microsoft Small Business Server 2003</li> </ul>
<b>Security Solutions</b> («Решения по безопасности»)	Компетенция Security Solutions подтверждает квалификацию партнера в следующих областях специализации: <ul style="list-style-type: none"> <li>• разработка и управление системой безопасности;</li> <li>• безопасные беспроводные, виртуальные частные сети и обеспечение защиты от несанкционированного доступа к информации;</li> <li>• управление идентификационными данными.</li> </ul>	<ul style="list-style-type: none"> <li>• Microsoft Internet Security and Acceleration Server (ISA Server)</li> <li>• Microsoft Windows Server 2003</li> </ul>
<b>Licensing Solutions</b> («Решения для управления лицензиями»)	Компетенция Licensing Solutions подтверждает квалификацию партнера в следующих специализациях: <ul style="list-style-type: none"> <li>• предложение заказчикам оптимальных схем лицензирования программного обеспечения Microsoft;</li> <li>• предоставление услуг по управлению программными активами и лицензиями (SAM) в организациях любого размера, от малого бизнеса до самых крупных предприятий. Консультации по SAM включают:               <ul style="list-style-type: none"> <li>• оценку политик и процедур;</li> <li>• использование средств SAM;</li> <li>• проведение инвентаризации лицензий на программное обеспечение;</li> <li>• сопоставление количества лицензий и развернутого ПО;</li> <li>• разработку планов SAM.</li> </ul> </li> </ul>	Любые продукты и решения Microsoft
<b>Data Management Solutions</b> («Решения для управления данными»)	Компетенция Data Management Solutions подтверждает квалификацию партнера в следующих областях специализации: <ul style="list-style-type: none"> <li>• разработка и развертывание систем в сфере Business Intelligence;</li> <li>• предоставление услуг по управлению данными, серверной миграции и консолидации.</li> </ul>	<ul style="list-style-type: none"> <li>• Microsoft SQL Server 2005</li> </ul>

# Вакансии компании Softline в Москве

Мы — ведущая компания на рынке лицензионного программного обеспечения. И мы приглашаем вас присоединиться к нашей команде! Всем нашим сотрудникам мы гарантируем:

- полную занятость (график работы с 9 до 18);
- высокую оплату;
- социальный пакет.

По всем вопросам обращайтесь в отдел персонала компания по телефонам 232-00-23. При отправке резюме указывайте код вакансии, резюме высылать [hr@softline.ru](mailto:hr@softline.ru) с указанием кода вакансии. Здесь приведен неполный список вакансий, открытых в компании, за более подробной информацией обращайтесь на сайт [www.softline.ru](http://www.softline.ru) в раздел «Вакансии».

## Руководящие должности

**Руководитель направления в отдел по работе с крупными корпоративными клиентами** (код вакансии: R\_SL)

Основная задача — организация работы отдела продаж, работа с ключевыми клиентами компании, переговоры на высшем уровне.

Требования: высшее образование, опыт продаж от 3 лет, опыт управления коллективом.

**Начальник отдела операционного маркетинга** (код вакансии: RM\_Ax)

Обязанности: планирование деятельности отдела, организация, планирование и контроль всех оперативных маркетинговых мероприятий по Москве и филиалам РФ, предоставление информационных поводов для PR-менеджеру.

Требования: Опыт работы с области маркетинга от 3 лет, желательно в области IT, желателен опыт руководства коллективом.

## Менеджеры

**Менеджер по работе с корпоративными клиентами** (код вакансии: LAR\_S)

Обязанности: персональная работа с крупными клиентами по продаже программного обеспечения.

Требования: Опыт работы с крупными корпоративными клиентами от 2 лет, умение вести переговоры, лично общаться с клиентами.

**Продакт-менеджер по графическому ПО** (код вакансии: Gr\_Ax)

Обязанности: техническая и маркетинговая поддержка продаж, изучение продуктов перечисленных производителей: Adobe, Quark, ACDsystems, Corel, сертификация.

Требования: высшее образование, опыт работы с графическими редакторами, желание работать с клиентами, знание англ. языка.

**Менеджер по продажам** (код вакансии: SM\_SS)

Обязанности: продажа решений SAP, Microsoft CRM, развитие существующих клиентов.

Требования: высшее образование, опыт продаж на IT-рынке, знание ERP-систем.

**Менеджер по работе с клиентами в УЦ** (код вакансии: SL\_ED)

Обязанности: продажи учебных курсов корпоративным клиентам, развитие отношений с корпоративными клиентами — встречи, выезд к клиентам, переговоры, обеспечение клиентов необходимой информацией, подготовка специальных предложений.

Требования: высшее образование, опыт продаж (желательно в области услуг) Уверенный пользователь ПК (Word, Excel, Outlook, Internet), грамотный русский язык (устный и письменный), аккуратность, внимательность, доброжелательность.

**Ассистента менеджера проекта Microsoft IT Academy** (код вакансии: AS\_AC)

Обязанности: взаимодействие с участниками программы (клиентами) — обзвоны, опросы, информирование, регистрация участников, сбор и ведение отчетности (ведение базы данных), администрирование процесса обучения (формирование групп слушателей, работа с документами, отчетность).

Требования: умение вести деловую переписку, знание Microsoft Office (в особенности Excel и Access), работа с Интернет- и почтовыми программами, знание английского языка (желательно).

**Менеджер по маркетингу** (код вакансии: DO\_M)

Основная задача подготовка рекламных материалов, пресс-релизов, поддержка сайта, исследование рынка, отслеживание деятельности конкурентов, мониторинг прессы (деловой и IT-пресса).

Требования: высшее образование (профильное), опыт работы в маркетинге от года, знание англ. яз. свободно.

## Технические специалисты

**Технический специалист** (код вакансии: I\_KP)

Обязанности: внедрение, установка и настройка программного обеспечения, проектная работа.

Требования: Хорошие знания AD, DNS, DHCP, IIS, WSUS, Symantec Backup Exec, Symantec Corporate Edition, Symantec for Exchange\SMTP, Windows 98\2000\XP\Vista, Microsoft ISA 2004\2006 STD\EE. Microsoft Exchange 2000\2003\2007.

Данные специалисты требуются для круглосуточной поддержки сети компании, график работы сменный (9-18, 18-2, 1-9).

**Программист** (код вакансии: D\_SAP)

Обязанности: написание компонентов для ERP системы на C#, написание хранимых процедур на Microsoft SQL.

Требования: высшее образование, Microsoft SQL Server 2000 (2005) (написание сложных запросов, хранимых процедур, умение пользоваться инструментарием SQL), Visual

Studio 2003 (2005), язык программирования C#, ADO.NET, MSXML.

**Инженер по системам безопасности** (код вакансии: Sec\_SL)

Обязанности: работа в проектах по аудиту, внедрению и поддержке у клиентов систем безопасности (антивирусы, межсетевые экраны, системы шифрования).

Требования: высшее образование (техн, безопасность), опыт работы от года.

**Системный инженер** (код вакансии: I\_HD)

Обязанности: поддержка компьютерной инфраструктуры компании (второй уровень тех. поддержки), обработка запросов сотрудников компании, консультирование.

Требования: высшее образование, опыт работы от года, технический англ. яз.

## Другие специалисты

**Тренер, преподаватель УЦ** (код вакансии: T\_ED)

Обязанности: чтение номерных курсов (описание курсов см на сайте Учебного Центра Softline).

Требования: опыт работы и сертификаты.

В данное время ведется набор тренеров по направлениям: Microsoft, Citrix, Check Point, IBM. Если у вас не было опыта тренерской деятельности, но вы хорошо знаете эти продукты с практической стороны и у вас есть желание преподавать, звоните, мы обсудим вопрос вашей подготовки и сертификации на базе нашего Учебного Центра.

**Консультант SAP R/3 (MM, SD, FI/CO, PS)** (код вакансии: SR3\_C)

Обязанности: выполнение работ по проекту (разработка проектного решения, настройка системы, работа с пользователями, постановка задач на разработку).

Требования: высшее образование и опыт работы с SAP не менее 2 лет.

**Консультант-стажер по внедрению SAP** (код вакансии: SAP\_SS)

Обязанности: участие в проектах по внедрению систем SAP.

Требования: высшее образование, знание принципов бухучета, типовых бизнес-процессов, SQL.

**Менеджер по качеству** (код вакансии: ISO 9001:2000)

Обязанности: перевод компании на стандарты ISO 9001:2000.

Требования: высшее образование, опыт аналогичной работы от 2 лет.

**Ведущий логист Учебного центра** (код вакансии: VL\_ED)

Обязанности: постановка системы логистики и складского учета, организация работы отдела, взаимодействие с поставщиками, курьерскими службами.

Требования: высшее образование, опыт работы в области логистики/закупок от 2-х лет, владение англ. языком на рабочем уровне.

# «Аксффт» — лидер в области дистрибуции программного обеспечения



Вадим Корольков  
директор компании «Аксффт»

«Аксффт» поставляет исключительно широкий спектр продуктов, который включает решения более 320 производителей, начиная с продуктов таких гигантов мировой и отечественной программной индустрии, как Microsoft, Oracle, IBM, Symantec, Adobe, Borland, CA, Novell, McAfee, TrendMicro, ABBYY, «Лаборатория Касперского», Dr. Web, и заканчивая редкими продуктами, регулярных продаж которых в России нет.

**«Аксффт» приглашает вас к партнерству! Наши ресурсы и опыт работы позволяют Вам добиться блестящих результатов на рынке поставок лицензионного программного обеспечения».**

**Вадим Корольков,**  
директор компании «Аксффт»

«Аксффт» имеет 19 офисов по России и 8 в странах СНГ, что обеспечивает дилерам оптимальные условия для работы вне зависимости от их места расположения. «Аксффт» постоянно расширяет свое региональное присутствие и до конца 2008 года планирует открыть еще не менее пяти региональных представительств.

Компания стремится повышать уровень компетенции своих партнеров. Так, совместно с производителями ПО регулярно проводятся семинары для дилеров, дающие широкие возможности для повышения квалификации и накопления опыта; получения соответствующих статусов и сертификатов компаний-вендоров. В 2007 году планируется открытие Центра обучения партнеров «Аксффт» с региональными отделениями по России. «Аксффт» выпускает серию каталогов «Руководство реселлера», в которых содержится полная информация о правилах лицензирования и особенностях поставки программных продуктов, описывается модель эффективной организации продаж.

«Аксффт» совместно с ведущими мировыми производителями программного обеспечения регулярно проводит ежегодные общероссийские партнерские конференции.

Компания располагает мощной материально-технической базой и обширным штатом высококвалифицированных спе-

циалистов, большинство из которых сертифицированы и аттестованы согласно требованиям производителей.

## Фокус бизнеса — дистрибуция

- Программы от более чем 320 производителей.
- Более 20 дистрибуторских статусов.
- Эффективная и отлаженная логистика.
- Крупнейшая партнерская сеть: более 2500 компаний-участников.
- Максимальное территориальное покрытие: 27 офисов в России и странах ближнего зарубежья.
- Более 110 квалифицированных специалистов.
- Развитая система поддержки партнеров.
- Авторизация партнеров для участия в тендерах.
- Обучение и сертификация партнеров.

## Принципы работы

- Оптимальные условия сотрудничества.
- Обширный портфель продуктов.
- Гарантированное качество обслуживания клиентов.
- Повышение компетенции дилеров.
- Постоянный мониторинг развития отрасли.
- Анализ потребностей всех участников канала распространения.
- Проактивное развитие.

## Дилерская сеть «Аксффт»

Дилерская сеть «Аксффт» насчитывает сегодня более 2500 компаний и постоянно растет. «Аксффт» стремится создавать максимально комфортные условия работы для своих реселлеров: расширяет спектр предлагаемых услуг, открывает новые региональные офисы, проводит выездные встречи и семинары, организует общероссийские партнерские конференции. «Аксффт» постоянно обменивается информацией со своими партнерами, что позволяет нашим клиентам быть не просто покупателями, а оказывать влияние на ведение бизнеса.

## Региональный охват — Россия и СНГ

Владивосток, Волгоград, Воронеж, Екатеринбург, Иркутск, Казань, Калинин-

**«В последние годы спрос на лицензионное программное обеспечение устойчиво растет, что делает рынок поставок ПО одним из наиболее привлекательных с точки зрения формирования и развития бизнеса».**

**Вадим Корольков,**  
директор компании «Аксффт»

град, Краснодар, Красноярск, Нижний Новгород, Новосибирск, Омск, Пермь, Ростов-на-Дону, Самара, Санкт-Петербург, Уфа, Хабаровск, Челябинск, Минск (Беларусь), Алматы (Казахстан), Бишкек (Кыргызстан), Киев (Украина), Ташкент (Узбекистан), Баку (Азербайджан), Душанбе (Таджикистан), Улан-Батор (Монголия).

## Партнерство с «Аксффт» — залог успеха!

- Часть крупного IT-холдинга, успешно работающего на рынке более 13 лет.
- Стабильный рост дистрибуторского бизнеса выше среднерыночного.
- Обширный портфель предлагаемых программных решений.
- Официальное партнерство с вендорами.
- Широкий спектр сопутствующих услуг: обучение, консалтинг, исследования.

«Аксффт» непрерывно развивается, расширяя спектр поставляемых решений и оказываемых услуг. Результаты работы подтверждают правильность выбранной нами стратегии. Мы не собираемся останавливаться на достигнутом, постоянное развитие — наша приоритетная задача.

Мы всегда открыты для сотрудничества и совместного развития рынка лицензионного программного обеспечения!

115088 Москва, ул. Угрешская, д. 2, стр. 76  
Тел./факс: +7 (495) 232-52-15  
e-mail: info@axoft.ru  
http://axoft.ru

http://www.axoft.ru

Четвертый Всероссийский Форум-выставка

# ГОСЗАКАЗ 2008

Москва, 24-26 марта 2008 года, МВЦ «Крокус-Экспо»

Ежегодное конгрессно-выставочное мероприятие в области государственных закупок,  
имеющее федеральный статус

## ГОСЗАКАЗ – РЕГИОНАМ РОССИИ

**СУБЪЕКТЫ РОССИЙСКОЙ ФЕДЕРАЦИИ** Северо-Западного, Центрального, Сибирского, Приволжского, Южного, Уральского, Дальневосточного Федеральных округов представляют региональные экспозиции

**ПРЕДПРИЯТИЯ, ЗАРЕКОМЕНДОВАВШИЕ СЕБЯ КАК НАДЕЖНЫЕ ПОСТАВЩИКИ НА РЫНКЕ ГОСУДАРСТВЕННОГО ЗАКАЗА**, покажут держателям бюджетов всех уровней продукцию, услуги, представляющие интерес для государства и органов местного самоуправления

**ИНОСТРАННЫЕ ПОСТАВЩИКИ** представят товары, услуги, технологии государственным заказчикам России на равных условиях с российскими производителями товаров, работ и услуг для государственных нужд (статья 13 Федерального закона № 94-ФЗ)

### Организаторы:



Министерство экономического развития  
и торговли Российской Федерации



Межрегиональная общественная организация  
«Московская ассоциация предпринимателей» МАП

### При поддержке

Администрации Президента РФ, Правительства РФ, ФАС России,  
Счетной палаты РФ, Минобороны России, Правительства Москвы  
и Московской области, Федеральных органов исполнительной  
и законодательной власти Российской Федерации

### Под патронатом



Торгово-промышленной палаты  
Российской Федерации

### ЭКСПОЗИЦИЯ ФОРУМА-ВЫСТАВКИ ПРЕДСТАВЛЕНА

- Федеральными органами исполнительной власти Российской Федерации
- Субъектами Российской Федерации
- Предприятиями — поставщиками товаров, работ и услуг для государственных и муниципальных нужд
- Естественными монополиями
- Банками, страховыми компаниями
- Ассоциациями, общественными организациями
- Иностранными компаниями
- Специализированной экспозицией «Сочи-2014»

### ОСНОВНЫЕ РАЗДЕЛЫ ФОРУМА

- Пленарные заседания, тематические сессии, круглые столы
- Форум «Национальные проекты — опыт регионов»
- Региональные презентации инвестиционных программ

### КОНКУРСЫ

- «Лучший госзаказчик 2007 года»
- «Лучший поставщик 2007 года»

Исполнительная дирекция: 119072, Москва, Берсеневская наб., 20/2  
тел/факс: (495) 959-06-98, 959-13-82, 959-30-64, 959-39-57, 258-00-26 E-mail: goszakaz@inconnect.ru

Подробная информация о Форуме-выставке на Web-сайте [www.goszakaz.inconnect.ru](http://www.goszakaz.inconnect.ru)



# Управление программным обеспечением — шаг к процветанию

Сегодня почти в каждой компании ИТ играет настолько важную роль, что информационная инфраструктура становится де-факто таким же рабочим активом компании, как капитал, сотрудники или оборудование. Однако для многих компаний задача управления ИТ-активами оказывается слишком сложной. К типичным проблемам относятся обширный и разнообразный парк ПО, практика разрозненных закупок, сложность схем лицензирования. Плохо поставленное управление программами и лицензиями влечет за собой юридические риски и излишние расходы.

## Какие задачи мы решаем?

- Построение эффективной системы защиты от юридических рисков (проверок государственных органов).
- Гарантия установки только лицензионного софта на все ПК и соответствия установленных программ количеству лицензий.
- Выбор наименее затратных и наиболее эффективных схем лицензирования среди всего разнообразия вариантов.
- Анализ используемого «софта». Какие программные продукты действительно нужны и можно ли избежать необоснованных вложений в приобретение неиспользуемого или более мощного, нежели необходимо, программного обеспечения.
- Юридическую чистоту для привлечения внешнего финансирования.

Самостоятельное решение этих задач, как правило, вызывает у ИТ-департамента сложности, так как выходит за чисто технические рамки и требует управленческих навыков, а также ведения специфической документации. Для этого более эффективным будет привлечение услуг сторонней компании, специализирующейся на аудите, внедрении систем управления программными активами и юридической поддержке.

Такая компания должна обладать знаниями в областях лицензирования, юридической сфере, технических средствах аудита, знать общие для всех компаний проблемы и уметь выделять задачи, характерные для конкретного заказчика.

Именно такой компанией является Softline. Наши специалисты готовы провести анализ установленного в вашей компании ПО и составить заключение с рекомендациями, которые позволяют:

- **минимизировать расходы на ПО.** Экономия составляет около 30% и достигается за счет продуманного, спланированного и сбалансированного управления программным обеспечением;
- **организовать аудит программного обеспечения и обеспечить эффективное управление ИТ-активами.** Чтобы гарантировать использование на предприятии только лицензионных программ и получать от них максимальную отдачу с наименьшими затратами, необходимо точно знать, какие программы и компьютеры уже находятся в распоряжении компании, кем и насколько эффективно они используются, а также какие дополнительные лицензии нужны и как оптимизировать затраты на них;
- **осуществить правовую поддержку управления ПО, защитить вашу компанию от возможных проблем,**

связанных с использованием нелегального «софта». Официальная статистика показывает, что сейчас это особенно актуально: по ст. 146 УК РФ (нарушение авторских и смежных прав) в 2005 г. было проведено 2924 государственных проверки, в 2006 г. - 7234, в 2007 г. — 6932.

Для создания эффективной и прозрачной системы управления программными активами и минимизации риска при проведении государственными органами проверок установленного ПО, мы предоставляем дополнительные услуги:

- розыск правообладателей малораспространенного ПО;
- установка, восстановление и помощь в управлении ИТ-активами;
- правовое консультирование и представление интересов в органах государственной власти и местного самоуправления по спорам, связанным с программным обеспечением;
- автоматизация управления юридической чистотой лицензий на программные продукты и внедрения информационных технологий;
- подбор специализированного ПО для требуемой сферы деятельности;
- обучение специалистов в областях, связанных с аудитом программного обеспечения и многое другое.



**Помните!** Аудит программного обеспечения — не разовая акция. Важен системный подход, построение исправно работающей системы управления ИТ-активами. Постороив такую систему, по мере истечения действующих лицензионных соглашений, вы сможете заключать новые на более выгодных условиях.

**softline** | software audit

119991 Москва, ул. Губкина, д. 8  
Тел. +7(495)232-00-23  
[sam-info@softline.ru](mailto:sam-info@softline.ru)



## Управление программными активами может быть простым.

AuditPro позволяет вам навести порядок и установить постоянный контроль в области управления ИТ-активами, что традиционно является очень трудной задачей. Внедрение AuditPro наиболее эффективный путь сделать это легко и быстро, причем раз и навсегда.

Чтобы разумно инвестировать в информационные технологии, вам нужно точно знать, какие программы и компьютеры уже находятся в распоряжении предприятия и насколько эффективно они используются. Не имея этих сведений, вы вряд ли сможете грамотно распорядиться отведенными средствами с максимальной пользой. Более того, недостаточный контроль в вопросах учета ИТ-активов чреват рисками юридической ответственности за незаконное использование компьютерных программ. Пакет программ AuditPro способен оказать вам неоценимую помощь при решении этих задач.

Скачайте бесплатно полнофункциональную версию AuditPro для управления данными на 5-ти компьютерах.

[www.AuditPro.biz](http://www.AuditPro.biz)

Вы платите, только если используете более 5 компьютеров. Стоимость лицензии определяется только количеством контролируемых компьютеров (включая серверы) и типом СУБД, используемой для хранения данных.

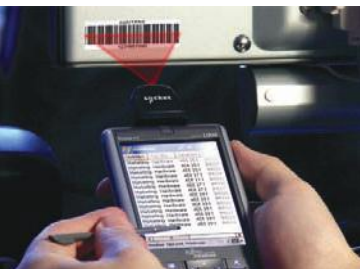

Ищете «интеллектуальный» инструмент позволяющий вам управлять программными и аппаратными активами более эффективно, чем раньше? Предельно ускорить и упростить решение этой задачи, с наименьшими усилиями? Держать каждый рубль вашего бюджета под контролем?

### Попробуйте программу AuditPro.

Она уже помогла сотням европейских компаний, работающим в различных областях бизнеса и имеющих компьютерные парки от 10 до 10 000 ПК объединенных различными типами сетей.

#### Основной модуль AuditPro

Помимо инвентаризации программного и аппаратного обеспечения AuditPro эффективно и корректно решает проблему управления лицензиями на ПО. AuditPro позволяет отследить, кому из пользователей была предоставлена та или иная лицензия на ПО, а также узнать, кто именно выполнял установку или удаление программы. AuditPro одинаково эффективен для аудита ПО как одного, так и тысяч компьютеров.

#### Модуль Performance Monitoring

Модуль расширения для системы AuditPro, дополняющий инвентаризационную базу данных сведениями о реальной интенсивности использования оборудования и программ конечными пользователями.

#### Модуль Asset Management

Предназначен для контроля и управления материальными ИТ-ресурсами и представляет собой эффективный инструмент для наведения и поддержания порядка в любой области учета собственности компании. Этот модуль отличается четкой и понятной схемой управления, возможностью индивидуального подбора выводимой статистики и отчетов для каждого контролируемого объекта.

#### Модуль Bar Codes

Дополняет модуль Asset Management возможностями использования штрих-кодов, что обеспечивает более быструю и точную идентификацию физических объектов, чем стандартные методы. В качестве значения штрих-кода чаще всего генерируется инвентарный номер, но также этот модуль может работать с меткой Service Tag, которая «защита» в оборудование и распознается в операционной системе.

#### AuditPro SMS Connector

Модуль AuditPro SMS Connector обеспечивает интеграцию пакета с системой управления настольными компьютерами и распространения программного обеспечения Microsoft Systems Management Server 2000/2003. Тесное взаимодействие этих решений позволяет организовать исчерпывающий контроль над программными и аппаратными активами предприятия.

#### Системные требования

Пользовательские машины: DOS, Windows, Linux или Unix.  
Консоль администрирования: Microsoft Windows NT 4.0 и выше.  
Сервер: MSDE или SQL Server.

#### Внедрение AuditPro позволит:

- перенести ответственность за установленное ПО на конечных пользователей компьютеров;
- четко знать, какие программы действительно используются пользователями для работы;
- ограничить использование нелегального ПО и устранить риски нарушения законов об охране авторских прав;
- рационализировать операции по администрированию лицензий на ПО;
- сократить затраты на приобретение оборудования и лицензий на программное обеспечение;
- ограничить возможности для использования корпоративных ПК нежелательным образом (игры в рабочее время, интернет в личных целях, хранение фотографий, музыки и другой неслужебной информации на корпоративных ПК, а также прочие действия, которые ведут к перегрузке сети, исчерпанию свободного места на жестких дисках и отвлечению от выполнения служебных обязанностей);
- быстро и эффективно организовать постоянный учет имеющихся компьютеров, программ, лицензий и оборудования.

#### Главные достоинства AuditPro

- Локализация для России
- Установка в течение нескольких минут.
- Исчерпывающий контроль процесса аудита.
- Удобный и понятный интерфейс.
- Не требуется установка клиентских компонентов.
- Учет активов удаленных офисов и подразделений.
- Простой экспорт данных в форматах MS Word, Excel, Access.

Мы считаем, что нам удалось сделать AuditPro лучшей системой аудита. Мы тесно работаем с нашими клиентами, внимательно изучая все поступающие замечания, предложения и реализуя их в новых версиях AuditPro.



Microsoft  
**Industry Awards**  
Winner 2007



## Вниманию руководителей

Незаконное копирование программного обеспечения, намеренное или неосознанное, подвергает вашу компанию риску. Правильное управление программным обеспечением, напротив, будет во многих отношениях полезно компании. Далее описываются опасности, связанные с нарушением условий лицензионных соглашений, и преимущества правильного управления программным обеспечением.

### Риски, связанные с нарушением условий лицензионных соглашений

- Юридическая ответственность**  
 Использование нелегальных копий программ является нарушением авторских прав и может повлечь за собой применение мер юридической ответственности. За нарушение авторских прав на программные продукты российским законодательством предусмотрена гражданско-правовая, административная и уголовная ответственность. Организации может быть предъявлен иск со стороны правообладателя, а ответственные сотрудники в организации могут быть привлечены к административной или уголовной ответственности.
- Ущерб деловой репутации**  
 Нарушение требований закона об авторских правах может негативно отразиться на репутации компании. Этот фактор особенно важен для компаний, имеющих зарубежных партнеров или клиентов.
- Опасность заражения вирусами**  
 В «пиратских» копиях программного обеспечения могут содержаться вирусы или иной вредоносный код, способный поражать отдельные ком-

пьютеры и целые сети. Вирусы могут вызвать безвозвратную потерю данных, что для многих компаний чревато очень серьезными последствиями.

- Отсутствие прав на техническую поддержку и обновление продуктов**  
 Производители программного обеспечения не предоставляют технической поддержки пользователям нелегальных копий продуктов. При возникновении технической проблемы, тормозящей работу, компании придется самостоятельно заниматься ее разрешением. Кроме того, компания не будет иметь право на приобретение версий «обновление» для имеющихся продуктов.
- Проблемы совместимости программного обеспечения**  
 Нелегальные копии программного обеспечения могут стать причиной несовместимости программ, которые в обычных условиях хорошо взаимодействуют друг с другом. Это может привести к перебоям и нарушениям в основной деятельности компании, порче и утере ценной информации.

## Нарушение интеллектуальной собственности в IT: упущенные выгоды и реальные убытки

Вопреки расхожему мнению, от нарушения авторских прав страдают не только сами разработчики ПО. Чем больше распространена нелегальная продукция, тем ниже темпы развития IT-индустрии в стране, тем меньше инновационных решений внедряется в экономику. Результаты отставания этой важнейшей в наши дни отрасли напрямую сказываются и на экономике в целом: речь идет о колоссальных финансовых потерях государственного бюджета, упущенных возможностях для реального роста экономики, технологическом отставании от других государств. Иными словами, будет выделено меньше денег для медицины и образования, появится меньше рабочих мест, медленнее будут расти зарплаты, ниже будет конкурентоспособность отечественных предприятий.

Наличие прямой связи между нарушением авторских прав и развитием экономики демонстрирует целый ряд примеров. Впечатляющие результаты показывают

национальные экономики стран, которым удалось снизить уровень пиратства. Эти страны либо уже получили значительные экономические преимущества, либо ожидают ускорения темпов экономического развития в ближайшем будущем.

Достоверные данные о масштабах пиратства и размере реальных убытков, понесенных экономикой, предоставляют исследования, проводимые исследовательским агентством IDC (International Data Corporation) по заказу Ассоциации производителей ПО (Business Software Alliance, BSA). Согласно последним данным исследования, уровень пиратства в России составил в 2005 году 83%, а убытки, понесенные софтверными компаниями — 1,625 млрд долларов.

Естественно, возникает вопрос: какие экономические выгоды можно получить в случае принятия действенных мер по защите интеллектуальной соб-

### Преимущества лицензионного программного обеспечения

#### Экономия денежных средств

При рациональном управлении программным обеспечением легко определить, какие программы нужны, а какие нет. Кроме того, можно воспользоваться скидками, предлагаемыми многими производителями программного обеспечения в рамках программ корпоративного лицензирования, и выбрать способ наиболее эффективного развертывания программ в организации.

#### В ногу с техническим прогрессом

Управление программным обеспечением поможет определить потребности компании в программном обеспечении, избежать использования устаревших программ и будет способствовать правильному выбору технологии, которая позволит компании достичь поставленных целей.

#### Решение многих проблем взаимодействия

В организациях, где распространение технологий происходит бесконтрольно, зачастую одновременно используется множество разных платформ и версий, из-за чего возникают проблемы взаимодействия. Управление программным обеспечением способствует решению этих проблем.

#### Оправданные инвестиции

Управление программным обеспечением поможет оценить выгоду, получаемую от инвестиций в программное обеспечение.

#### Рост и развитие

IT-индустрия высоких технологий занимает важное место в экономике. Защита интеллектуальной собственности обеспечит развитие отрасли программного обеспечения, стимулируя исследования и разработки, ведущиеся с целью постоянного совершенствования программных продуктов.

ственности в сфере информационных технологий? Ответ на этот вопрос дает отчет «Развивая глобальную экономику: преимущества снижения уровня компьютерного пиратства» (Expanding Global Economies: The Benefits of Reducing Software Piracy), опубликованный агентством IDC и Ассоциацией BSA. В отчете содержится анализ влияния IT-индустрии на экономику 57 стран мира, а также оцениваются потенциальные экономические преимущества, которые могут получить страны, уделяющие большое внимание вопросам защиты интеллектуальной собственности. Как показало исследование, снижение уровня компьютерного пиратства может придать новый импульс развитию мировой экономики благодаря созданию новых рабочих мест, расширению возможностей для предпринимательства и поступлению дополнительных налоговых отчислений.

23-25 апреля

2008 года



# МЕЖДУНАРОДНЫЙ ФОРУМ ИНФОРМАЦИОННЫХ ТЕХНОЛОГИЙ

Нижний Новгород,  
Всероссийское ЗАО  
"Нижегородская ярмарка"

Организаторами форума являются:  
Правительство Нижегородской области  
Всероссийское ЗАО "Нижегородская ярмарка"

## Структура Международного IT-Форума состоит из двух основных частей:

**1. Конгресс** состоит из ряда конференций, тематических семинаров, "круглых столов", на которых пройдут заседания с представителями государственных органов законодательной и исполнительной власти, финансовых структур, представителей науки, производства и бизнеса.

Мероприятия конгресса направлены на распространение опыта внедрения информационных технологий в государственное управление и другие сферы жизнедеятельности, в ходе которых планируется проведение презентаций современных проектов и программ.

**2. Экспозиционная часть IT-Форума** к участию приглашаются ведущие IT-компании, предприятия, имеющие передовые IT-разработки и внедрения, Вузы и другие заинтересованные предприятия.

### •ИНФОРМАЦИОННЫЕ ТЕХНОЛОГИИ И СИСТЕМЫ

17-я специализированная выставка

### •ОБРАЗОВАНИЕ.КАРЬЕРА

Всероссийская выставка



#### Конгресс:

Телефоны: +007 (831) 433-66-26  
факс: +007 (831) 437-33-57  
E-mail: [forum@inform.kreml.nnov.ru](mailto:forum@inform.kreml.nnov.ru)

#### Выставки:

Телефоны: +007 (831) 277-55-90, 277-55-97, 277-53-70  
Телефон/факс +007 (831) 277-53-71  
E-mail: [alisa@yarmarka.ru](mailto:alisa@yarmarka.ru), [mari@yarmarka.ru](mailto:mari@yarmarka.ru),  
[july@yarmarka.ru](mailto:july@yarmarka.ru)

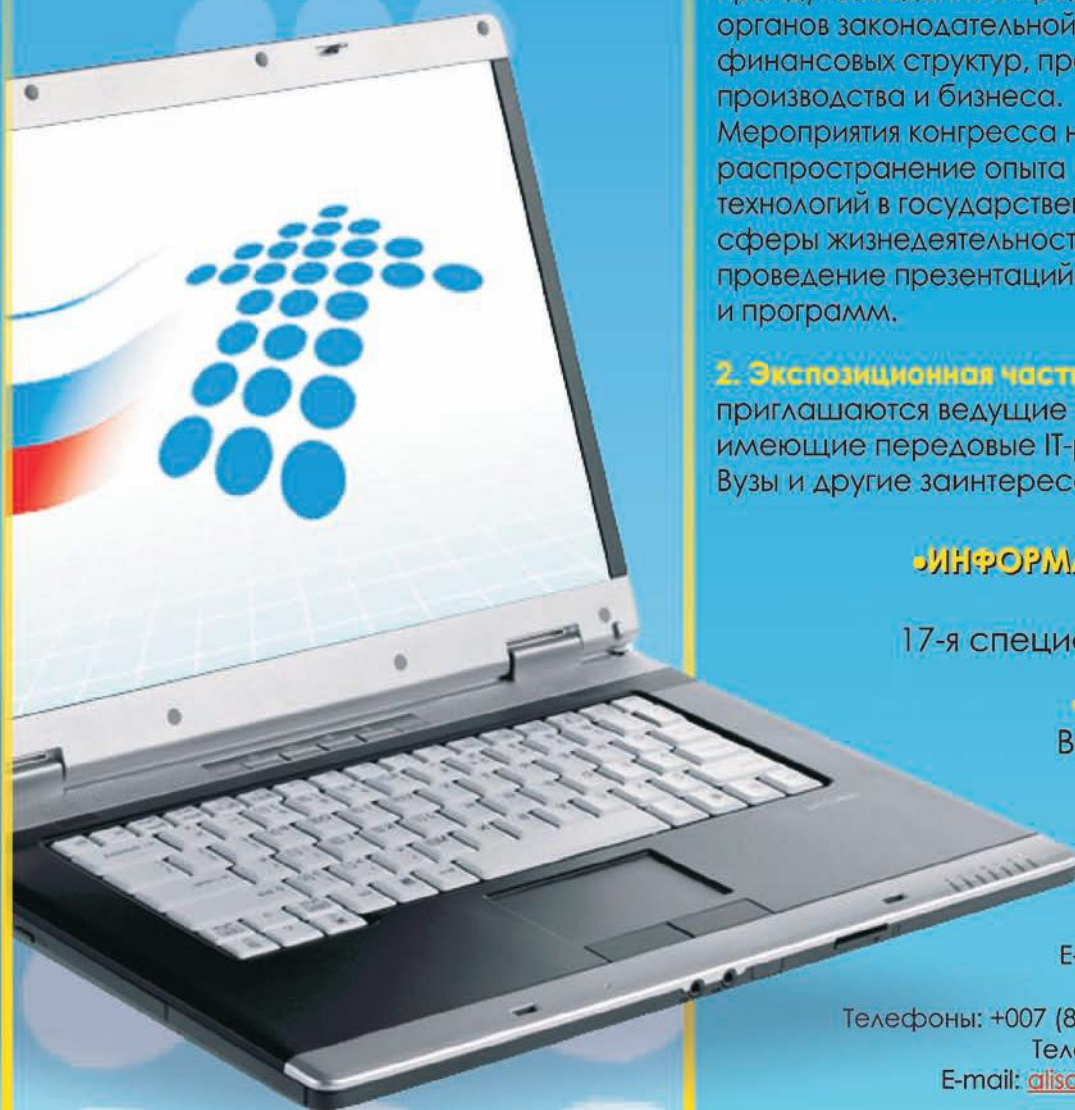

Информационные  
партнеры:

HEADHUNTER  
[www.hh.ru](http://www.hh.ru)

news

Аdva  
КОМПЬЮТЕР  
МАРКЕТ

ИНФОРМАЦИОННЫЕ ТЕХНОЛОГИИ  
Ежемесячный теоретический и прикладной научно-технический журнал  
(с приложениями)

## Microsoft Open Value

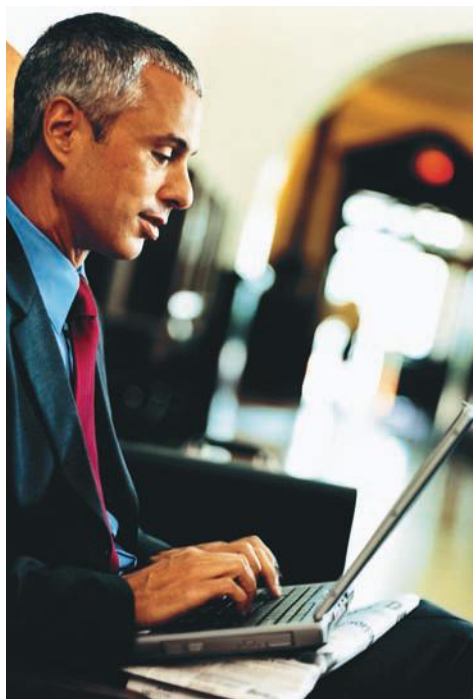

Microsoft Open Value — новая единая программа корпоративного лицензирования для малого и среднего бизнеса, которая дает организациям возможность выбрать наиболее подходящий и удобный вариант приобретения лицензий на ключевые продукты Microsoft:

- Приобретение любого количества лицензий на любые продукты Microsoft в рассрочку (Open Value Non Company-Wide).
- Приобретение постоянных лицензий в рассрочку со стандартизацией всего парка ПК (Open Value Company-Wide).
- Аренда программного обеспечения — Open Value Subscription.

В рамках соглашения Open Value предлагаются постоянные (бессрочные) лицензии на программное обеспечение Microsoft, при этом клиенты избавлены от необходимости оплачивать всю сумму на этапе приобретения. Стоимость лицензий выплачивается равными долями в течение трех лет действия соглашения (существует также возможность оплаты полной стоимости лицензий единовременно).

До настоящего времени в разных регионах мира существовали собственные программы лицензирования, что усложняло процесс продаж и лишало клиентов дополнительных возможностей. Новая единая программа лицензирования для среднего и малого бизнеса Open Value вводится с целью достижения максимального единообразия и упрощения правил, предоставления клиентам возможности приобретения большего набора продуктов и сервисов.

По программе **Open Value Non Company-Wide** можно в рассрочку приобрести продукты Microsoft в любом наборе при условии покупки не менее 5 лицензий. Данный вариант подходит клиентам, которые заинтересованы в:

- переходе на новые версии продуктов и других преимуществах Software Assurance;
- оплате лицензий в рассрочку на три года;
- приобретении лицензий на любые продукты в нужном количестве (от 5) для организации и ее аффилированных лиц в рамках одного соглашения.

Клиенты, которые предпочтут включить в соглашение все компьютеры на своем предприятии в рамках программы Open Value Company-Wide, не только получают наиболее выгод-

ные ценовые условия, но и смогут полностью защитить себя от риска нелегального использования программного обеспечения. Требование по включению всех компьютеров распространяется на основные продукты Microsoft, входящие в состав двух базовых Платформ.

### Преимущества Open Value

- **Малые единовременные затраты** на приобретение программного обеспечения: оплата производится в виде ежегодных платежей, что позволяет устранить проблему нехватки оборотных средств (существует также возможность оплаты полной стоимости лицензий единовременно).
- **Право использовать самые последние версии** программных продуктов Microsoft, которые будут выпущены в течение трех лет действия соглашения (Software Assurance), а также любые предыдущие версии.
- **Возможность контролировать расходы** на приобретение программного обеспечения в случае лицензирования всего парка ПК – стоимость лицензий на базовые продукты в расчете на один ПК остается постоянной в течение всего срока действия соглашения, а автоматическое включение опции Software Assurance позволяет застраховаться от возможного повышения цен в связи с выходом новых версий.
- **Пакет дополнительных преимуществ**, который предлагается заказчиком в рамках программы Software Assurance и включает обучение персонала, техническую поддержку, доступ к ресурсам TechNet и многое другое и позволяет максимально эффективно использовать приобретенное ПО.
- **Снижение риска** нелегального использования программного обеспечения. В течение действия соглашения Open Value клиент получает право использовать лицензированные продукты на любых компьютерах в организации, включая новые ПК, добавленные в течение действия соглашения, при условии оплаты в течение месяца с момента установки.

### Professional Desktop

- Персональная операционная система Microsoft Windows Vista Business/Enterprise Upgrade.
- Пакет настольных приложений Microsoft Office Professional Plus.
- Клиентская лицензия Microsoft Core CAL Suite (набор клиентских лицензий для доступа к Windows Server, Exchange Server, SharePoint Portal Server и SMS Server).

### Desktop Small Business

- Персональная операционная система Microsoft Windows Vista Business/Enterprise Upgrade.
- Пакет настольных приложений Microsoft Office Small Business Edition.
- Клиентская лицензия Microsoft Windows Small Business Server CAL для доступа к Windows Small Business Server.

	Open Value Company-Wide	Open Value Non Company-Wide
<b>Срок действия соглашения</b>	Три года	
<b>Парк ПК</b>	Клиент обязан лицензировать все компьютеры на своем предприятии.	Клиент может приобрести от 5 лицензий на любые продукты.
<b>Продукты Open Value</b>	<ul style="list-style-type: none"> <li>• Microsoft Windows Professional Upgrade,</li> <li>• Microsoft Office Professional,</li> <li>• Microsoft Office Small Business,</li> <li>• Microsoft Core Client Access License (CAL),</li> <li>• Microsoft Windows Small Business Server CAL.</li> </ul> Все остальные продукты Microsoft для бизнеса предлагаются как дополнительные продукты.	Полный набор продуктов для бизнеса.
<b>Скидка за приобретение платформы</b>	Если клиент лицензирует продуктовую Платформу для малого (Desktop Small Business) или среднего (Desktop Professional) бизнеса, он получает скидку в 15% от суммы стоимостей отдельных продуктов.	Скидка не предоставляется.
<b>Цены</b>	Два уровня цен на базовые продукты в зависимости от размера предприятия: <ul style="list-style-type: none"> <li>• No Level – от 5 до 249 ПК;</li> <li>• Level C – от 250 ПК.</li> </ul> Цены на базовые продукты в расчете на один ПК фиксированы на весь срок действия соглашения.	Один уровень цен. Цена фиксирована для последующих платежей, но не для заказов дополнительных лицензий или продуктов.
<b>Дополнительные продукты</b>	В рамках соглашения можно лицензировать все продукты Microsoft для бизнеса, включая операционные системы, приложения, серверные продукты, и средства разработки. Дополнительные продукты могут заказываться в любых количествах в любой момент в течение действия соглашения, оплата производится в течение месяца с момента установки. Для них установлен один уровень цен. В случае лицензирования хотя бы одного базового продукта для всех ПК в организации, остальные базовые продукты можно заказывать как дополнительные на любое количество ПК. В этом случае дополнительные скидки на эти продукты не предоставляются.	Понятие базовой платформы и дополнительных продуктов отсутствует.
<b>Расширение парка ПК</b>	При расчете стоимости учитывается, в течение какого времени клиент фактически использовал право Software Assurance (если клиент добавляет ПК по второй или третий год действия соглашения, стоимость Software Assurance пропорционально снижается, однако общий размер ежегодного платежа увеличивается из-за оплаты стоимости лицензий не тремя, а двумя или одним платежом). Количество ПК не может уменьшаться.	В течение действия соглашения организация может добавлять необходимые лицензии в любом наборе и количестве. Оплата производится в течение месяца с момента установки продукта. При расчете стоимости учитывается, в течение какого времени клиент фактически использовал право Software Assurance (если клиент добавляет ПК по второй или третий год действия соглашения, стоимость Software Assurance пропорционально снижается, однако общий размер ежегодного платежа увеличивается из-за оплаты стоимости лицензий не тремя, а двумя или одним платежом). Количество лицензий не может уменьшаться.
<b>Поставка носителей</b>	Клиент бесплатно получает комплект дистрибутивов на двух выбранных языках для всех продуктов, которые он лицензировал при подписании соглашения или добавил в течение действия соглашения. Клиенту также высылаются новые версии и обновления, выпускаемые в период действия соглашения. Так как в рамках программ корпоративного лицензирования полная версия настольной операционной системы Windows XP Professional не поставляется, дистрибутив для установки содержит Windows XP Professional Upgrade и требует наличия полной версии операционной системы, купленной в OEM-канале или в виде коробочной версии. Дополнительные копии носителей или дистрибутивов с полной версией операционной системы можно приобрести у партнеров Microsoft.	
<b>Продление соглашения</b>	По истечении трех лет клиент имеет возможность продлить соглашение на следующие три года, в этом случае он оплачивает только стоимость Software Assurance.	
<b>Аффилированные лица</b>	Соглашением предусмотрена возможность консолидировать заказы от аффилированных лиц (более 50% участия), расположенных на территории страны, в которой подписывается соглашение.	
<b>Канал продаж</b>	Только партнеры, получившие специальную авторизацию на продажи Open Value/ Open Value Subscription.	

## Microsoft Open Value Subscription

Microsoft Open Value Subscription — новая программа корпоративного лицензирования, которая дает возможность организациям, имеющим пять и более компьютеров, наиболее выгодно и просто лицензировать набор ключевых продуктов Microsoft для всех используемых ПК. Основное отличие Open Value Subscription от других программ корпоративного лицензирования состоит в том, что она организована по принципу подписки — организация ежегодно оплачивает право использовать новейшие версии базовых продуктов Microsoft, которые поставляются в составе двух продуктовых платформ: Professional Desktop и Desktop Small Business.



Организациям предоставляется возможность лицензировать платформу целиком или каждый из базовых продуктов в отдельности, и в течение всего срока действия соглашения использовать самые последние версии выбранных продуктов на английском, русском, украинском и ряде других языков.

**Срок действия соглашения.** 3 года (36 календарных месяцев).

**Продукты Open Value Subscription.** В рамках соглашения Open Value Subscription клиент может лицензировать следующие базовые продукты по выбору:

- Microsoft Windows Vista Business/Enterprise Upgrade,
- Microsoft Office Professional Plus,
- Microsoft Office Small Business,
- Microsoft Core CAL Suite,
- Microsoft Windows Small Business Server CAL.

Базовые продукты должны быть лицензированы для всех ПК в организации.

Если клиент лицензирует платформу целиком, он получает скидку в 5% от суммы стоимостей отдельных продуктов.

**Цены — базовые продукты.** Для базовых продуктов предлагается два уровня цен в зависимости от размера предприятия заказчика:

- уровень No Level: от 5 до 249 ПК;
- уровень C: от 250 и выше.

Цена в расчете на один ПК остается неизменной в течение всего срока действия соглашения.

**Дополнительные продукты.** В список дополнительных продуктов входят все продукты, доступные по программе Open License с опцией Software Assurance, за исключением базовых.

### Professional Desktop

- Персональная операционная система Microsoft Windows Vista Business/Enterprise Upgrade.
- Пакет настольных приложений Microsoft Office Professional Plus.
- Клиентская лицензия Microsoft Core CAL Suite (набор клиентских лицензий для доступа к Windows Server, Exchange Server, SharePoint Portal Server и SMS Server).

### Desktop Small Business

- Персональная операционная система Microsoft Windows Vista Business/Enterprise Upgrade.
- Пакет настольных приложений Microsoft Office Small Business Edition.
- Клиентская лицензия Microsoft Windows Small Business Server CAL для доступа к Windows Small Business Server.

Дополнительные продукты могут заказываться в любых количествах, и приобретаются по одному уровню цен (NL). Цены фиксируются в момент заказа. Для добавленных копий дополнительных продуктов оплата производится в течение месяца с момента установки, последующие платежи приходятся на годовщину.

**Ежегодные заказы.** В течение действия соглашения организация может приобретать новые компьютеры и использовать на них лицензированные продукты Open Value Subscription. Количество ПК может как увеличиваться (на 100% и более в год), так и уменьшаться (минимум пять ПК).

Оплата производится только в годовщину соглашения, когда клиент предоставляет в Microsoft информацию о текущем количестве ПК.

В течение действия соглашения для любых дополнительных ПК действуют цены, установленные при подписании соглашения.

**Поставка носителей.** Клиент бесплатно получает комплект дистрибутивов на 2 выбранных языках для всех продуктов, которые он лицензировал при подписании соглашения или добавил в течение действия соглашения. Клиенту также высылаются новые версии и обновления, выпускаемые в период действия соглашения.

Лицензия на Windows Vista Business, которая поставляется по соглашению Open Value, является лицензией на обновление (Upgrade) и требуется наличие полной версии операционной системы, купленной в OEM-канале или в виде коробочной версии (несмотря на то, что доступен дистрибутив полной версии операционной системы).

Дополнительные копии носителей или дистрибутивов с полной версией операционной системы можно приобрести у партнеров Microsoft.

**Окончание срока действия соглашения.** По истечении трех лет действия соглашения пользователь может:

- перезаключить его на новый срок, сохранив за собой: возможность стандартизации ПО в пределах организации; доступ к новым версиям; возможность получения бесплатной технической поддержки; все преимущества программы Software Assurance.
- выкупить постоянные лицензии;
- удалить все используемое по соглашению программное обеспечение со своих компьютеров.

**Аффилированные лица.** Соглашением предусмотрена возможность консолидировать заказы от аффилированных лиц (более 50% участия), расположенных на территории страны, в которой подписывается соглашение.

**Канал продаж.** Только партнеры, получившие специальную авторизацию на продажи Open Value/ Open Value Subscription.



**RUSSIAN and the CIS**  
**Call Center**  
**Awards**  
**2008**

Хрустальная Гарнитура • Crystal headset

**Церемония награждения**  
**18 марта 2008г., гостиница Radisson SAS Slavyanskaya**

Грандиозный Вечерний Гала-ужин в рамках форума  
CallCenterWorld Russia/CIS

Зарегистрируйтесь для участия в Церемонии  
уже сегодня и сохраните €100  
Узнайте и познакомьтесь с лучшими из лучших  
в индустрии call-центров

Генеральный спонсор награды



Организатор





# Microsoft Open License

## Самая простая и удобная программа лицензирования

Программа Microsoft Open License — самый простой и удобный способ приобрести права на использование программных продуктов Microsoft как для малых и средних предприятий, имеющих 5 и более компьютеров, так и для крупных компаний. Уже при покупке 5 лицензий пользователь получает значительную скидку по сравнению со стоимостью приобретения тех же продуктов в виде коробки. Программа позволяет установить в организации действенный контроль, обеспечивающий использование только лицензионных программных продуктов и соблюдение законодательства в области защиты авторских прав.

### Две схемы приобретения лицензий

- **Open Business:** самый простой путь приобретения лицензий, наиболее всего подходящий средним и малым организациям. Схема предназначена для тех, кому надо приобрести минимум 5 лицензий. Заказ может включать разные продукты и разные типы лицензий.
- **Open Volume:** схема закупки лицензий для пользователей, которые одновременно приобретают большое количество лицензий. Все программные продукты Microsoft разделены на три группы: Приложения, Системы и Серверы. Цены уровня Open Volume действуют, если количество заказанных лицензий превышает 500 баллов в любой из групп. Заказ может быть сформирован из разных продуктов в пределах одной группы.

### Уровни цен, соответствующие вариантам Microsoft Open License:

Вариант схемы лицензирования	Минимальные объемы закупок	Приложения Office 2003	Системы Windows XP Pro	Серверы Windows 2003 Server
Open Business	от 5 лицензий	18%	18%	20%
Open Volume	от 500 баллов	22%	22%	28%

# Microsoft Enterprise Agreement/ Enterprise Agreement Subscription

## Программы лицензирования для крупных организаций

Обладая статусом реселлера по работе со средними и крупными корпоративными заказчиками (Large Account Reseller – LAR), компания Softline может предложить своим корпоративным клиентам с парком компьютеров более 250 машин максимально выгодные условия.

Теперь средние и крупные заказчики ПО Microsoft могут выбрать одну из двух специальных схем лицензирования. Новые модели лицензирования позволяют повысить эффективность инвестиций средних и крупных компаний, выбравших платформу Microsoft в качестве корпоративного стандарта.

### Enterprise Agreement (EA)

По этой программе лицензии приобретаются в постоянное пользование в рассрочку на срок три года с ежегодными выплатами. По окончании действия соглашения его можно продлить на один или три года, при этом оплачивается только стоимость обновления (Software Assurance – SA). В стоимость лицензий входит SA, поэтому переход на новые версии в течение действия соглашения производится бесплатно.

Стоимость лицензии фиксируется на весь срок действия соглашения, а уровень скидки (A-D) определяется числом компьютеров в организации.

### Enterprise Agreement Subscription (EAS)

Основное отличие от Enterprise Agreement в том, что лицензии приобретаются не в постоянное пользование, а лишь на срок действия соглашения. Таким образом, Enterprise Agreement Subscription является, по своей сути, арендой программного обеспечения на очень выгодных условиях с ежегодным внесением платежей. По окончании соглашения можно продлить его на новый срок или выкупить постоянные лицензии (опция buy-out) за дополнительную плату.

### Типы лицензий

License (Lic) – лицензия на конкретную (языковую и порядковую) версию продукта. Software Assurance (SA) – право перехода на версии продукта, которые будут выпущены в течение срока действия соглашения, а также оперативный доступ к усовершенствованиям, которыми продукт будет дополняться. License & Software Assurance (Lic/SA) – объединенная позиция. Upgrade (UPG) – объединенная позиция для перехода на Windows Pro. Upgrade & Software Assurance (UPG/SA) – объединенная позиция для персональной операционной системы Windows Pro. Специальные ценовые условия установлены для образовательных учреждений и государственных учреждений. Лицензирование филиалов и отделений. В программе предусмотрены специальные возможности лицензирования организаций с разветвленной структурой.

### Уровни цен

Каждая лицензия соответствует определенному числу баллов (см. табл. 1). Существует два уровня цен – Open Business и Open Volume. Скидки уровня Open Volume начинают действовать после набора 500 баллов (в любой группе продуктов, считаются отдельно) в заказе. Уровень скидки сохраняется за клиентом в течение двух лет.

Вы не обязаны размещать дополнительные заказы, но можете использовать эту возможность. Минимальный объем дополнительного заказа составляет 1 балл и может быть размещен на продукты из той же группы, что и в первоначальном заказе.

Приложения	Количество баллов
Microsoft Office 2003 Pro	2
Системы	
Microsoft Windows XP Pro	2
Серверы	
Microsoft Windows 2003 Server	15

### Подробнее о программе

Подписывая соглашение, вы размещаете заказ для всех компьютеров, имеющихся в организации. В этот момент определяется список продуктов (обязательно должен быть включен хотя бы один из базовых продуктов) и языковые версии.

Вы получаете возможность использовать выбранные продукты на всех компьютерах организации, в том числе на новых, добавляемых в течение действия соглашения. Ежегодно в годовщину подписания соглашения вы предоставляете в Microsoft информацию о количестве ПК в организации. Очередной платеж производится в соответствии с имеющимся на дату годовщины парком компьютеров.

Стоимость лицензии фиксируется на весь срок действия соглашения, а уровень скидки (A-D) определяется числом компьютеров в организации:

Уровень А	250 – 2,399
Уровень В	2,400 – 5,999
Уровень С	6,000 – 14,999
Уровень D	> 15,000

В рамках соглашений EA и EAS вам предоставляется право использовать все новые версии, которые будут выпущены в течение действия соглашения (Software Assurance), а также предыдущие версии.

В течение всего срока действия соглашения вы будете получать дополнительные дистрибутивы при появлении новых версий продуктов.

**Заказчикам по программам Microsoft Enterprise Agreement и Enterprise Agreement Subscription бесплатно предоставляется пакет дополнительных услуг, таких как обучение в сертифицированных учебных центрах, техническая поддержка серверных продуктов, право использовать продукты семейства Office на домашнем ПК и доступ к ресурсам технической информации.**

# Семинары Information Work Solution

Теперь владельцы лицензий Microsoft Open Value, Multi Year Open и Open Subscription имеют возможность заказать специальные одно- или двухдневные информационно-практические консультации по вопросам наиболее эффективного и прибыльного использования программных продуктов для настольных систем с учетом потребностей и особенностей своей организации.

Сегодня организации не могут ждать эффекта от внедрения информационных технологий годами — результаты нужны прямо сейчас. И прежде всего речь идет о резком подъеме продуктивности при сокращении расходов и сложности. Программа Information Work Solution Services способствует решению этой задачи, позволяя заказчикам немедленно получить высокую отдачу от инвестиций в технологическое развитие.

Программа Information Work Solution Services состоит из семинаров, которые отличает высокая степень вовлеченности участников в процесс обсуждения и на которых анализируются бизнес-цели, корпоративная стратегия, текущие инициативы и инвестиции заказчика. Такие семинары позволяют заказчикам быстро определить наиболее перспективные направления работы с информацией, резко поднять продуктивность сотрудников и повысить отдачу от информационных систем. Затраты на программу невелики, однако преимущества — колоссальны.

Существует два предложения:

- **Однодневный семинар по выявлению деловой ценности работы с информацией (Information Work Value Discovery Workshop)** знакомит заказчика с технологиями работы с информацией и с тем, какие преимущества может обеспечить использование этих технологий в его организации. Заказчик получает представление о конкретных решениях для работы с информацией, способных внести весомый вклад в развитие и совершенствование его бизнеса, а также

оценить сложности и затраты, связанные с их реализацией. Семинар предназначен для руководящего состава организации-заказчика и дает четкое представление о технологиях работы с информацией, преимуществах практического использования и методах расстановки приоритетов при внедрении таких технологий.

- **Двухдневный семинар по разработке архитектуры решения для работы с информацией (Information Work Architecture Design Session)** позволяет IT-персоналу заказчика получить четкое представление о том, какую архитектуру следует использовать при внедрении выбранного решения для работы с информацией с учетом особенностей корпоративной IT-среды и потребностей организации. Заказчику предлагается подробный обзор процессов и архитектур, включая разбор примеров реального внедрения. Семинар предназначен для IT-персонала организации-заказчика и посвящен вопросам проектирования архитектуры таких решений с учетом инфраструктурных и приоритетных особенностей IT-среды предприятия силами заказчика и компании-консультанта.

В отличие от торговых презентаций и прочих сбытовых мероприятий, семинары устраиваются только для одного заказчика. Их отличительной чертой является высокая степень предварительной проработки и формализации. Корпорация Microsoft бесплатно предоставляет своим партнерам все необходимое для проведения семинаров, включая информационные, торговые, маркетинговые и учебные материалы.

Со всеми вопросами по программе Information Work Solution Services обращайтесь в компанию Softline к Андрею Махалкину  
Тел.: +7 (495) 545-0-545 (доб. 448),  
e-mail: [AndreyM@softline.ru](mailto:AndreyM@softline.ru)

## Что дает Software Assurance?

### Доступ к новым продуктам

Право использовать любые новые версии, которые выйдут в течение действия соглашения.

### Инструмент планирования бюджета

Software Assurance (SA) позволяет избежать разовых всплесков затрат на ПО.

Использование SA позволяет застраховаться от возможных повышений цен.

### Сокращение затрат на обучение

Доступ к программе электронного обучения Microsoft.

Возможность обучить сотрудников в одном из сертифицированных центров обучения Microsoft.

### Квалифицированную поддержку

Бесплатная поддержка серверных продуктов и сетей в службе поддержки Microsoft.

Доступ к службе оперативного поиска TechNet Online Concierge Chat и поддерживаемым форумам TechNet Managed NewsGroups.

Подписка на Microsoft TechNet Plus, ежемесячно обновляемый набор компакт-дисков с информацией, статьями, бета-версиями продуктов.

## Как приобрести Software Assurance?

- 1) Одновременно с покупкой лицензии на продукт.
- 2) В качестве продления ранее закупленных лицензий Upgrade Advantage или SA.
- 3) В течение 90 дней с момента покупки продукта в виде коробочной или OEM-версии.

SA предлагается в рамках программ корпоративного лицензирования: Open License; Open Subscription License; Multi-Year Open License; Enterprise Agreement; Enterprise Agreement Subscription.

# Microsoft Software Assurance

## Механизм обновления ПО, техническая поддержка и обучение

Вместе с покупкой лицензий на программные продукты корпорация Microsoft предлагает приобрести Software Assurance — универсальный механизм обновления программных продуктов и гарантию высококачественной технической поддержки.

Этап	Преимущество SA	OL, OL Government	Open Volume, MYO Volume	OV Company-wide and Subscription MYO Enterprise, OSL	EA, EAS
Планирование	Переход на новые версии	✓	✓	✓	✓
	Ежегодные платежи		✓	✓	✓
Установка	Desktop Deployment Planning Services				✓
	Information Work Discovery Workshop and Architecture Design Session		✓	✓	
	Microsoft Windows Preinstallation Environment (WinPE)			✓	✓
Использование	Windows Vista Enterprise	✓	✓	✓	✓
	Ваучеры на обучение в CPLS		✓	✓	✓
	Microsoft eLearning	✓	✓	✓	✓
	Home Use Program	✓	✓	✓	✓
	Employee Purchase Program			✓	✓
Поддержка	Техническая поддержка в режиме 24x7	✓	✓	✓	✓
	Поддерживаемые форумы Technet Plus		✓	✓	✓
	Подписка Technet Plus		✓	✓	✓
	Сервер холодного резервирования	✓	✓	✓	✓
Переход	Corporate Error Reporting (CER)			✓	✓
	Software Assurance Step-Up		✓	✓	✓
	Windows Fundamentals for Legacy PCs				✓
	Поддержка продуктов в продленной фазе (необходимо подписание соглашения на поддержку уровня Premier или Essential)	✓	✓	✓	✓

# Программы лицензирования Microsoft для образовательных и академических организаций

## Academic Open License

Гибкая и эффективная программа, предоставляющая возможность приобрести постоянные лицензии на ПО Microsoft по значительно более низким ценам, чем цены на коммерческое ПО или на академические версии коробочных продуктов.

Данное соглашение подразумевает: единовременный платеж, лицензии на текущие версии в постоянное пользование.

## Academic and School Agreement

Подписка на программное обеспечение. В рамках этой программы лицензирования клиент получает право использовать ряд продуктов (включая любые их последующие или предшествующие версии) на протяжении всего срока подписки.

Данное соглашение подразумевает: аренда ПО (временные лицензии) для всего парка ПК, соглашение на 1 или 3 года, ежегодные небольшие платежи (вместо эпизодического крупного инвестирования в закупку ПО), больше доступных возможностей включая переход на новые версии продуктов включенных в соглашение вышедшие в период его действия.

В рамках данного соглашения доступна позиция Dsktp School (включает лицензии на Windows, Office и Core CAL (набор клиентских лицензий для доступа к основным серверным продуктам)). Ее стоимость примерно равна 1200 рублей в год на один ПК.

## Сравнение Academic Open License и Academic and School Agreement

	Academic Open License	Academic and School Agreement* (ASA)
Кто может воспользоваться программой	Образовательные учреждения и органы управления ими, НИИ, библиотеки, музеи	Образовательные учреждения и органы управления или (начальные и средние учебные заведения используют заказ на подписку School Agreement; вузы — заказ на подписку Academic Agreement)
Тип лицензии	Постоянная лицензия	Временная лицензия — на срок оформления подписки (постоянная лицензия может быть получена путем дополнительного выкупа (buy-out) лицензий)
Платеж	Единовременный	Ежегодный
Размер платежа	Значительно дешевле коммерческих цен и дешевле академических версий коробочных продуктов. Размер единовременного платежа примерно эквивалентен сумме трех-четырёх ежегодных платежей ASA Subscription (при равном объеме приобретаемого ПО).	Значительно дешевле коммерческих цен и дешевле академических версий коробочных продуктов. Размер одного ежегодного платежа примерно эквивалентен 1/3-1/4 единовременного платежа Academic Open (при равном объеме приобретаемого ПО).
Срок действия соглашения	2 года.	1 или 3 года (на выбор).
Условия лицензирования	ПО приобретается на необходимое число ПК.	ПО приобретается на весь парк современных ПК и более старые ПК, на которых будут выполняться программы Microsoft.
Право использовать новые версии продуктов Microsoft	Нет.	Включена; не требует дополнительной платы
Возможность использования предыдущих версий продуктов	Включена.	Включена.
Возможность использования ПО	Без дополнительной платы преподаватели и сотрудники учебного заведения могут устанавливать вторую копию Microsoft Office на домашних и мобильных ПК (для использования в рабочих целях), а также получать клиентский доступ с домашних ПК к Windows Server или Terminal Server.	Без дополнительной платы преподаватели могут использовать на личных ПК в рабочих целях любое настольное ПО, включенное в соглашение, а также получить клиентский доступ ко всем серверам (согласно включенным в соглашение лицензиям клиентского доступа (CAL)).
Возможность использования ПО на личных ПК студентов	Нет.	Предоставляются специальные цены для лицензирования ПО в целях использования на личных ПК студентов.
Возможность установки ПО на дополнительно приобретаемые ПК	Нет.	На все ПК, приобретенные между платежами, можно легально устанавливать включенное в соглашение ПО. (Количество ПК должно быть добавлено в следующий платеж.)
Минимальный уровень заказа	5 лицензий	Минимальный уровень заказа 5 лицензий 50 баллов. Пример: 50 баллов = покупке пакета Office и Windows Upgrade на 25 ПК; или 50 баллов = покупке 1 Microsoft Class Server. Дополнительная информация — у партнеров Microsoft.
Уровни цен	Один	Два (второй уровень цен — при приобретении настольного ПО на 2500 и более ПК — дает дополнительную скидку).

В обоих случаях для операционных систем предлагается только лицензия на обновление Windows Upgrade, исходная лицензия может быть приобретена заказчиком в виде коробочной или OEM-версии.

# Тот же легальный софт, только дешевле. Академические версии известных программ



–90%

Абсолютное большинство производителей программного обеспечения предлагает студентам и образовательным организациям специальные условия для льготного приобретения лицензий. Функционально эти версии ничем не отличаются от коммерческих, а скидки составляют до 90% стоимости. Единственная особенность — текст лицензионного соглашения, в котором ответственность за использование академических лицензий возлагается на пользователей. Таким образом, представители образовательной среды имеют уникальную возможность максимально приблизиться к мировым стандартам в области программного обеспечения, сэкономив при этом немалые средства.

<http://edu.allsoft.ru>

# Операционная система нового поколения



Самым ценным ресурсом любой компании являются люди. Именно люди принимают решения, заключают сделки, изобретают новые продукты и находят новые способы повышения эффективности. Чтобы извлечь максимальную пользу из своих талантов и способностей, люди пользуются технологиями. Система Windows Vista предоставляет новые технологии, с помощью которых люди смогут добиться наилучших результатов в своей работе. Кроме того, благодаря Windows Vista организация сможет сократить расходы, повысить безопасность и улучшить соответствие нормативным требованиям.

## Microsoft Windows Vista

### Оптимизация компьютерной инфраструктуры

С каждым днем все более повышаются требования к IT-системам, однако это не означает, что расходы на информационные технологии тоже должны возрастать. Процесс развертывания и поддержки системы Windows Vista, а также управления этой системой требует меньше средств, что позволяет сохранить уровень производительности труда сотрудников и получить более высокую прибыль от инвестиций в IT.

### Поиск и использование данных

Возможности поиска и использования данных могут оказаться жизненно важными для успеха бизнеса. Windows Vista серьезно облегчает доступ к данным и ресурсам организации и позволяет более полно их использовать. Эта операционная система позволяет быстрее, проще и безопаснее искать и использовать данные в любых местах: на персональных компьютерах и корпоративных серверах, в Интернете и электронной почте.

### Возможности для мобильных сотрудников

Сегодня организации все чаще полагаются на мобильных сотрудников в сфере работы с клиентами, что дает возможность сократить расходы на большой штат сотрудников в офисе. Система Windows Vista обеспечивает мобильных сотрудников более безопасными и универсальными средствами работы с корпоративными IT-ресурсами, поэтому они легко могут совместно работать с коллегами внутри и вне корпоративной сети и независимо от их географического местонахождения.

### Версии Windows Vista

Самым простым изданием для стран с быстро растущим IT-рынком и большим количеством людей, ранее не использовавших ПК, является Windows Vista Starter.

Для более опытных домашних пользователей предлагается Windows Vista Home Basic — редакция с базовыми функциями, позволяющая испытать многие нововведения Windows Vista, такие как интегрированный поиск и усовершенствования в области стабильности и безопасности системы. В версию Windows Vista Home Premium входит новейший интерфейс Aero, а также оболочка Media Center — улучшенный центр развлечений для дома. Также в этой редакции реализованы поддержка планшетных ПК, запись DVD и многие другие нововведения.

Деловые функции, такие как новейший интерфейс Windows Aero, поддержка планшетных ПК, а также работа в домене, поддержка групповых политик и шифрование файлов на жестком диске (EFS), реализованы в Windows Vista Business. Для крупных организаций доступна расширенная версия Windows Vista Enterprise, которая, помимо функций, входящих в Business, будет включать поддержку полного шифрования диска BitLocker, лицензию на средства обеспечения совместимости Virtual PC Express и подсистему для Unix-приложений.

Наконец, для тех, кому необходим максимум возможностей операционной системы, будет доступна Windows Vista Ultimate — редакция, сочетающая в себе все возможности как для домашних, так и для деловых пользователей.

Наименование	Код Softline	Цена, руб
Windows Vista Ultimate Russian	66R-00312	8 744
Windows Vista Ultimate	66R-01090	15 133
Windows Vista Home Basic Russian	66G-00229	2 763
Windows Vista Home Basic	66G-01095	7 626
Windows Vista Home Premium Russian	66I-00278	4 329
Windows Vista Home Premium	66I-01073	9 062
Windows Vista Business Russian	66J-00320	6 323
Windows Vista Business	66J-02843	11 275
Windows Vista Business Upgrade OLP NL	66J-00724	6 001

### Интерфейс

Передовой интерфейс Windows Vista обеспечивает возможности просмотра, поиска и упорядочивания информации и помогает в работе с компьютером. Продвинутое средство визуализации Windows Vista упрощают работу за счет усовершенствования общих компонентов окон. Запустив Windows Vista, вы узнаете привычные элементы интерфейса, например, главное меню, работа с которым стала быстрее, проще и удобнее, по сравнению с предыдущими версиями Windows.

Интерфейс Windows Vista Aero обеспечивает впечатляющие визуальные эффекты, например, полупрозрачные элементы.

### Безопасность

Windows Vista содержит множество новых средств обеспечения безопасности, которые призваны повысить защищенность компьютеров:

- предупреждения о появлении обновлений системы безопасности, установка их на компьютер;
- брандмауэр Windows Vista обеспечивает надежную защиту от хакеров, вирусов и «компьютерных червей»;
- Windows Defender защищает от «шпионских» программ и другого нежелательного ПО;
- средство удаления вредоносных программ (MSRT) периодически выполняет поиск распространяемых вирусов на компьютере (не входит в состав Windows Vista, но его можно бесплатно загрузить с web-узла Microsoft).

### Windows Internet Explorer 7

Новая версия Internet Explorer 7 не только содержит новые важные функции обеспечения безопасности и конфиденциальности, но и упрощает выполнение повседневных задач с помощью таких функций, как вкладки, строка поиска, встроенная поддержка RSS.

### Быстродействие

Технология SuperFetch помогает управлять памятью, обеспечивая максимальное использование доступной оперативной памяти. Технология EMD позволяет повысить быстродействие без добавления оперативной памяти. Также Windows Vista использует преимущества технологии гибридных жестких дисков для продления времени работы от аккумуляторов, повышения быстродействия и надежности.

### Боковая панель и мини-приложения

Простые мини-приложения позволяют иметь под рукой данные и задачи независимо от того, что вы делаете. Мини-приложения могут подключаться к web-службам для получения информации, прослушивания Интернет-радио или просмотра интерактивных фотоальбомов. Боковая панель Windows располагается сбоку рабочего стола Windows Vista и предназначена для организации мини-приложений и обеспечения удобного доступа к ним.

# Оптимизация инфраструктуры настольных систем

Корпорация Microsoft предлагает широкий диапазон технологий, повышающих преимущества операционной системы Windows Vista Enterprise и программы Software Assurance (SA). Организациям, которые рассматривают возможность приобретения пакета Microsoft Desktop Optimization Pack, также следует обратить внимание на Windows Vista Enterprise и Windows Vista Enterprise Centralized Desktop.



## Windows Vista Enterprise

Windows Vista Enterprise — это высококачественная операционная система для настольных систем, которая распространяется среди участников программы Software Assurance (SA). Она рассчитана на удовлетворение ключевых потребностей организаций среднего и большого размера, включая защиту конфиденциальных корпоративных данных, улучшение совместимости с устаревшими приложениями, упрощение внедрения и управления информационными технологиями, а также поддержку мобильных сотрудников. Windows Vista Enterprise помогает компаниям и организациям глобального масштаба, обладающим сложными ИТ-инфраструктурами, снизить расходы на информационные технологии и уменьшить возможные риски. В комбинации с пакетом Microsoft Desktop Optimization Pack эта ОС позволяет создать оптимизированную инфраструктуру настольных систем — наиболее экономичное и гибкое решение для управления настольными системами Windows.

- **Шифрование дисков Windows BitLocker.** Windows Vista Enterprise включает новую технологию блокирования несанкционированного доступа к секретным данным и интеллектуальной собственности. Сегодня компании и организации все больше сталкиваются с рисками потери конфиденциальных данных в случае утери или утилизации компьютеров. Шифрование и дешифрование в режиме реального времени всех данных, сохраненных на жестком диске, снижает риск, связанный с потерей и кражей ПК, а также снижает риск хищения конфиденциальных данных со старых компьютеров, отданных на утилизацию или модернизацию.
- **Бездисковые ПК и удаленная загрузка** позволяют осуществлять централизованное управление операционной системой. ОС хранится в файле образа на сервере, передается по требованию во время загрузки и выполняется на локальной машине. Это позволяет мгновенно производить обновление или откат используемой на компьютере версии Windows, что особенно полезно при миграции ОС.
- **Четыре виртуальные операционные системы.** Участники программы Software Assurance получают право на

четыре дополнительные копии операционной системы, что позволяет использовать до четырех виртуальных машин в среде Virtual PC на одном компьютере и с одним пользователем. За счет этого упрощается выполнение многих функций, включая организацию работы службы поддержки, проведение учебных занятий, тестирование приложений и эксплуатацию унаследованных приложений.

- **Подсистема для Unix-приложений.** Для упрощения взаимодействия между Windows Unix в систему Windows Vista Enterprise входит подсистема для исполнения Unix-приложений (Subsystem for UNIX-based Applications, SUA). Подсистема позволяет без всяких изменений запускать Unix-приложения на машине, работающей под Windows Vista Enterprise. Теперь администраторы, которым, помимо компьютера с Windows, нужна рабочая станция Unix, могут пользоваться обеими платформами на одной машине.
- **Многоязыковой интерфейс пользователя (MUI).** Улучшенная поддержка глобальных рабочих ресурсов за счет возможности настроить единый глобальный образ, включающий в себя все языки пользовательского интерфейса (включая меню, справочные системы, интерфейсы инструментов управления, диалоговые окна Windows), необходимой компании, осуществляющей глобальный бизнес. Если в прошлом операционная система Windows поставлялась в разных языковых версиях, и администраторам приходилось поддерживать множество образов, то сегодня пользователи настольных систем Windows Vista Enterprise могут переключаться между несколькими языковыми конфигурациями. Это позволяет организациям с помощью только одного образа развертывать систему на рабочих станциях в филиалах компании, расположенных по всему миру, предлагая одновременно все доступные языки всем пользователям. Многоязыковой интерфейс пользователя позволяет сэкономить значительное количество времени при развертывании операционных систем и снизить расходы на создание и поддержку большого числа образов.

## Windows Vista Enterprise Centralized Desktop (VECD)

VECD позволяет корпоративным заказчикам, стремящимся первыми внедрить Windows Vista Enterprise, использовать централизованные настольные системы. VECD дает возможность запускать Windows Vista на виртуальных машинах, работающих на сервере, используя тот же базовый образ, какой используется для развертывания настольных систем. При этом значительно облегчается установка обновлений, разрешение проблем совместимости приложений, процедуры поддержки. Важно и то, что VECD изолирует пользователей друг от друга с помощью виртуальных машин; в итоге облегчается реализация таких сценариев, как разработка силами внешних подрядчиков.

Операционная система VECD может быть внедрена на ПК и на «тонких» клиентах в статическом или динамическом режиме. При этом лицензирование ПК требует в дополнение к участию в программе SA оплатить годовую подписку на VECD. Годовая подписка с лицензией для «тонких» клиентов включает в себя участие в программе SA.

- **Статический режим.** Каждый пользователь имеет выделенную виртуальную машину на сервере, где размещается и функционирует жесткий диск пользователя. Виртуальные машины однозначно сопоставлены пользователям. Виртуальные машины располагаются в сетях SAN или хранилищах NAS и выполняются на серверной ОС.
- **Динамический режим.** Вместо того чтобы управлять несколькими выделенными образами, поддерживается только один образ, который автоматически реплицируется для пользователей по мере необходимости. Это упрощает управление виртуальными машинами и динамическую инициализацию рабочей среды, а также помогает снизить затраты на обслуживание и поддержку. Динамический режим VECD располагает главным образом виртуальной машины в сети SAN или хранилище NAS вместе с образами приложений и параметрами отдельных пользователей, используя средство виртуализации приложений Microsoft SoftGrid из пакета MDOP. Когда пользователь вызывает виртуальную машину, главный образ операционной системы реплицируется и выполняется на сервере.

Менеджеры по продажам: Анна Муравьева ([Anna@softline.ru](mailto:Anna@softline.ru)), Ярослав Никольский ([Nikolski@softline.ru](mailto:Nikolski@softline.ru)), Анна Скапинцева ([AnnaSk@softline.ru](mailto:AnnaSk@softline.ru)), Александр Фирсов ([AlexanderF@softline.ru](mailto:AlexanderF@softline.ru))  
 Официальные курсы Microsoft №2273-2279, 2823, 2207-2210.

Курсы в УЦ Softline: Задать вопросы и записаться на курсы вы можете по эл. адресу [educ@softline.ru](mailto:educ@softline.ru) или телефону +7 (495) 221-10-70

Техническая поддержка: В базовом варианте включена в стоимость.

Для заключения договора на расширенный вариант обращайтесь к Игорю Корману ([igork@softline.ru](mailto:igork@softline.ru)) по телефону +7 (495) 232-52-14

## Свобода выбора: семейство Windows Server 2003



Операционная система Windows Server 2003 Standard Edition разработана специально для малого бизнеса и небольших отделов компаний и обеспечивает создание общего доступа к файлам и принтерам, безопасное подключение к Интернету, централизованное развертывание настольных приложений.

### Microsoft Windows Server 2003 Standard Edition

#### Высокая надежность

Windows Server 2003 Standard Edition содержит ряд новых возможностей, превращающих его в самую надежную платформу для малого бизнеса. Новые технологии, такие как среда Common Language Runtime, повышают безопасность и предотвращают запуск злонамеренного или ошибочного программного кода.

#### Высокая производительность

Семейство Windows Server 2003 включает несколько новых средств автоматического управления, в том числе службу Software Update Service и мастер настройки серверов для автоматизации развертывания. Усовершенствования распределенной файловой системы (DFS) и шифрованной файловой системы (EFS) обеспечивают богатые возможности хранения файлов и обеспечения общего доступа к ним.

#### Web-службы XML и .NET

Web-службы XML позволяют разработчикам интегрировать приложения как внутри корпоративной сети, так и в рамках глобальной информационной инфраструктуры с ПО партнеров и клиентов. Эта значительно расширяет возможности взаимодействия в рамках схем «b-2-b» (компания-компания) и «b-2-c» (компания-клиент).

- **XML Web services.** Настройки безопасности служб IIS 6.0 в процессе установки отключены по умолчанию, что гарантирует запуск только необходимых служб. Это отличие от более ранних версий снижает уровень начального риска.
- **Internet firewall.** Подключение к Интернету стало более безопасным благодаря встроенному брандмауэру. Интеграция брандмауэра в операционную систему позволяет снизить расходы на подключение к Интернету.
- **Remote access.** Пользователи с коммутируемым подключением к Интернету могут быть подвергнуты карантину с помощью соответствующей политики администрирования.
- **Server hardware support.** Специальные средства проверяют новые драйверы устройств, обеспечивая непрерывную работу сервера.
- **Application verification.** Приложения, запущенные на сервере, можно тестировать с помощью Application Verifier на предмет скрытых проблем, таких как проблемы совместимости.
- **File services.** Быстродействие продуктов семейства Windows Server 2003 значительно повысилось по сравнению с серверами Windows NT Server 4.0 и Windows 2000 Server.
- **Assisted support.** Служба Microsoft для передачи сведений об ошибках позволяет отправить в корпорацию Microsoft сообщение о сбое.
- **Server event tracking.** Администраторы имеют возможность вести точный учет работоспособного состояния системы с помощью средства регистрации времени отключения сервера.
- **Службы Internet Information Services.** IIS 6.0 — это web-службы Windows Server 2003, позволяющие партнерам, клиентам и сотрудникам компании совместно работать во внутренних и внешних сетях, а также через Интернет.
- **Wireless LAN support.** Эта возможность обеспечивает усовершенствования системы безопасности и эффективности беспроводных локальных сетей. Windows Server 2003 Standard Edition повышает удобство использования и развертывания беспроводных служб.

Наименование	Код Softline	Цена, руб.
Windows Server Enterprise 2003 R2 Russian 25 Client	P72-02410	131 337
Windows Server Enterprise 2003 R2 25 Client	P72-02426	137 904
Windows Server Enterprise 2003 R2 OLP NL	P72-01972	71 345
Windows Server Enterprise 2003 R2 Russian OLP NL	P72-01983	67 814



### Windows Server 2003 Enterprise Edition

Разработанная для предприятий среднего и крупного бизнеса ОС Windows Server 2003 Enterprise Edition рекомендуется для серверов, работающих сетевыми приложениями, программами отправки сообщений, системами управления запасами и обслуживания пользователей, базами данных, web-узлами электронной коммерции.

Главное отличие от версии Windows Server 2003 Standard Edition: поддержка серверов высокой производительности и возможность организации кластеров для распределения высокой нагрузки.

ОС Windows Server 2003 Enterprise Edition доступна в 32-разрядной и 64-разрядной версиях. 64-разрядная версия будет оптимизирована для выполнения требовательных к памяти или вычислениям задач.



### Windows Server 2003 Datacenter Edition

Сервер Windows Server 2003 Datacenter Edition разработан для удовлетворения потребностей бизнеса в производительных и надежных решениях для баз данных, планирования ресурсов на предприятии, высокоскоростной обработке транзакций и т.п.

Главное отличие от версии Windows Server 2003 Enterprise Edition: поддержка большего числа процессоров (до 32) и большего объема памяти (до 16 ТБ на 64-разрядных платформах). Помимо этого, версия Datacenter Edition распространяется только по программе Windows Datacenter Program, в рамках которой компания Microsoft и авторизованные поставщики серверов, такие как производители оборудования (ОЕМ), предоставляют интегрированные решения для программного обеспечения, аппаратных средств и служб.



### Windows Server 2003 Web Edition

ОС Windows Server 2003 Web Edition, разработанная для построения и хостинга web-приложений, web-страниц и web-служб XML, специально предназначена для поставщиков услуг Интернета (ISP), разработчиков приложений и других пользователей, которым требуется использовать расширенные функции web-среды. В ОС Windows Server 2003 Web Edition используются все преимущества усовершенствованных серверных систем Internet Information Services 6.0 (IIS 6.0), Microsoft ASP.NET и Microsoft .NET Framework.

За счет оптимизации администрирования, стоимости и функциональности Windows Server 2003 Web Edition предназначена, в первую очередь, для хостинга одного web-узла, такого как узел подразделения организации.

## Патрик Т. Visual Basic 2005. Рецепты программирования

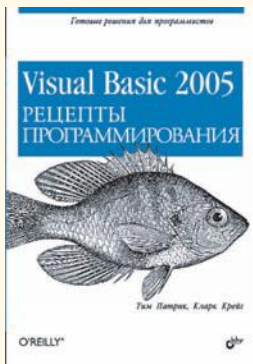

Книга представляет собой сборник более 300 тщательно подобранных готовых решений различных задач для программистов на Visual Basic 2005, которые изложены в виде "задача решение обсуждение". Рецепты упорядочены по типу решаемых проблем. Почти каждый рецепт сопровождается полным исходным кодом с комментариями, объяснением технологии, лежащей в основе его работы, а также кратким описанием альтернативных решений и возможных ограничений. Приведены сотни фрагментов программного кода, примеров и решений: по работе с базами данных, выводу документов на печать, шифрованию и сжатию данных, работе с графикой, манипуляции с файлами и многое другое. Рассмотрены проекты повышенной сложности, ориентированные на работу с мультимедиа и математическими преобразованиями с применением методов линейной алгебры. Описаны особенности обновления программ, написанных на Visual Basic 6, с учетом изменений, введенных в Visual Basic 2005.

## Григорьев А. Б. О чем не пишут в книгах по Delphi

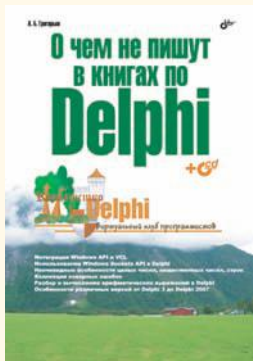

Рассмотрены малоосвещенные вопросы программирования в Delphi. Описаны методы интеграции VCL и API. Показаны внутренние механизмы VCL и приведены примеры вмешательства в эти механизмы. Рассмотрено использование сокетов в Delphi: различные режимы их работы, особенности для протоколов TCP и UDP и др. Большое внимание уделено разбору ситуаций возникновения ошибок и получения неверных результатов в "простом и правильном" коде. Отдельно рассмотрены особенности работы с целыми, вещественными и строковыми типами данных, а также приведены примеры неверных результатов, связанных с ошибками компилятора, VCL и др. Для каждой из таких ситуаций предложены методы решения проблемы. Подробно рассмотрен синтаксический анализ в Delphi на примере арифметических выражений. Многочисленные примеры составлены с учетом различных версий: от Delphi 3 до Delphi 2007. Прилагаемый компакт-диск содержит примеры из книги.

## Полубенцева М. И. C/C++. Процедурное программирование

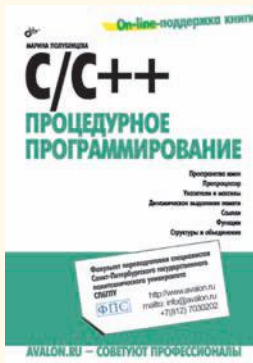

Подробно рассмотрены процедурные возможности языков программирования C/C++. Изложены основные принципы строения программы на языке C/C++: отдельная компиляция, функциональная декомпозиция, блоки кода. Описаны синтаксические конструкции языка и показана специфика их использования. Подробно излагаются понятия, связанные с представлением данных: виды данных, их представление в тексте программы, размещение в памяти, время существования и области видимости. Описано назначение и принцип работы препроцессора. Детально рассмотрены указатели и массивы, а также их взаимосвязь в языке C/C++. Приведена сравнительная характеристика ссылок C++ и указателей. Обсуждаются сложные программные элементы. Рассмотрены агрегатные пользовательские типы данных языка C: структуры, объединения.

## Попов А. А. DirectX 10 это просто. Программируем графику на C++



Рассмотрено создание графических приложений для Windows на C++ с использованием новой версии компонента Direct3D 10, входящего в состав библиотеки DirectX 10. Описывается вывод двумерной и трехмерной графики, связанное с этим программирование вершинных, пиксельных и геометрических шейдеров на языке HLSL. Отдельная часть книги посвящена быстрой разработке приложений с помощью библиотеки DXUT (DirectX Utility). Материал сопровождается практическими примерами, а также справочником функций библиотек DirectX 10 и DXUT. На прилагаемом компакт-диске находятся все исходные тексты примеров, рассмотренных в книге.



# Microsoft Windows Server 2008: уже скоро!



## Интернет

Windows Server 2008 представляет собой мощную платформу для создания и выполнения web-приложений и сервисов и позволяет компаниям эффективно реализовывать различные web-приложения. Выпуск Internet Information Server 7.0 (IIS7) в составе Windows Server 2008 обеспечивает улучшенное администрирование и диагностику, поддержку расширенных средств разработки и снижение затрат на инфраструктуру. Полная модульная организация веб-сервера с возможностью создания собственных расширений решает ключевые бизнес-задачи, поддерживает хостинг приложений и обеспечивает совместимость с уже существующими решениями.



## Безопасность

Windows Server 2008 — самый защищенный сервер в семействе серверов Windows Server. Безопасная операционная система и расширения в области безопасности, включая Network Access Protection, Federated Rights Management и Read-Only Domain Controller, обеспечивают уровни защиты данных, ранее отсутствовавшие в системе. В состав Windows Server 2008 включены такие средства безопасности, как расширенное шифрование, средства аудита и ряд других, помогающих организациям защитить от хищения данные, используя средства Rights Management Services, а также технологии BitLocker и механизмы Group Policy.

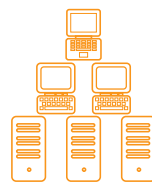

## Виртуализация

Встроенные в Windows Server 2008 технологии виртуализации позволяют компаниям снизить затраты, улучшить использование аппаратных средств, оптимизировать инфраструктуру и увеличить доступность серверов. Виртуализация в Windows Server использует 64-разрядную платформу на основе гипервизора, что позволяет увеличить надежность и масштабируемость. Виртуализация помогает организациям оптимизировать использование аппаратных ресурсов за счет консолидации серверов. Помимо этого виртуализация использует такие компоненты платформы Windows Server 2008, как отказоустойчивые кластеры, для обеспечения высокой доступности и защиты доступа к сети — Network Access Protection (NAP).



## Надежная основа для ваших бизнес-процессов

Windows Server 2008 — это наиболее гибкая и надежная операционная система в семействе операционных систем Windows Server. Новые технологии и возможности, такие как Server Core, PowerShell, Windows Deployment Services, расширенные сетевые и кластерные технологии позволяют говорить о Windows Server 2008 как о надежной и масштабируемой платформе для обеспечения реализации ключевых бизнес-сценариев и выполнения бизнес-приложений.

## Переход на Windows Server 2008

Windows Server 2008 — это новое поколение серверной операционной системы, помогающее IT-подразделениям максимально увеличить контроль над инфраструктурой, обеспечивая новый уровень доступности и управляемости. Windows Server 2008 базируется на ключевых элементах популярной серверной платформы Windows Server 2003 и инновациях, включенных в состав второго пакета обновлений (Service Pack 2) для Windows Server 2003 и версии Windows Server 2003 R2. Тем не менее Windows Server 2008 — это больше чем просто обновление предыдущей версии операционной системы. Windows Server 2008 предоставляет новые и расширенные возможности на уровне ядра операционной системы и помогает организациям любого размера увеличить контроль и управляемость, обеспечить высокую доступность и большую гибкость при решении бизнес-задач любого класса.

Ключевые преимущества	10 основных причин перехода	
<ul style="list-style-type: none"> <li>Надежная серверная платформа, обеспечивающая безопасность, управляемость, совместимость, быстрое время отклика и поддержку широкого списка стандартов</li> <li>Платформа, поддерживающая быстрое создание и развертывание широкого спектра приложений</li> <li>Повышенная операционная эффективность и низкие затраты на поддержание IT-инфраструктуры</li> <li>Сетевые функции, управляемые политиками, улучшенные средства поддержки филиалов и расширенные механизмы для конечных пользователей</li> <li>Платформа для прикладных решений, поддерживающая гибкость, совместимость и богатые интерфейсные возможности</li> <li>Платформа, предоставляющая более безопасную и надежную IT-инфраструктуру, помогающую компаниям решать бизнес-задачи</li> </ul>	<b>Windows Server Virtualization</b>	Механизмы виртуализации и System Center Virtual Machine Manager
	<b>Платформа для корпоративных web-решений</b>	Internet Information Services 7.0 (IIS7), ASP.NET, Windows Communication Foundation, Microsoft Windows SharePoint Services
	<b>Улучшенная сетевая производительность</b>	Интеграция IPSec и новой версии Windows Firewall
	<b>Улучшенная безопасность и поддержка стандартов</b>	Расширенные средства аудита, Drive Encryption, перенаправление событий, Rights Management Services
	<b>Управление филиалами</b>	Active Directory, включая Read-Only Domain Controller и поддержку BitLocker и Server Core
	<b>Упрощенное управление сервером</b>	Server Management Console
	<b>Расширения в автоматизации и поддержке выполнения сценариев</b>	Windows PowerShell с более чем 120 стандартными утилитами и возможностью включения расширений
	<b>Централизованный доступ к приложениям</b>	Terminal Services, Remote Applications и Terminal Services Gateway
	<b>Защита доступа к сети</b>	Network Access Protection (NAP)
	<b>Совместная работа с Windows Vista</b>	Единое использование ряда технологий в области сетевой поддержки, хранения, безопасности и управления



# cnews



## бизнес-журнал о технологиях



журнал **cnews**  
www.cnews.ru/mag | subscribe@cnews.ru | +7 495 363-1111



Менеджер по продажам: Павел Новиков (PavelN@softline.ru)

Техническая поддержка: В базовом варианте включена в стоимость.

Для заключения договора на расширенный вариант обращайтесь к Игорю Корману (igork@softline.ru) по телефону +7 (495) 232-52-14

## Исчерпывающая инфраструктура виртуализации

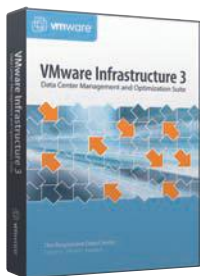

VMware, Inc. — лидер в области виртуализации, представляет новые возможности известного пакета VMware Infrastructure. Решение VMware Infrastructure, включающее новые версии VMware ESX Server 3.5 и VirtualCenter 2.5, позволит упростить управление ИТ-средами посредством повышения уровней автоматизации, увеличения общей доступности и повышения производительности критически важных приложений.

### VMware Infrastructure 3

VMware Infrastructure — третье поколение флагманского продукта VMware. Согласно последним исследованиям 90% компаний рассматривают платформу VMware в качестве промышленной среды. 100% компаний из списка Fortune 100 уже используют продукты VMware. VMware предлагает наиболее полные и проверенные решения в области виртуализации, автоматизации и управления ИТ-инфраструктурой, что подтверждено многочисленными наградами в данной отрасли.

Улучшения платформы виртуализации помогут достичь новых более высоких уровней производительности, масштабируемости и совместимости для самых требовательных приложений, работающих на виртуальных машинах. Среди новых возможностей можно выделить следующие:

- расширенный выбор систем хранения и сетевых устройств, например, поддержка SATA в качестве локального хранилища, технологии 10 Gig Ethernet и Infiniband;
- поддержка виртуальных машин с размером оперативной памяти до 64 Гб и физических серверов с размером оперативной памяти до 128 Гб.

Новые решения для управления виртуальной инфраструктурой повышают автоматизацию управления ИТ-сред:

- VMware Distributed Power Management — средство, которое уменьшает потребление электроэнергии посредством интеллектуальной балансировки рабочей нагрузки;
- VMware Guided Consolidation — новая возможность в VMware VirtualCenter 2.5 — позволяет осуществить консолидацию серверов.

Пакет Virtual Infrastructure доступен в следующих редакциях:

- **VMware ESX Server 3i** — ПО, встроенное в серверную аппаратную платформу лидирующих производителей аппаратного обеспечения.
- **VMware Infrastructure 3 Foundation** (в предыдущей версии Starter) включает в себя VMware ESX Server, VMware ESX Server 3i, VMware Consolidated Backup и VMware Update Manager. В отличие от редакции Starter предыдущей версии, VMware Infrastructure Foundation не имеет ограничений по использованию систем хранения, оперативной памяти и количества процессоров на физическом сервере
- **VMware Infrastructure 3 Standard** — редакция для обеспечения более высокого уровня устойчивости ИТ-сред. В дополнение к возможностям VMware Infrastructure 3 Foundation эта редакция включает в себя VMware HA.
- **VMware Infrastructure 3 Enterprise** — содержит весь набор возможностей виртуализации для управления ресурсами, распределения нагрузки, высокой доступности. В дополнение к возможностям VMware Infrastructure 3 Standard в нее включены: VMware VMotion, VMware Storage VMotion и VMware DRS с Distributed Power Management (DPM).

### Состав семейства решений VMware Infrastructure

• **VMware ESX Server 3.5** — фундамент динамической самооптимизирующейся ИТ-инфраструктуры. Обеспечивает решение ключевых задач виртуализации физических компонентов ИТ-инфраструктуры: процессоров, оперативной памяти, систем хранения и сетевых ресурсов.

• **VMware Virtual Machine File System (VMFS)** — высокопроизводительная кластерная файловая система, обеспечивающая одновременный доступ нескольких серверов ESX Server к хранилищу образов виртуальных машин.

• **VMware Virtual Symmetric Multi-Processing (SMP)** — механизм, позволяющий виртуальной машине одновременно использовать несколько физических процессоров.

• **VMware VirtualCenter 2.5** — система централизованного управления, обеспечивающая автоматизацию типовых операций, оптимальное распределение ресурсов и реализацию функций повышенной доступности в вычислительных средах на основе решений VMware Virtual Infrastructure.

• **VMware Converter 3.0** — инструмент виртуализации физических серверов, значительно облегчающий перенос действующих систем и приложений в среду VMware Infrastructure. Продукт включен в VirtualCenter 2.5.

• **VMware VMotion** — технология «горячей» миграции виртуальных машин с одного физического хоста на другой.

• **VMware Storage VMotion** — технология «горячего» переноса дисков виртуальных машин с одной системы хранения на другую без выключения виртуальной машины.

• **VMware Update Manager** — автоматизирует применение патчей и установки обновлений для VMware ESX Server и виртуальных машин.

• **VMware Distributed Power Management** — средство, которое уменьшает потребление электроэнергии посредством интеллектуальной балансировки рабочей нагрузки.

• **VMware Distributed Resource Scheduler (DRS)** — автоматизированный диспетчер вычислительных ресурсов, действующий на основе настраиваемых правил-скриптов и значительно сокращающий объем ручных операций и трудоемкость администрирования системы.

• **VMware High Availability (HA)** — экономичный и эффективный механизм реализации повышенной доступности корпоративных приложений без привязки к конкретным программным и аппаратным платформам.

• **VMware Consolidated Backup (VCB)** — мощная и удобная в использовании система централизованного резервного копирования виртуальных машин, базирующаяся на серверах ESX Server.

### Варианты поставки

Решение VMware Infrastructure поставляется в трех редакциях: Foundation, Standard и Enterprise.

Наименование	Код Softline	Цена, руб.
VMware Infrastructure Foundation for 2 processors	VI-FND-C	27 910
VMware Infrastructure 3 Standard for 2 processors	VI-STD-C	84 010
VMware Infrastructure 3 Enterprise for 2 processors	VI-ENT-C	161 288
VMware Infrastructure 3 Acceleration Kit for 8 processors	VI-AK-C	651 742

**Обратите внимание!** Продукты VMware без технической поддержки не продаются! Приобретение технической поддержки обязательно! Приобретение технической поддержки для VMware Workstation опционально.

# Какими мыслями занят IT-специалист, который не читает журнал «Системный администратор»?



Как посчитать трафик?  
Как собрать беспроводной роутер?  
Есть ли жизнь без антивируса?  
Как осуществлять мониторинг сети?  
Как настроить спам-фильтр?  
Какую почтовую систему выбрать?

**Остальные IT-специалисты знают, где искать ответы на все эти вопросы!**

**Системный администратор**

Подсчет трафика с помощью NetAMS

Настраиваем DSPAM – ваш личный спам-фильтр

Архитектура современных почтовых систем

Соберите собственный беспроводной роутер 802.11g на ОС Linux

Настраиваем DrWeb Enterprise Suite

Тестируем движки поисковых машин

Auditor Collection: проверяем безопасность вашей сети

Интервью с создателем Asterisk

Вы можете оформить подписку по каталогу агентства «Роспечать»:

**20780\***

**81655\*\***

Индекс по каталогу агентства «Пресса России»:

**87836**

\* годовой индекс

\*\* полугодовой индекс

[www.samag.ru](http://www.samag.ru)

## Windows Small Business Server 2003: новые возможности для бизнеса



30296  
РУБ.

Windows Small Business Server 2003 сочетает в себе высокопроизводительную операционную систему Windows Server 2003 и базовые серверные продукты Microsoft в интегрированном, упрощенном решении, соответствующем потребностям малых предприятий и доступном по цене. Максимальное количество подключаемых к сети Small Business Server персональных компьютеров составляет 75, что для большинства малых предприятий составляет достаточный запас для начала использования SBS и расширения по мере роста бизнеса.

### Windows Small Business Server 2003

В мире существует огромное количество малых предприятий – 41 млн. В России таких предприятий – 843 тыс. (по данным Госкомстата). Малые предприятия сильнее, чем крупные, нуждаются в недорогих решениях, которые не требуют больших усилий для внедрения. Более того, они нуждаются в решениях, которые не требуют наличия высококвалифицированного технологического персонала. Итак, им нужны решения, которые не создают проблем и трудностей и меньше отвлекают от ведения основной деятельности. Теперь у вас есть возможность повысить производительность управления предприятием при работе с Windows. Windows SBS 2003 позволяет уверенно контролировать вашу информацию и увеличивать производительность сотрудников. Это решение не для технических гуров – оно создано для малого бизнеса, такого, как ваш.

Windows Small Business Server 2003 дает возможность повысить эффективность повседневного труда на 20% благодаря средствам, облегчающим поиск, совместную работу и удаленный доступ к данным сотрудников.

Это все равно, что получить еще один рабочий день недели. Новые инструменты, такие как Remote Web Workplace и Windows SharePoint Services, применяемые в интранет-сетях компании, позволяют быстрее выполнять поиск данных, обеспечивают лучшую связь и более эффективную совместную работу сотрудников.

- Доступ как к личным, так и к совместно используемым данным из любого места и в любое время при помощи Remote Web Workplace.
- Повышение качества и производительности коллективной работы через совместную работу при помощи Outlook и SharePoint.
- Значительное улучшение рабочих характеристик Outlook 2003 и OWA позволяет повысить производительность труда работающих на выезде сотрудников.
- Теперь сотрудники могут восстановить свои собственные файлы при помощи функции «Восстановление с теневой копии тома».
- Использование самой мощной, наиболее распространенной экосистемы поддержки ваших приложений для SQL Server.
- Собственный сервер электронной почты – усиленное двумя базовыми компонентами (Exchange Server и Outlook) решение Windows SBS 2003 особо привлекательно для заказчиков благодаря поддержке полнофункциональной работы с электронной почтой. К преимуществам полнофункциональной работы с почтой относятся возможность совместного использования календарей и доступ к данным Outlook с помощью клиента Outlook Web Access.

### Электронная почта и Интернет

Small Business Server 2003 содержит все средства, необходимые для подключения локальной сети предприятия к Интернету. В состав данного решения входит межсетевой экран, сервер Microsoft Exchange со встроенной системой web-почты Microsoft Outlook Web Access, а также динамический web-сайт Remote Web Workplace, позволяющий сотрудникам получить быстрый и безопасный доступ к данным своих офисных компьютеров через Интернет.

Outlook Web Access 2003 обеспечивает доступ к серверам Exchange с помощью браузера, практически не отличается от Outlook 2003 по внешнему виду и поддерживает стандартные сочетания клавиш для быстрого выполнения типовых действий. Кроме того, OWA позволяет шифровать и подписывать электронные письма.

### Информационный портал

Windows Small Business Server 2003 предлагает полнофункциональный и практически готовый интранет-сайт предприятия на базе технологий Windows SharePoint Services. Сотрудники предприятия смогут без лишних усилий наполнить его информацией и эффективно использовать для совместной работы над документами, для рассылки и получения новостей, а также для организации мероприятий и обмена информацией.

### Удаленное управление

Windows Small Business Server 2003 содержит мощные средства удаленного администрирования, а также предлагает удобные и простые инструменты для построения виртуальных частных сетей VPN и организации удаленного доступа пользователей.

### Администрирование сервера

Windows Small Business Server 2003 предлагает усовершенствованные средства сквозного администрирования сервера и мониторинга производительности. Программы-мастера значительно упрощают выполнение стандартных и повторяющихся операций по администрированию и обслуживанию сервера, а предварительно настроенные консоли управления предоставляют инструменты, необходимые для управления сетью.

### Версии продукта

Windows Small Business Server 2003 поставляется в двух версиях: Standard Edition и Premium Edition.

Сокращенная версия Standard Edition включает следующие компоненты:

- Windows Server 2003;
- Exchange Server 2003;
- Outlook 2003.

Полная версия Premium Edition включает:

- FrontPage 2000/2003;
- SQL Server 2000;
- ISA Server 2000.

Здесь стоит отметить важное преимущество Windows Small Business Server 2003: это не просто набор компонентов, а единое и удобное в работе серверное решение, в котором все эти компоненты полностью интегрированы между собой.

Наименование	Код Softline	Цена, руб
Win Small Business Server Standard 2003 R2 5 Client	T72-01411	21 025
Win Small Business Server Standard 2003 R2 Russian 5 Client	T72-01455	20 024
Win Small Business Server Standard 2003 R2 OLP NL 5 Client	T72-01675	15 930
Win Small Business Server Standard 2003 R2 Russian OLP NL 5 Client	T72-01685	15 142

## Новые возможности Microsoft Exchange Server 2007

- Консоль управления Exchange — один из двух новых интерфейсов администрирования для Exchange 2007 на базе консоли управления Microsoft Management Console (MMC) 3.0. При помощи консоли можно управлять всеми серверами Exchange, получателями и организационными компонентами в организации Exchange 2007.
- Командная консоль Exchange — это новая оболочка командной строки и языка создания сценариев. Командная консоль Exchange выполняет те же задачи, что и консоль управления Exchange, а также дополнительные задачи, которые с помощью консоли управления Exchange выполнить нельзя.
- Единая система обмена сообщениями — в Exchange 2007 среда единой системы обмена сообщениями объединяет несколько инфраструктур обмена сообщениями в одну общую инфраструктуру обмена сообщениями.
- Улучшения производительности в Exchange 2007 обеспечена возможность развертывания на 64-разрядной архитектуре. Exchange Server 2007 позволяет создать на сервере до 50 групп хранения. Группа хранения может содержать до пяти баз данных, однако установлен предел в 50 баз данных на сервере.
- Доступность — когда на узле развернуто несколько компьютеров Exchange 2007 с установленной ролью транспортного сервера-концентратора, поток почты между ними и почтовыми серверами автоматически балансируется по нагрузке и не требует какой-либо дополнительной настройки администратором. Если транспортный сервер-концентратор (сервер-плацдарм) недоступен, переход на другие транспортные серверы-концентраторы происходит автоматически.
- Высокая доступность серверов почтовых ящиков — в Exchange Server 2007 есть три функции, обеспечивающие высокую доступность серверов почтовых ящиков: локальная непрерывная репликация (LCR), кластер с непрерывной репликацией (CCR) и кластеры единой копии (SCC). Функции непрерывной репликации используют доставку журналов для создания второй копии производственной группы хранения. В среде LCR вторая копия расположена на том же сервере, что и производственная группа хранения. В среде CCR вторая копия расположена на пассивном узле в кластере.
- Основано на Active Directory — сложность топологии маршрутизации уменьшена за счет использования существующей топологии сайтов службы каталогов Active Directory.
- Минимальный трафик — Exchange 2007 автоматически выбирает оптимальный маршрут, сводя к минимуму количество прыжков. Если транспортный сервер-концентратор на сайте недоступен, в точке сбоя почта ставится в очередь.
- Преобразование сообщений — транспортный сервер-концентратор Exchange 2007 может выполнять преобразование сообщения в соответствии со свойствами его исходного содержимого и адресата. Почта, которая передается между транспортными серверами-концентраторами Exchange 2007, серверами почтовых ящиков Exchange 2007 и Интернетом, преобразуется правильно.
- Автообнаружение — для оптимизации пропускной способности при подключении удаленного пользователя к компьютеру Exchange 2007, на котором установлена роль сервера клиентского доступа, последний, принимая запрос, находит почтовый ящик пользователя. Затем запрос перенаправляется на сервер клиентского доступа, ближайший к почтовому серверу пользователя.

# Система унифицированного обмена сообщениями

Exchange Server 2007 — это безопасная, надежная корпоративная платформа для обмена сообщениями, которая предоставляет расширенные возможности для работы с электронной почтой и календарем, и предлагает сотрудникам новые способы доступа к информации, обеспечивает улучшенные средства управления для администраторов, а также гарантирует организациям более высокую безопасность и гибкость.



## Microsoft Exchange Server 2007

С выпуском Microsoft Exchange Server 2007 линия продуктов Exchange Server обогатилась широким выбором новых технологий, возможностей и служб. Сервер Exchange 2007 разработан как всестороннее интегрированное гибкое решение в области обмена сообщениями для компаний любого размера.

### Роли сервера

Exchange 2007 обеспечивает более удобное администрирование и управление благодаря внедрению новых ролей сервера. В Exchange 2007 предлагаются пять ролей сервера, разработанных с учетом типичного развертывания и распространения системы обмена сообщениями в организации.

- Сервер клиентского доступа (Client Access Server, CAS). Служит посредником для клиентских соединений, подобно внешнему серверу Exchange 2003. Предоставляет службу OWA.
- Сервер почтовых ящиков. По умолчанию содержит почтовые ящики, но может обслуживать и соединения MAPI. Роли сервера почтовых ящиков и CAS можно объединить.
- Сервер пограничной обработки (Edge Transport). Обеспечивает чистоту и фильтрацию сообщений. Серверы Edge Transport не обязательно должны быть частью леса Active Directory (AD) и могут размещаться внутри демилитаризованной зоны (DMZ) сети.
- Сервер централизованной обработки (Hub Transport). Направляет электронные сообщения между серверами почтовых ящиков внутри организации.
- Сервер унифицированной обработки сообщений (Unified Messaging). Распределяет сообщения между корпоративными АТС или телефонными системами, CAS и серверами почтовых ящиков.

Один сервер может выполнять несколько ролей, и администратор может динамически добавлять или удалять роли на сервере без переустановки Exchange.

### 64-разрядная совместимость

Еще в ноябре 2005 года компания Microsoft объявила, что Exchange 2007 будет работать только на 64-разрядных аппаратных средствах. Причин тому несколько, и наиболее важные из них — масштабируемость и производительность. Подавляющее большинство продаваемых сегодня серверов уже совместимы с 64-разрядным программным обеспечением.

### Непрерывная защита данных

Радикальное новшество Exchange 2007 — два новых режима непрерывного резервного копирования. В ходе локальной непрерывной репликации (local continuous replication, LCR) создается локальная копия базы данных Exchange и файлов журналов на одном сервере. При кластерной непрерывной репликации (clustered continuous replication, CCR) применяется та же технология, но данные реплицируются на другом узле кластера Exchange. CCR будет особенно полезен тем организациям, которым требуется гибкое восстановление после аварий, а LCR — хорошее расширение «почти постоянной» отказоустойчивости отдельных серверов.

### Web-службы

Exchange 2007 полностью совместим с web-службами. Эта особенность интересна в первую очередь разработчикам, но и администраторам следует учесть, что благодаря поддержке web-служб открывается доступ ко всем данным и службам Exchange из любого клиента web-служб. Например, не составляет труда подготовить на рабочей станции Linux или Mac OS X клиент web-службы, чтобы получить доступ и управлять данными в хранилище Exchange, либо послать запрос в службу (в частности, для отправки почты или воспроизведения голосового сообщения) с устройства Windows Mobile.

# Эффективное управление IT-системами с помощью Microsoft System Center

Семейство решений System Center для управления IT-инфраструктурой — это инструмент для эффективного и удобного управления всеми компонентами информационной среды. Решения System Center предоставляют обширные возможности управления системами и приложениями на базе Windows и позволяют увеличить производительность, обеспечить необходимую надежность, масштабируемость и безопасность бизнес-процессов.

## Повышение производительности

Решения System Center нужны, чтобы помочь IT-специалистам достичь оптимальных результатов за короткое время. Повышению производительности способствуют:

- **экспертная поддержка управления IT-инфраструктурой.** Всесторонняя поддержка и диагностические данные для ОС Windows Server и клиентских ОС, службы каталогов Active Directory, системы Microsoft Office и других программных продуктов;
- **автоматический поиск данных** при помощи службы каталогов Active Directory и платформы Windows, организация автоматического удаленного развертывания агентов для поиска, подключения и активации серверов управления; также можно автоматически собирать, систематизировать и обобщать в виде отчетов данные по имеющемуся в организации ПО;
- **упрощение задач настройки.** Программы-мастера и инструменты для создания и редактирования помогают настраивать пакеты управления System Center, шаблоны служб, изменения конфигурации и сценарии для специализированных приложений.

## Лучший выбор для Windows

Семейство решений System Center легко интегрируется с системами и приложениями Microsoft и упрощает управление ими. Решения System Center — оптимальный выбор для ОС Windows благодаря целому ряду преимуществ:

- использование передового опыта управления рабочей нагрузкой и системами на базе Windows;
- встроенное управление основными решениями;
- встроенные функции управления различными системами (от устройств Windows Mobile до серверов корпоративного класса на базе Windows, от мельчайших компонентов оборудования до сложнейших IT-служб, построенных на основе архитектуры для предоставления услуг);
- приобщение к концепции и стратегии корпорации Microsoft. Семейство решений System Center открывает возможности для участия в программе Dynamic Systems Initiative.

## Управление корпоративного уровня

Решения System Center поддерживают управление IT-инфраструктурой корпоративного уровня благодаря:

- **масштабируемости инфраструктуры предприятия** за счет применения серверов управления, расширяемых в соответствии с потребностями организации, выстраивая иерархию для получения обобщенного представления об инфраструктуре предприятия;
- **формированию более безопасной IT-среды.** Решения System Center позволяют автоматизировать задания, чтобы упростить поиск слабых мест в системе защиты и распространение обновлений средств безопасности;
- **совместимым, надежным и удобным службам.** Решения System Center обеспечивают непрерывное обслуживание приложений и пользователей благодаря технологиям передачи нагрузки при сбое, автоматизированным проверкам, а также возможности создания виртуальной среды на уровне операционной системы и приложений;
- **минимизации риска при развертывании новых приложений.** Контроль и снижение рисков, связанные с изменениями инфраструктуры IT.

## Основа для развития

Расширяемая архитектура семейства System Center позволяет поддерживать нужные темпы развития инфраструктуры. Решения System Center формируют основу для дальнейшего развития благодаря:

- **максимально интенсивному использованию инфраструктуры IT.** Эффективное управление IT-системой обеспечивает динамичность работы, оптимизирует привлечение ресурсов и использование имеющейся инфраструктуры IT;
- **применению лучшего практического опыта.** Решения System Center поддерживают инструменты анализа примеров Microsoft Best Practices Analyzers и дают организации возможность уверенно разрабатывать и развертывать собственные решения на их основе;
- **эффективному контролю инцидентов, проблем и конфигураций** с помощью гибкой, масштабируемой и расширяемой модели данных, кото-

рая на основе политик и служб позволяет согласованно определять, развертывать, контролировать и обслуживать IT-ресурсы;

- **наивысшему уровню IT-услуг.** За счет поддержки таких отраслевых стандартов, как библиотека IT Infrastructure Library (ITIL) и платформа Microsoft Operations Framework, решения System Center предлагают лучшие практические примеры и наивысший уровень IT-услуг.

## Продукты, входящие в System Center

- **System Center Operations Manager 2007** позволяет IT-персоналу осуществлять мониторинг оборудования и ПО, а также управлять ими в современной распределенной среде.
  - **System Center Configuration Manager 2007** обеспечивает средства автоматизации установки ПО и управления конфигурациями систем.
  - **System Center Service Manager** — новый продукт для реализации основных процессов управления информационными службами, включая управление инцидентами, проблемами и изменениями (выпуск ожидается в первой половине 2008 года).
  - **System Center Data Protection Manager 2007** — новейшая версия продукта для защиты данных в системах Microsoft Windows и серверных продуктах Windows Server System (Windows Server, Windows XP и Vista, Exchange Server, SQL Server, SharePoint и Виртуальных машин Microsoft).
  - **System Center Essentials 2007** обеспечивает унификацию двух наиболее важных функций управления: мониторинг распределенных систем и автоматизацию установки ПО, чтобы ограниченный в ресурсах IT-персонал небольших организаций мог более эффективно управлять средой.
  - **System Center Virtual Machine Manager** является средством управления нового типа для виртуализации нового поколения и позволяет управляющему персоналу объединять приложения на виртуализированных серверах;
  - **System Center Capacity Planner 2006** — средство определения аппаратных ресурсов для запуска приложений (например, Exchange Server 2003), помогает достичь повышения производительности и доступности.
- Службы, предоставляемые продуктами System Center, являются выражением целей Microsoft, изложенных в инициативе Dynamic Systems Initiative (DSI). Инициатива DSI представляет собой широкомасштабные усилия, направленные на расширение возможностей IT в соответствии с потребностями бизнеса при одновременном снижении затрат на управление системами. Достижение этих целей требует новых подходов, что стало понятным для создателей DSI.

# Мониторинг и управление оборудованием и программным обеспечением

## Роль служб Windows Server Update Services

С помощью Центра обновления Microsoft любой пользователь Windows, имеющий подключение к Интернету, может получать обновления ПО Microsoft, такого как Windows XP и Microsoft Office. Если для обычного пользователя имеет смысл непосредственно обращаться в службу Центра обновления Microsoft, то для организаций этот путь может оказаться менее удобным. В управляемой среде администраторы, как правило, стремятся точно знать, какие обновления установлены на каждом компьютере, и стараются контролировать этот процесс. Однако использование Центра обновления Microsoft сохраняет свою привлекательность. В чем же заключается решение?

Один из вариантов — использование служб Windows Server Update Services (WSUS). Сервер WSUS, поставляемый вместе с Windows Server 2003, может получать доступ на узел Центра обновления Microsoft и устанавливать все найденные обновления с помощью клиентов WSUS на обслуживаемых компьютерах.

Это позволяет администраторам контролировать, как и когда установлены изменения и были ли они установлены вообще. Также устраняется необходимость непосредственного взаимодействия каждой системы с Центром обновления Microsoft. Для обеспечения общего подхода Configuration Manager 2007 использует службы WSUS 3.0 для обнаружения исправлений, доступных в Центре обновления Microsoft. К тому же администраторам не нужно непосредственно взаимодействовать с сервером WSUS. Configuration Manager обеспечивает доступ к этим службам с помощью собственного интерфейса пользователя.

Microsoft System Center Configuration Manager 2007 (Microsoft System Management Server) способствует повышению производительности и эффективности ИТ-систем за счет сокращения выполняемых вручную задач и возможности сосредоточиться на высокозначимых проектах, максимально эффективно использовать аппаратное и программное обеспечение и вовремя предоставлять пользователям нужный программный продукт.

## Microsoft System Center Configuration Manager 2007

Сервер Configuration Manager взаимодействует с агентами Configuration Manager, которые выполняются на каждом из управляемых компьютеров. Из базы данных сервера политики загружаются в агенты Configuration Manager, где они используются для управления конфигурацией каждой из управляемых систем.

**Серверы и агенты.** Серверы Configuration Manager могут работать на базе Windows Server 2003 или Windows Server 2008, тогда как агенты Configuration Manager доступны для всех клиентских и серверных версий Windows, начиная с Windows 2000 с пакетом обновления 4 (SP4) и более поздних версий. Чтобы распределить нагрузку взаимодействия с агентами в крупных средах, Configuration Manager позволяет создавать иерархии, содержащие первичный сервер и один или несколько вторичных.

**Развертывание и обновление ПО.** Configuration Manager может удаленно устанавливать приложения и операционные системы, включая начальную установку ОС на пустом компьютере. Условный мониторинг конфигураций (Desired Configuration Monitoring), позволяет с помощью политик задавать модель конфигурации, которая должна быть использована в каждой из управляемых систем.

**Анализ активов.** Возможность получения актуальных данных об установленном оборудовании и ПО. С помощью данного средства администратор может создавать отчеты, показывающие, какие операционные системы, приложения и обновления установлены, проверять соответствие приобретенных лицензий установленным копиям лицензионного ПО и многое другое.

**Службы отчетов.** Configuration Manager предоставляет пользователям возможность создавать и выполнять отчеты. Эта операция возлагается на сервер, выполняющий роль точки отчетов. Данный продукт обеспечивает стандартные отчеты, которые могут запускаться на основе сведений, хранящихся в базе данных Configuration Manager, а также позволяет создавать собственные отчеты.

# Внешнее управление ИТ-системами

## Требования и технические характеристики

Чтобы быстро подготовить и запустить решение Essentials 2007, в процессе установки на компьютере выполняется процедура проверки необходимых предварительных условий. Если требования не выполнены, процедура проверки необходимых условий выдает уведомление и ссылку для получения дальнейшей справки. Если процедура не обнаружит работающую систему Microsoft SQL Server, по умолчанию будет установлено приложение SQL Server Express. Для установки ПО должны быть выполнены следующие предварительные условия.

### Операционная система:

- Microsoft Windows Server 2003 с пакетом обновления 1 (SP1) или R2, выпуски Standard или Enterprise (со службами IIS 6.0 и BITS 2.0);
- Small Business Server 2003 с пакетом обновления 1 (SP1) (со службами IIS 6.0 и BITS 2.0).

### Оборудование:

- 12 Гб свободного дискового пространства (20 Гб для локального хранения обновлений);
- процессор x86 или x64 с частотой минимум 2,0 ГГц;
- 1 Гб ОЗУ (рекомендуется 2 Гб).

### Другое необходимое ПО:

- Microsoft Data Access Components (MDAC) 2.80.1022.0 или более поздней версии;
- .NET Framework 2.0 и 3.0.

Microsoft System Center Essentials 2007 — новый продукт из семейства решений для управления ИТ-системами System Center, предназначенный для предприятий среднего размера, насчитывающих не более 30 серверных и 500 клиентских систем.

## Microsoft System Center Essentials 2007

### Основные возможности

- простая установка и настройка;
- всесторонний мониторинг;
- управление обновлениями;
- развертывание программного обеспечения;
- встроенные средства подготовки отчетов;
- инвентаризация ПО и оборудования.

### Основные преимущества

- **Унифицированный подход.** Essentials 2007 — это единое решение с одной общей консолью для комплексного управления серверами, клиентскими системами, оборудованием, программным обеспечением и ИТ-службами.
- **Проактивное управление.** Решение позволяет проактивно управлять ИТ-инфраструктурой, поддерживая ее на актуальном уровне с помощью инструментов, ускоряющих решение проблем и позволяющих автоматизировать обновление системы и ее данных.
- **Ускорение процессов устранения неполадок и решения проблем.**
- **Повышение эффективности.** Решение System Center Essentials 2007 легко развертывать и обслуживать, что помогает упростить сложные задачи управления и повысить эффективность из решения.



## Золотой стандарт доставки Windows-приложений



Citrix Presentation Server является стандартом де-факто в области доставки Windows-приложений и отличается низкими эксплуатационными расходами. В решении реализована как виртуализация приложений, так и их потоковая доставка, что обеспечивает оптимальную работу пользователей с приложениями и данными из любого места, с любого устройства, через любую сеть. Централизация приложений и данных позволяет снизить расходы на эксплуатацию IT-инфраструктуры и повысить ее защищенность и надежность.

### Citrix Presentation Server 4.5

#### Минимальные расходы на доставку Windows-приложений

Теперь всеми Windows-приложениями можно управлять из одной точки. Presentation Server позволяет доставлять приложения быстро, с минимальными накладными расходами и снимает необходимость в установке и настройке приложений на оконечных устройствах, таких как ПК, ноутбуки, тонкие клиенты и мобильные устройства. Сочетание виртуализации приложений и потоковой доставки приложений позволяет динамически выбирать оптимальный способ доставки конкретному пользователю на его устройство и в конкретное место.

#### Надежная защита приложений и информации

Централизация приложений и данных повышает их защищенность и позволяет успешно проходить аудит безопасности. Доступность приложений и данных для пользователя зависит от пользовательских ролей, настроенных политик, типа сети и устройства. Кроме того, централизация упрощает резервное копирование и восстановление данных и повышает отказоустойчивость приложений. Интегрированная технология единого входа и защищенный доступ через SSL VPN реализуют унифицированный способ обращения ко всем приложениям и данным.

#### Отличная производительность в любых сетях

Многие Windows-приложения часто «зависают», ожидая загрузки данных по сети. Виртуализация снижает объем данных, проходящих по сети, поскольку фактически передаются лишь движения мыши, нажатия с клавиатуры и обновления экрана.

#### Быстрая доставка приложений всем пользователям

Чтобы внедрение технологий быстрее отражалось на показателях бизнеса, необходимо быстро реагировать на возникающие изменения. Доставка всех Windows-приложений из единого центра снимает необходимость в их обслуживании в каждом офисе и на каждом компьютере. Presentation Server дает возможность оперативно доставлять самые актуальные, обновленные версии приложений во все необходимые точки — собственным сотрудникам во все филиалы, внешним исполнителям, партнерам и мобильным пользователям.

#### Доступность, надежность, производительность

Решение обеспечивает высочайшую доступность приложений, средства распределения нагрузки, автоматические средства отказоустойчивости серверов. Скорейшему разрешению проблем способствуют отчеты о действиях пользователя, отражающие проблемы с приложениями, серверами, сетями и оконечными устройствами.

#### Один интерфейс — один вход в систему

Технология SmoothRoaming реализует унифицированный и простой способ обращения к приложениям, независимо от местоположения и клиентского устройства. Приложения и данные доступны пользователям отовсюду.

Наименование	Код Softline	Цена, руб.
Citrix Presentation Server Advanced	MW2ZPSA0001	8 747
Citrix Presentation Server Enterprise	MW2ZPSE0001	11 246
Citrix Presentation Server Platinum Edition	MW2Z0000033	14 994

#### Новое в Citrix Presentation Server 4.5

**Передовая акселерация графики.** Благодаря прогрессивной технологии отображения SpeedScreen теперь IT-службы могут использовать Presentation Server для доставки таких сложных отраслевых приложений, как медицинские приложения PACS или геоинформационные приложения GIS.

**Доступ без администраторских прав.** Новая версия Presentation Server избавляет от необходимости давать пользователю администраторские права для установки клиентской части. Это упрощает жизнь пользователям, которые могут обращаться к приложениям с любых устройств, а также из Интернет-киосков, и снижает риски безопасности.

**Журнал конфигураций.** Данные об изменениях, произошедшие с «фермой» серверов, записываются в журнал. Эти записи важны для аудита и для обеспечения согласованной работы нескольких администраторов.

**Прозрачное расширение «ферм» серверов.** Бесперебойная работа пользователей возможна даже при введении в «ферму» нового сервера благодаря средствам регулирования и распределения нагрузки.

#### Новое в редакции Enterprise Edition

**Потоковая доставка приложений по запросу.** В Presentation Server 4.5 реализована потоковая доставка по запросу для настольных приложений, таких как Microsoft Office. Теперь приложение может быть доставлено по сети по запросу пользователя так, как скачивается потоковая музыка или видео. Доставка не усложняет процесса использования приложений конечными пользователями, которые продолжают вызывать программы через меню «Пуск». Приложения функционируют в изолированной среде, и IT-специалисты теперь могут предоставлять пользователям гораздо больше приложений, не беспокоясь о конфликтах между версиями.

**Автоматическое восстановление.** Отказоустойчивость Presentation Server усилена с помощью новой функции Health Assistant. Она производит непрерывную проверку исправности сервера и автоматически инициализирует процедуры восстановления.

**Повышенная производительность изолированных приложений.** Изолированные приложения теперь могут работать быстрее, их совместимость стала лучше, а количество пользователей на сервер стало можно повысить.

#### Новое в редакции Platinum Edition

**Мониторинг работы приложений.** Реализован с помощью технологии Citrix EdgeSight, которая дает IT-специалистам представление о работе приложений на стороне пользователя, позволяя точно диагностировать и устранять неисправности сервера, сети или приложения.

**Индивидуальные критерии доступа.** Используя аппаратные устройства SSL VPN линейки Citrix Access Gateway, можно задействовать технологию Citrix SmartAccess, позволяющую задавать индивидуальные политики доступа.

**Повышенная защищенность.** Используя унифицированную единую авторизацию с помощью технологии Citrix Password Manager, IT-администраторы могут обеспечить пользователя одним паролем, который будет работать для различных приложений, вне зависимости от того, доставляется приложение с помощью Presentation Server или нет.

# ВОЙДИ В СЕТЬ СИСАДМИНОВ

Прими участие в самых  
сисадминских беседах

Пожалуйся на свою жизнь  
тем, кто тебя поймет

Поговори с разработчиками  
программного обеспечения

Получи самые  
сисадминские призы

Найди полезный  
документ

Познакомься с сисадминами  
из своего города

Задай вопросы  
специалистам

Узнай, как твою задачу  
уже решали и чем это  
закончилось

Расскажи лучший  
сисадминский анекдот

Ответь на вопросы  
новичков и вспомни,  
как все начиналось

<http://sysadmin.mail.ru>

Совместный проект Softline и Mail.ru

# Больше пространства в сети

ThinPrint .print — специалист печати в распределенных серверных вычислительных средах. Часть I

В эпоху глобальных сетевых структур предприятия заинтересованы в том, чтобы их сотрудники имели доступ к различным программным приложениям и данным — независимо от того, где и когда в них возникает необходимость. Ключевой термин здесь — Server Based Computing (SBC). Внедрение терминальных серверов существенно снижает затраты, так как администрирование происходит централизованно и в филиалах нет необходимости в сервере.



## Проблемы печати — локальные и сетевые

Концепция SBC предъявляет новые требования к распределению нагрузки и к печати в общем. Кроме возникновения проблем печати в локальной сети, в окружениях SBC необходимо учитывать также следующие аспекты:

- задания печати посылаются через глобальную вычислительную сеть (WAN); в рамках централизованной печати необходимо принимать во внимание снижение возможностей полосы пропускания при передаче заданий печати, а также большую нагрузку на сервер при визуализации заданий;
- задания печати должны быть подготовлены для конечных печатных устройств соответствующим драйвером;
- все филиальные и домашние принтеры должны быть соединены с центральной системой;
- для различных видов сетей и локальных принтеров, начиная с принтера для печати наклеек и до мощных плоттеров, необходимо учитывать их отличия в способах соединения (USB, Bluetooth и т.д.);
- пользователи, сотрудники филиалов и обслуживающий персонал клиентских сетей должны как можно меньше времени уделять административным вопросам.

В архитектурных средах SBC печать не локализована, задания печати генерируются централизованно. Задания печати симулируются именно там, где происходит их адаптация. Но при непосредственной подготовке печати файл достигает размера 1Мб, одностраничный документ PDF может легко увеличиться до десятикратного размера, а о взрывном увеличении объемов для файлов PowerPoint можно и не упоминать.

## Технология .print — идеальное решение

Компания ThinPrint GmbH с технологией .print предлагает альтернативные решения этих проблем. Это программное решение сжимает задание печати до 98% от оригинального размера, следит за шифрованием по протоколу SSL, а также за полосой пропускания и предоставляет службы Tracking Services для контроля затрат на печать. Новый метод DRIVER

FREE PRINTING, имеет огромное значение для наших клиентов. Идет ли речь о мобильных ресурсах работы, или о работе на домашнем ПК, или о сети филиалов, используется ли Microsoft Terminal Services или Citrix Presentation Server — ThinPrint .print является оптимальным решением печати при любых обстоятельствах.

ThinPrint .print — это программная технология, она является идеальным решением для организации печати с оптимальной полосой пропускания и занимает первое место среди решений для печати в распределенных сетевых вычислительных средах.

## Драйвер? Больше не нужен!

Благодаря технологии ThinPrint DRIVER FREE PRINTING задание печати переносится независимо от специфики устройства и подготавливается там же, где происходит управление принтером. На клиенте при Server Based Computing на сервере принтера должны быть установлены подходящие драйверы. Благодаря новым технологиям задания печати передаются без драйверов, что существенно уменьшает затраты на администрирование.

## Оптимальная загрузка сети

Нельзя забывать, что в любой распределенной среде должен проходить контроль за полосой пропускания. ThinPrint .print повышает не только скорость печати благодаря интеллектуальному и эффективному контролю за полосой пропускания, но и благодаря уменьшению объема заданий на печать, что повышает надежность и эффективность эксплуатации. Даже если несколько пользователей печатают одновременно, полоса пропускания будет оставаться оптимальной.

Кроме того, технология .print с идеальной компрессией значительно улучшает качество и скорость передачи заданий. В процессе сжатия данных — ADAPTIVE SPEED версии .print 7.6 в дело вступает интеллектуальный алгоритм, который управляет затратами на компрессию и оптимизирует их в зависимости от настроек и загрузки полосы пропускания. Если в данный момент полоса пропускания свободна, как например при жестких линиях связи данных или когда печать происходит внутри локальной сети,

сжатие данных может быть совсем не задействовано.

Пользователи технологий ThinPrint .print могут повысить свою производительность, а также качество своих услуг благодаря дополнительным возможностям в печати. Российские компании, офисы которых зачастую лежат в различных часовых поясах, получают с технологиями .print уникальные возможности. Эффективный контроль за полосой пропускания и уменьшение размеров заданий на печать позволяет избежать не только перегрузки полосы пропускания, но и выхода сервера из строя, они также повышают надежность и производительность при работе в любых средах IT.

В следующем выпуске каталога Softline речь пойдет о надежности и о новых преимуществах технологии ThinPrint .print для малых сред IT, а также для удаленных офисов и дочерних компаний предприятий.



**ThinPrint .print Application Server Engine — профессиональное управление печатью в Terminal Services**

ThinPrint .print Application Server Engine предлагает в этой среде идеальное и комплексное решение, затрагивающее все аспекты печати в среде Terminal Services. ThinPrint .print Application Server Engine используется в Windows Server 2008.

Дальнейшую информацию, как и демо-версию, вы найдете в Интернете: [www.thinprint.ru/index.php?s=4120&lc=52](http://www.thinprint.ru/index.php?s=4120&lc=52)



**.print Server Engine решение печати для любых пулов серверов**

Индивидуальный сервер печати — это самая рекомендуемая концепция для профессиональных серверных пулов. С .print Server Engine установка такого сервера печати возможна без потерь для администратора. Общий спектр возможностей технологий .print может быть применен и использован на индивидуальных серверах печати. .print Server Engine используется в Windows Server 2008.

Дальнейшую информацию, как и демо-версию, вы найдете в Интернете: [www.thinprint.ru/index.php?s=4174&lc=52](http://www.thinprint.ru/index.php?s=4174&lc=52)

**ДЕМО**

Вы можете в течение 30 дней бесплатно тестировать все функциональные возможности .print. [www.thinprint.ru/demo](http://www.thinprint.ru/demo)

# Журналы для ИТ-специалистов

Наименование	Подписной индекс Агентства «Роспечать»
<b>MSDN MAGAZINE/РУССКАЯ РЕДАКЦИЯ</b>	<b>81240</b>
<b>MSDN MAGAZINE/РУССКАЯ РЕДАКЦИЯ на CD</b>	<b>20460</b>
<b>TECHNET MAGAZINE/РУССКАЯ РЕДАКЦИЯ</b>	<b>18197</b>
<b>MICROSOFT ARCHITECTS JOURNAL/РУССКАЯ РЕДАКЦИЯ</b>	<b>20059</b>
<b>WEB-HOSTING MAGAZINE/РУССКАЯ РЕДАКЦИЯ</b>	<b>36724</b>
<b>OFFICE'ное ПРОСТРАНСТВО (+ CD)</b>	<b>36723</b>
<b>АДМИНИСТРИРОВАНИЕ СЕТЕЙ WINDOWS И LINUX (+ CD)</b>	<b>84243</b>
<b>ИСПОЛЬЗОВАНИЕ VISUAL STUDIO (+ CD)</b>	<b>82843</b>
<b>ПРОГРАММИРОВАНИЕ НА C/C++ (+ CD)</b>	<b>82690</b>
<b>ПРОГРАММИРОВАНИЕ НА C# (+ CD)</b>	<b>82845</b>
<b>WEB-РАЗРАБОТКА: ASP, WEB-СЕРВИСЫ, XML (+ CD)</b>	<b>82692</b>
<b>WEB-ДИЗАЙН ДЛЯ ПРОФЕССИОНАЛОВ (+ CD)</b>	<b>83606</b>
<b>ПОЛЕЗНЫЕ УТИЛИТЫ ДЛЯ WEB-РАЗРАБОТКИ И WEB-ДИЗАЙНА (+ CD)</b>	<b>36729</b>
<b>СИСТЕМНОМУ АДМИНИСТРАТОРУ: ПОЛЕЗНЫЕ УТИЛИТЫ (+ CD)</b>	<b>46361</b>
<b>БЕЗОПАСНОСТЬ ИТ-ИНФРАСТРУКТУРЫ</b>	<b>36728</b>
<b>КОРПОРАТИВНЫЕ СЕТИ ПЕРЕДАЧИ ДАННЫХ</b>	<b>36110</b>
<b>КОРПОРАТИВНЫЕ СУБД</b>	<b>18199</b>
<b>SQL SERVER ДЛЯ ПРОФЕССИОНАЛОВ (+ CD)</b>	<b>79947</b>
<b>SQL SERVER ДЛЯ АДМИНИСТРАТОРОВ</b>	<b>20838</b>
<b>FOXTALK русское издание (+ дискета)</b>	<b>72496</b>
<b>ПРОФЕССИОНАЛЬНЫЙ ПЕРЕВОД</b> Журнал для специалистов в области многоязыкового перевода и локализации	<b>36111</b>
<b>LINUX ДЛЯ ПРОФЕССИОНАЛОВ</b> Выходит с 2008 г.	<b>80813</b>
<b>ПРОГРАММИРОВАНИЕ ВСТРОЕННЫХ СИСТЕМ</b> Выходит с 2008 г.	<b>82689</b>
<b>ЗВУКОВЫЕ ВИРТУАЛЬНЫЕ СТУДИИ</b> Выходит с 2008 г. Для специалистов в области аудиомузыкальных компьютерных технологий.	<b>80816</b>

## IBM Lotus Notes/Domino 8: торжество открытых технологий



Вадим Петров  
Руководитель направления по решениям IBM

В августе 2007 года вышла в свет новая версия Lotus Notes/Domino – пакета семейства программных решений для организации корпоративной электронной почты, мгновенного обмена сообщениями и взаимодействия сотрудников. Эта статья рассказывает об самых важных нововведениях, появившихся в Lotus Notes/Domino 8.

Lotus Notes/Domino прошел долгий путь развития, превратившись к нынешнему дню в корпоративную платформу для коммуникаций, взаимодействия сотрудников и построения информационных систем. Сегодня под маркой Lotus Notes/Domino корпорация IBM выпускает множество программных продуктов, предназначенных для решения задач коммуникации, интеграции информационных систем и коллективного взаимодействия. Вот лишь основные из них:

- почтовый пакет Lotus Notes/Domino, состоящий из клиентской части Lotus Notes и сервера Lotus Domino;
- система обмена мгновенными сообщениями Lotus Sametime;
- Domino Web Access — средство для работы с почтой и с базами данных Lotus Domino через web-интерфейс;
- Lotus Expeditor – инфраструктура для интеграции информационных систем в рамках композитных приложений.

Вышедшая в августе 2007 года версия Lotus Notes/Domino 8.0 была нерусифицированной и не получила большого распространения в России. Пользователи в основном присматривались к продукту, чему способствовало размещение в свободном доступе бета-версии Lotus Notes/Domino 8.0. Но уже в конце 2007 года состоялся релиз полностью русифицированной версии, вплоть до проверки русской орфографии «на лету».

Особо хочется отметить лицензионную политику компании IBM. С одной стороны, все лицензии являются бессрочными – единожды купив продукт, клиент теоретически может пользоваться им вечно. С другой – в лицензии включена техническая поддержка продукта, которую можно периодически продлять (или возобновлять, если срок продления упущен). В рамках поддержки клиентам доступны все патчи программного обеспечения, новые релизы и даже новые версии! Таким образом, пользователи, име-

ющие действующую техническую поддержку, могут перейти на Lotus Notes/Domino 8 совершенно бесплатно.

### Новая архитектура Lotus Notes

Основные изменения и нововведения, реализованные в восьмой версии Lotus Notes/Domino, касаются клиентской части почтовой системы. Создав в предыдущей версии Lotus Notes/Domino 7 современный и стабильно работающий сервер, разработчики IBM перешли к работе над клиентом, и результатом их усилий стала совершенно новая клиентская часть. В прежних версиях клиент был написан на языке C (C++) и представлял собой обычное приложение с некоторой фиксированной функциональностью и ограниченными возможностями модификации интерфейса.

Клиент в Lotus Notes 8 – это совершенно новый продукт, написанный на Java, и имеющий полностью открытую, расширяемую архитектуру. В его основе лежит платформа Eclipse — framework, разработанный компанией IBM и подаренный сообществу Open Source, — которая играет роль инфраструктурной программной подложки. На базе Eclipse работает приложение Lotus Expeditor, пришедшее в семейство Lotus Notes/Domino из портального — интеграционного семейства решений WebSphere. В рамках продуктовой линейки WebSphere продукт Expeditor реализует возможность работы с интернет/интранет-порталом в режиме offline — он позволяет перенести на локальную машину часть портала вместе с бизнес-логикой, интерфейсом и необходимыми данными и работать с ними, возможно, не имея подключения к порталу. Когда связь с рабочим порталом восстанавливается, данные синхронизируются совершенно прозрачно для пользователя. Получается своеобразный виртуальный портфель коммивояжера.

Именно это свойство Expeditor и использовано в клиенте Lotus Notes 8. Посколь-

ку такая технология позволяет «вложить» в Expeditor практически любое java-приложение, программистам IBM удалось реализовать открытую и легко расширяемую архитектуру. В штатный состав клиентской части Lotus Notes входят новый программный код, а также элементы системы обмена сообщениями Sametime. Еще одно следствие такого принципа организации — возможность силами самих пользователей присоединять к клиенту Lotus Notes практически любые Java-приложения и пользоваться их возможностями непосредственно из почтового клиента. Сама компания IBM называет такие сложные составные приложения композитными приложениями и позиционирует их как точку объединения информационных систем компании. Рассмотрим пример. Допустим, в компании функционируют почтовая, ERP- и CRM-системы. С помощью новой архитектуры и java-программирования возможно создать приложения, дающие возможность в одном окне Lotus Notes при получении письма от клиента компании просматривать необходимую информацию по данному клиенту из CRM- и ERP-систем. Конечно, такая интеграция требует участия в проекте квалифицированных разработчиков, но это реальная возможность и, кроме того, существуют руководства, описывающие решение с помощью Lotus Notes/Domino тех или иных интеграционных задач.

Одним из важных следствий обновления клиента Lotus Notes стал новый интерфейс. Препятствие, написанный на Си, имел оригинальный интерфейс пользователя, не похожий на другие почтовые программ. Организация меню, горячих клавиш, самого принципа работы не соответствовала принципам построения интерфейса Windows-приложений, которые давно стали стандартом «де-факто» как для разработчиков, так и для пользователей. При разработке нового клиента Lotus Notes компания IBM уделила осо-

бое внимание пользовательскому интерфейсу. В восьмой версии он соответствует принятым стандартам: внешний вид, основное и контекстное меню, горячие клавиши и т.д. построены таким образом, что пользователь, привыкший работать с Windows-приложениями, не испытывал дискомфорта.

Также следует отметить, что Lotus Notes 8 поставляется одновременно в двух вариантах: первый, созданный на основе Java/Eclipse, обладает всеми описанными выше возможностями, но достаточно требователен к аппаратным ресурсам, и рассчитан на работу на современных компьютерах. Однако крупным компаниям бывает сложно, да и экономически невыгодно постоянно обновлять парк компьютерной техники. Поэтому для пользователей, которым такие нововведения не принципиальны, существует второй, облегченный клиент, написанный, как и прежде, на C. Внешне он похож на первый, но не обладает расширенными возможностями по модификации интерфейса и созданию на его основе композитных приложений.

### Сервер Domino: новые возможности хранения данных

Еще одно важное нововведение касается сервера Lotus Domino. В версиях до седьмой почтовые данные, а также данные пользовательских приложений хранились в своей собственной базе данных. Однако когда клиенты IBM, освоив технологии создания приложений под Lotus Notes/Domino, начали разрабатывать на этой платформе действительно сложные приложения, стало ясно, что возможнос-

ти внутренней базы не могут удовлетворить все потребности клиентов. В версии 7 компания IBM впервые дала серверу Domino возможность работать с базой DB2. Возможность эта имела некоторые ограничения, в частности заказчик был обязан иметь в штате сертифицированного специалиста по DB2. Но уже в восьмой версии при заказе дистрибутива можно свободно выбирать: будет ли включена СУБД в поставку или этого не требуется.

При этом дополнительно приобретать DB2 клиентам не нужно! Это еще одна особенность лицензионной политики IBM: если для работы одного продукта IBM требуется другой ее продукт, политика компании предусматривает его бесплатную поставку. Единственные ограничения, которые накладываются при этом – лицензионные. То есть, если клиент приобретает Lotus Notes/Domino 8 для его последующей эксплуатации в связке с DB2, данная СУБД предоставляется бесплатно. Но клиент имеет право на использование DB2 только в рамках приложения на платформе Lotus Notes/Domino.

### Офисный пакет Symphony

Идея включения в состав Lotus Notes офисных приложений родилась давно. Компания IBM одно время рассматривала вопрос интеграции своего ПО с пакетом Open Office. Однако в итоге разработчики пошли по другому пути, и был создан набор офисных приложений Lotus Symphony, состоящий из текстового процессора, табличного редактора и программы для работы с презентация-

ми – аналогов Word, Excel и PowerPoint соответственно. Приложения Lotus Symphony совместимы как со стандартами Microsoft Office, так и со стандартами Open Office. С точки зрения функциональности Symphony реализует набор из наиболее востребованных функций офисных приложений. Набор этот не так широк по сравнению с возможностями Microsoft Office, но на практике достаточен для большинства задач.

Lotus Symphony входит в состав пакета Lotus Notes, а также находится в свободном доступе на сайте IBM — [www.ibm.com/software/lotus/symphony](http://www.ibm.com/software/lotus/symphony).

### Новые возможности обмена сообщениями

Множество обновлений в Lotus Notes/Domino 8 коснулось продукта Lotus Sametime. Если раньше это была довольно простая система обмена сообщениями, то новая версия представляет собой полноценную коммуникационную систему. Теперь, кроме соединений «точка-точка», есть возможности организовывать общение «один со многими», поддерживать общее рабочее пространство, вести видео- и аудио-конференции, организовывать различные опросы, чаты и т.д. Также появилась возможность подключать внутрикорпоративный сервер Sametime к внешним сетям обмена сообщениями, такими как AOL, Yahoo, Google или ICQ. Также благодаря своей открытости, Lotus Sametime прекрасно интегрируется с большинством офисных АТС, что позволяет в рамках компании пользоваться функциями IP-телефонии. Последнее наиболее актуально для территориально распределенных компаний.

Продукт Sametime доступен в нескольких редакциях. Бесплатно с Lotus Notes Domino поставляется облегченная версия, в которой есть все возможности кроме IP-телефонии и некоторых специализированных функций. Расширенный функциональный набор пользователь может получить, приобретя полную версию Sametime. И отдельно можно отметить специальную версию Sametime, предназначенную для работы с Microsoft Outlook/Exchange.

### Сотрудничество Softline и IBM

Компания Softline является партнером IBM с 2002 года. В результате длительного и плодотворного сотрудничества в 2006 году компания Softline получила высший партнерский статус — IBM Premier Business Partner.

По итогам 2007 года оборот Softline по продуктам IBM составил около 1,8 млн. долл. Дальнейшему развитию этого направления послужит создание профессиональной команды сертифицированных технических специалистов по администрированию, внедрению и разработке решений для платформы Lotus Notes/Domino.

Также планируется открытие курсов по Lotus в Учебном центре Softline.

Почта, поступает по протоколу NRPC

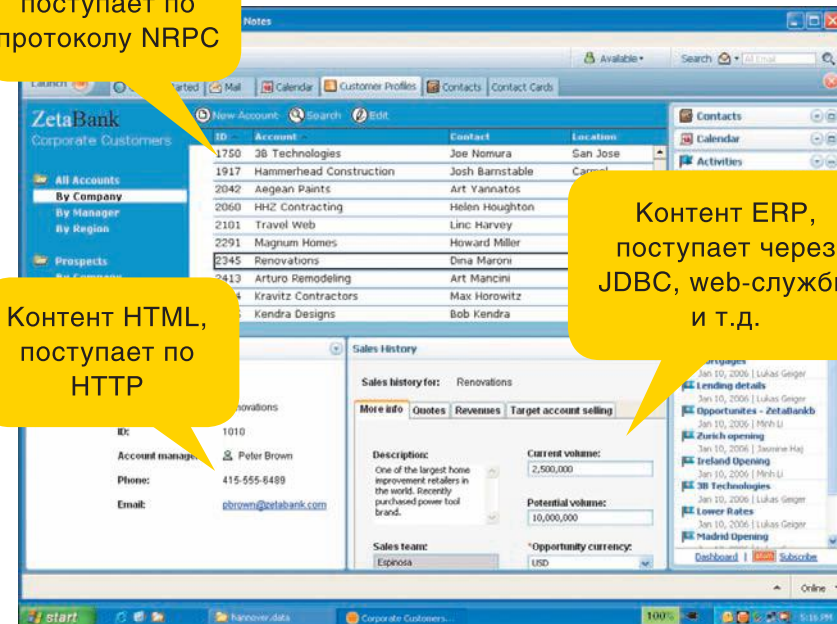

Контент HTML, поступает по HTTP

Контент ERP, поступает через JDBC, web-службы и т.д.

Концепция составных приложений – это объединение в рамках одной клиентской программы данных из разных бизнес-приложений

## Интегрированная платформа решений Symantec для защиты Windows



Вышла новая версия Symantec Backup Exec for Windows Servers — ведущего в своей области решения для защиты данных. Оно ориентировано на работу как с дисками, так и с накопителями на магнитной ленте, и обеспечивает надежное, эффективное и сертифицированное восстановление данных в средах Windows. Более чем за 20 лет в организациях по всему миру установлено более 3 млн копий Symantec Backup Exec.

### Symantec Backup Exec 12

Возможность интеграции Backup Exec 12 с другими продуктами обеспечивает дополнительную масштабируемость и упрощает задачи резервного копирования, защиты и архивирования важных данных за счет интеграции между платформами с помощью сетевых служб Symantec Endpoint Protection, Enterprise Vault, Backup Exec System Recovery и Symantec Protection Network.

- Сертифицированная поддержка Windows Server 2008 и новые средства защиты данных Symantec Enterprise Vault.
- Выборочное восстановление отдельных сообщений, файлов и папок за считанные секунды в одном сеансе резервного копирования.
- Интеграция с Symantec Endpoint Protection и ThreatCon для автоматизированного резервного копирования при повышении уровня угрозы.
- Непрерывная защита данных (CDP) для Exchange, SQL Server, файловых серверов, настольных и портативных компьютеров, удовлетворяющая высокие требования к точкам восстановления.
- Защита серверов UNIX, Linux, Mac и Netware, а также баз данных IBM и Oracle с помощью высокопроизводительных удаленных агентов.
- Удобное централизованное управление помогает использовать квалифицированный персонал наиболее эффективным образом.
- Процессы резервного копирования с легкостью масштабируются в гетерогенных средах при увеличении потребностей.

### Достоинства Backup Exec 12

Backup Exec 12 помогает клиентам с уверенностью сократить риск утраты данных в важных системах Windows и повысить общую эффективность восстановления за счет расширенных функций и интеграции с новыми продуктами Symantec.

**Непрерывная защита данных** Microsoft Exchange, SQL, файловых серверов и рабочих станций сокращает время простоя при резервном копировании. Технология частичного восстановления позволяет за считанные секунды восстанавливать отдельные сообщения, документы и параметры пользователей с помощью агентов для Exchange, SharePoint Server и Active Directory.

**Лидер в области защиты данных Windows.** Backup Exec обеспечивает защиту более 1,5 млн сред Windows по всему миру с помощью передовых технологий и эффективных удаленных агентов и отличается непревзойденным уровнем поддержки важных приложений Microsoft и гетерогенных сред.

**Выборочное восстановление данных за считанные секунды.** Патентованная технология выборочного восстановления (Granular Recovery Technology) и непрерывная защита данных сокращают время простоя при резервном копировании и обеспечивают быстрое и удобное восстановление отдельных почтовых сообщений, файлов и документов, что позволяет удовлетворить строгие требования к точкам восстановления.

**Функции защиты, восстановления и архивирования улучшают защиту данных.** Интеграция Backup Exec 12 с множеством передовых технологий Symantec гарантирует, что корпоративные данные находятся в безопасности, эффективно управляются и могут быть быстро восстановлены.



## Ускоренное восстановление систем

Продукт Symantec Backup Exec System Recovery 8 – «золотой» стандарт полного восстановления систем Windows, позволяющий восстанавливать системы за считанные минуты, в том числе на других аппаратных платформах, виртуальных средах и удаленных (автономных) системах.

### Symantec Backup Exec System Recovery 8

#### Новые возможности

- Сертифицированная поддержка Windows Server 2008.
- Выборочное восстановление файлов, папок, сообщений и документов SharePoint за считанные секунды из одной точки восстановления и одного интерфейса.
- Перенос резервных копий на FTP-серверы и подключаемые диски для дополнительной защиты и внешнего хранения в случае аварийного восстановления.
- Интеграция с Symantec ThreatCon для резервного копирования системы при изменении уровня безопасности.
- Интеграция с Altiris Notification Server для централизованного управления резервным копированием системы.
- Создание полных «снимков» работающих систем Windows за один проход.
- Восстановление серверов, рабочих станций и ноутбуков за считанные минуты.
- Автоматизация позволяет сократить продолжительность и сложность резервного копирования и восстановления, а также подверженность ошибкам.
- Резервное копирование по расписанию и на основе событий помогает защищать постоянно меняющиеся системные тома и управлять ими.
- Технология LightsOut Restore позволяет администраторам восстанавливать системы в удаленных расположениях без участия локального персонала.

### Достоинства Backup Exec System Recovery

Для повышения эффективности восстановления программа Backup Exec System Recovery теперь поддерживает гибкую защиту данных во внешних хранилищах, таких как сервер FTP или дополнительный диск. Новый компонент Granular Restore Option обеспечивает быстрое восстановление отдельных сообщений Exchange, документов SharePoint, а также файлов и папок из одного интерфейса. Кроме того, Backup Exec System Recovery поддерживает интеграцию с решениями обеспечения защиты и управления системами Symantec, а также Windows Server 2008.

**Быстрое и надежное восстановление.** Устранение необходимости повторной ручной установки и настройки операционной системы, приложений, параметров и свойств системы даже при восстановлении «с нуля».

**Простое, гибкое администрирование.** Сокращение времени на диагностику и обслуживание решений, а также на обработку незапланированных и непредвиденных событий.

**Исключение ненужных затрат и излишней сложности.** Прост в администрировании, не нарушает работу пользователей и приложений.

Полная защита Windows и возможность администрирования за счет интеграции с другими продуктами Symantec.

# Издательство «Русская Редакция» представляет **ЖУРНАЛЫ**

## по информационным технологиям и Гарантирует:

**ЭКСКЛЮЗИВНЫЙ  
материал**



**Высокое качество  
перевода**

**Долговременную  
актуальность информации**



**Microsoft®**  
для профессионалов



## Лидер среди настольных систем виртуализации

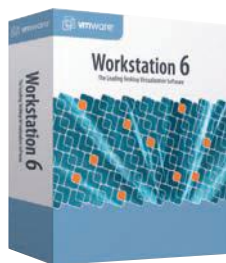

VMware Workstation — лидер среди настольных систем виртуализации по производительности и функциональности. С помощью VMware Workstation 6 можно работать на одном компьютере сразу с несколькими операционными системами. Поддержка 19 версий Windows и 26 версий Linux делает этот продукт незаменимым инструментом для IT-специалистов, разработчиков и тестировщиков ПО, сотрудников служб технической поддержки и специалистов по продажам — всех, кому нужно иметь на персональном компьютере несколько одновременно работающих операционных систем.

### VMware Workstation 6

#### Работайте с несколькими операционными системами на одном ПК — одновременно!

С помощью VMware Workstation 6 вы можете без лишних усилий создать и одновременно использовать на настольном или портативном ПК сразу несколько виртуальных машин. Виртуальная машина представляет собой программно эмулируемый стандартный компьютер с архитектурой x86 и обеспечивает работу широкого спектра операционных систем и приложений. Программная конфигурация виртуальной машины может быть создана как преобразованием конфигурации имеющегося физического компьютера, так и путем установки всего необходимого софта с нуля.

#### Быстрое развертывание виртуальных машин путем клонирования

Установка операционной системы и комплекта необходимых приложений на каждый физический компьютер отнимает довольно много времени. В качестве альтернативы вы можете создать одну или несколько типовых конфигураций виртуальной машины и затем клонировать их для быстрого развертывания на компьютерах сотрудников, машинах в учебном классе или системах, которые используются в процессе тестирования приложений.

#### Снимки состояния и видеозапись происходящего на экране виртуальной машины

Снимок состояния содержит в себе программную конфигурацию виртуальной машины, а также содержимое ее оперативной памяти и жесткого диска на момент создания снимка. Число снимков неограничено. Вы можете использовать любой из них для быстрого отката виртуальной машины на заданный момент времени, что может быть полезно при экспериментах с софтом и настройками.

VMware Workstation 6 обеспечивает видеозапись и воспроизведение всего происходящего на экране виртуальной машины в течение установленного промежутка времени, что полезно при отладке ПО, регистрации действий сотрудников служб поддержки, проведении демонстраций и обучении.

#### Многоуровневые приложения на одном компьютере

Новая функция VM Teams (группы VM) значительно упрощает работу с многоуровневыми приложениями на настольном или портативном компьютере. VM Teams позволяет не только легко объединить эти виртуальные машины в одну сеть, но и запускать их нажатием одной кнопки, предварительно настроив последовательность и интервалы запуска. Для быстрого переключения между машинами используется специальная панель с миниатюрными и динамически обновляемыми изображениями экранов виртуальных машин, входящих в группу.

#### Пакет ACE Option Pack

ACE Option Pack — дополнительный продукт для VMware Workstation 6, обеспечивающий создание защищенных виртуальных машин. Одно из главных преимуществ ACE Option Pack — мобильность: к примеру, пользователь может носить свою виртуальную машину на USB-накопителе.

## NetResident®

Новый уровень визуализации данных в сети

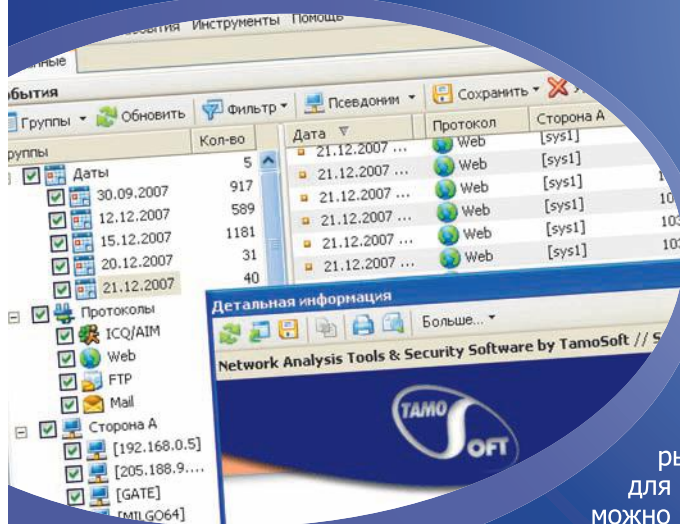

NetResident — это программа сетевого мониторинга, предназначенная для перехвата, хранения, анализа и восстановления различных сетевых событий: сообщений электронной почты, веб-страниц, загруженных файлов, сообщений коммуникационных программ (ICQ/AIM, MSN) и разговоров по IP-телефонии (VoIP).

Обычно NetResident применяется сетевыми администраторами для контроля политики информационной безопасности, судебными экспертами для сбора важной информации и прочими лицами, которым требуется простой в использовании инструмент для визуализации сетевого контента, с помощью которого можно всегда быть в курсе того, где, когда и какая именно информация проходила через сегмент сети или Интернет-канал.

- Широкий спектр поддерживаемых протоколов и событий
- Поддержка VoIP: Вы не только видите сетевой контент, но и слышите его
- Поиск по ключевым словам в текущей базе и уведомления о появлении новых событий по заданным критериям
- Удаленный и безопасный доступ к собранным данным из любой точки
- Возможности импорта данных из других программ и собранных лог-файлов

<http://www.tamos.ru>

**Пакеты Acrobat Connect и Acrobat Connect Professional**

- быстрый доступ к виртуальным интерактивным комнатам совещаний;
- возможность индивидуальной настройки адреса URL;
- легкость совместного доступа к экранам;
- постоянный доступ к комнатам для совещаний.

**Пакет Acrobat Connect Professional**

- уникальная поддержка мультимедийного информационного наполнения (видео, анимация и программные модели различных процессов);
- широкие возможности управления ходом совещаний;
- гибкая настройка личных кабинетов для совещаний – возможность настроить внешний вид и оформление комнат для совещаний и других мероприятий, с использованием своей корпоративной символики;
- набор инструментов разработчика Collaboration Builder SDK.

**Системные требования. Головной узел и участник**

**Windows:**

- операционная система Microsoft Windows XP (редакции Professional или Home);
- браузер Microsoft Internet Explorer версии 6.0 или 7.0;
- браузер Netscape 8.1;
- браузер Mozilla Firefox 1.5.04.

**Macintosh:**

- операционная система Mac OS X v.10.4;
- браузер Safari 2.0;
- браузер Mozilla Firefox 1.5.03.

**Дополнительные требования**

Участники конференций:

- проигрыватель Macromedia Flash Player 8 или Adobe Flash Player 9;
- широкополосное подключение.

Головные узлы конференций:

- пакет Flash Player 9;
- широкополосное подключение.

# Бизнес-конференции в режиме online

Продукты Adobe Acrobat Connect обеспечивают быструю связь и коллективную работу с помощью интерактивных web-конференций в режиме реального времени. Вы сможете проводить интерактивные совещания практически в любое время и из любой точки мира с использованием удобных в обращении, защищенных и постоянно готовых к работе персональных кабинетов для проведения переговоров.

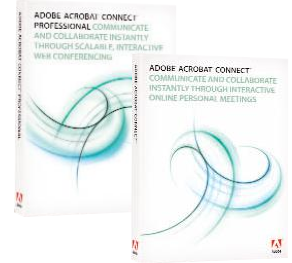

## Adobe Acrobat Connect

Продукты Adobe Acrobat Connect позволяют обеспечить проведение мультимедийных, гибких и удобных в работе web-конференций, снизить издержки и увеличить продуктивность за счет организации тематических совещаний и сеансов коллективной работы, а также повысить эффективность коммуникаций и совместной работы с географически удаленными коллегами и клиентами.

**Быстрая связь и возможность коллективной работы с любыми собеседниками.**

Работу персональных кабинетов для совещаний в продуктах Acrobat Connect обеспечивает Adobe Flash Player – его содержат более 97% компьютеров мира. Следовательно, все заинтересованные лица могут принять участие в вашем совещании в любой момент, без сложной загрузки или установки дополнительного программного обеспечения.

**Помощь в снижении затрат и повышении продуктивности.**

Интерактивные личные встречи с голосовой и видео конференц-связью помогают снизить расходы на деловые поездки и повысить продуктивность работы. Участники таких встреч могут использовать общие экраны, изображения, документы, интегрированную телефонию и видеоконференции с участием нескольких лиц. Интерфейс среды Acrobat Connect содержит так называемую «белую доску», удобное окно для записей, где можно вести заметки по ходу совещания, а также окно чата, которое позволяет участникам делиться своими мыслями, не прерывая обсуждения.

**Мультимедийное наполнение привлекает партнеров и клиентов.**

Пакет Acrobat Connect Professional поддерживает вывод мультимедийного контента, включая видео, анимацию и программные модели различных процессов, а также имеет возможность записывать совещания для просмотра в будущем по первому требованию.

**Быстрое создание и настройка комнат для совещаний**

Пакет Acrobat Connect Professional предоставляет интуитивно понятный интерфейс на основе закладок, который позволяет быстро создать и адаптировать виртуальную комнату совещаний под свои потребности, а также подобрать все необходимые для работы материалы.

СЕТЕВОЕ ПО

allsoft.ru

# Выберите самую подходящую вам версию Acrobat Connect

Функция	Adobe Connect	Adobe Connect Professional
Комнаты для совещаний	1	Неограниченное количество
Максимальное число участников	15	2500
Совместный доступ к экрану	•	•
Чат, заметки и «белая доска»	•	•
Телеконференции	•	•
VoIP		•
Индивидуальная настройка оформления страниц и окон		•
Несколько комнат совещаний на одного пользователя		•
Администрирование и отчетность		•
Крупные мероприятия и голосования		•
Централизованная библиотека информационного наполнения		•
Развертывание	Внешний хостинг	Внешний хостинг или лицензирование



Москва +7(495)232-00-23 • Санкт-Петербург +7(812)336-44-46 • Владивосток +7(423)60-00-20 • Волгоград +7(8442)90-02-02 • Екатеринбург +7(343)371-08-67 • Иркутск +7(3952)20-86-32  
 Казань +7(843)527-98-50 • Калининград +7(4012)77-76-50 • Краснодар +7(861)274-98-22 • Красноярск +7(3912)52-59-91 • Нижний Новгород +7(831)461-92-08 • Новосибирск +7(383)362-00-10  
 Омск +7(3812)43-31-90 • Пермь +7(342)217-93-23 • Ростов-на-Дону +7(863)237-99-49 • Самара +7(846)270-04-80 • Уфа +7(347)292-44-50 • Хабаровск +7(4212)74-77-24  
 Челябинск +7(351)247-28-36 • Азербайджан, Баку +994(12)436-81-59 • Беларусь, Минск +375(17)290-71-80 • Беларусь, Гомель +375(232)71-00-75 • Грузия, Тбилиси +999 (32) 36-52-70  
 Казахстан, Алматы +7(727)250-75-70 • Казахстан, Астана + 7 (7172) 688-708 • Кыргызстан, Бишкек +996(612)91-00-00 • Украина, Киев +380(44)201-03-00 • Украина, Харьков +380(57)56-52-02  
 Таджикистан, Душанбе +992(44)600-60-00 • Туркменистан, Ашхабад +993 12 482286 • Узбекистан, Ташкент +998(71)120-49-09 • Монголия, Улан-Батор +976(11)701-107-65

Этот продукт можно купить в Интернет-магазине [www.allsoft.ru](http://www.allsoft.ru)!

## Идеальный порядок в документах

Adobe LiveCycle Enterprise Suite — интерактивное решение, обеспечивающее сбор, обработку и архивирование информации. Оно включает интегрированные между собой средства управления бизнес-процессами, создания и заполнения электронных форм, механизмы обеспечения сохранности и безопасности информации, а также инструменты генерации электронных и печатных документов.

### Adobe LiveCycle Enterprise Suite

Компоненты	LiveCycle ES Business Transformation Edition	LiveCycle ES Data Capture Edition
LiveCycle Forms ES	•	•
LiveCycle Data Services ES	•	•
LiveCycle Reader Extensions ES	•	•
LiveCycle Barcoded Forms ES	•	•
LiveCycle Process Management ES	•	
LiveCycle Rights Management ES	•	
LiveCycle Digital Signatures ES	•	
LiveCycle Output ES	•	
LiveCycle PDF Generator ES	Продается в качестве самостоятельного продукта	
LiveCycle ES Connectors for ECM	Продается в качестве самостоятельного продукта	

Для сбора информации от пользователей и интеграции с существующей архитектурой продукт использует широко распространенное приложение Adobe Reader, а вся система базируется на стандартах PDF и XML. Все продукты LiveCycle ES совместимы с технологиями J2EE, их серверные компоненты могут работать на любых серверах приложений J2EE. В качестве хранилища служебной информации подходит любой сервер баз данных, для которого существует драйвер JDBC. Благодаря тому, что продукт может работать со стандартными операционными системами и серверами приложений Java, он легко встраивается в инфраструктуры предприятия через Java APIs и поддерживается web-службами.

Решение Adobe LiveCycle ES доступно в двух редакциях: LiveCycle ES Business Transformation Edition и LiveCycle ES Data Capture Edition. Пользователи могут приобрести базовую версию платформы и расширить ее функциональность путем добавления новых компонентов или выбрать редакцию с некоторым количеством предустановленных модулей. Различные компоненты Adobe LiveCycle ES можно купить как отдельно, так и как часть программного пакета.

Редакция ES Business Transformation Edition предназначена для всесторонней работы с формами: разработки и использования мощных и исчерпывающих методов сбора данных, оптимизации работы персонала и клиентов, защиты важной информации и персонализации создаваемых документов.

LiveCycle ES Data Capture Edition предназначена для создания шаблонов и форм, а также для сбора данных в режимах online и offline.

## Обработка данных и обмен сообщениями

LiveCycle Data Services ES предоставляет возможности разработки web-приложений Java, предназначенных для обработки данных. Продукт позволяет производить обмен сообщениями и обработку больших объемов информации с помощью приложения Flex. Инфраструктура, лежащая в основе LiveCycle Data Services, делает возможным перемещение данных по приложениям сервисами RPS, Data Management Service и Message Service.

### LiveCycle Data Services ES

LiveCycle Data Services ES включает в себя следующие сервисы:

- **Сервисы RPS.** Обеспечивают модель обращения к внешним данным. Позволяют создавать приложения, посылающие асинхронные запросы к удаленным сервисам, которые обрабатывают и затем возвращают данные во Flex.
- **Data Management Service.** Обеспечивает синхронизацию данных между уровнями приложений, обновление информации в режиме реального времени, предоставляет по запросу постраничную загрузку данных, их копирование, возможность объединения сервисов приложений и интеграции с данными, получаемыми через адаптеры. Позволяет создавать приложения, работающие с распределенными данными, а также предоставляет возможность управлять большими объемами информации и вложенными связями данных.
- **Message Service.** Предоставляет сервис сообщений для совместимых приложений, работающих в режиме реального времени. Позволяет создавать программные продукты, отправляющие и получающие сообщения от других приложений, содержащих Flex и или JMS.

## Создание документов, прием и хранение информации

Программное обеспечение Adobe LiveCycle Forms ES поможет вывести основные бизнес-процессы за пределы компании. При этом вам не придется опасаться за сохранность информации. С помощью стандарта XML стала доступной работа с документами в форматах PDF или HTML на любой платформе или системе от компьютера до КПК, где установлен Adobe Reader.

### Adobe LiveCycle Forms ES

Приложение LiveCycle ES Forms отвечает за генерацию и выдачу бланков на клиентские станции, а также за прием и хранение информации из заполненных форм (и передачу их в другие бизнес-пакеты). Именно оно осуществляет итоговую визуализацию документа, объединяя динамические элементы XDP с соответствующими им данными. LiveCycle Forms ES позволяет получать информацию независимо от среды пользователя: в режиме online и при автономной работе, внутренним или внешним образом, используя PDF или HTML.

Нужно просто сохранить информацию о повторно заполняемых формах и передать их в общую базу данных. Таким образом повышается эффективность работы с различными шаблонами документов и уменьшается вероятность ошибок при их заполнении.

Используя Adobe LiveCycle Forms ES, вы получаете:

- простой и доступный пользователю интерфейс для работы и заполнения форм;
- динамические формы для повышения производительности и удобства администрирования;
- возможность заполнения документации пользователями в режимах online и offline, что ведет к существенной экономии рабочего времени.

Adobe LiveCycle Forms ES может использоваться на серверах приложений IBM WebSphere и JBoss.

## Расширенные возможности PDF-документов и форм

С помощью установки соответствующих атрибутов для определенной XDP-формы приложение LiveCycle Reader Extensions открывает пользователям бесплатного приложения Acrobat Reader некоторые функции, недоступные в других случаях. Среди них: базовые средства редактирования PDF, сохранение на локальной машине, вставка комментариев и непосредственная передача данных из полей на Form Server.

### Adobe LiveCycle Reader Extensions

Adobe LiveCycle Reader Extensions позволяет точно и быстро распределять интеллектуальные документы, содержащие информацию, комментарии, цифровые подписи или приложения от конечных пользователей. Для всех внешних групп процесс максимально упрощен. Все, что необходимо для работы пользователей — это установленный Adobe Reader, доступный бесплатно на сайте [www.adobe.com](http://www.adobe.com).

С помощью Reader Extensions организации могут активировать и использовать широкий диапазон возможностей Adobe Reader, включающий:

- сохранение документов на жестких дисках. Сохраняется как оригинал документа, так и любые добавленные комментарии, данные или вложения;
- заполнение форм и документов в режиме online или автономно с сохранением копий документов, а также внесенной в них информации;
- использование файла совместно с другими пользователями, которые могут просмотреть документ и добавить комментарии, используя интуитивно понятные рабочие инструменты, такие как электронные стикеры, печати, маркеры и отгиски;
- присоединение файлов и медиаприложений;
- проверка подлинности документа при помощи цифровых подписей с использованием стандартной инфраструктуры открытых ключей (PKI): через внутренние решения PKI, либо с помощью услуг Entrust, VeriSign и др.;
- возможность передачи электронных документов по сети без обращения к почте или факсу.

## Передача информации с помощью штрихкодов

LiveCycle Barcoded Forms реализует функцию передачи информации с помощью штрихкодов. Если нет способа передать содержимое заполненной формы по электронным каналам связи, то приложение Acrobat позволяет представить данные в виде штрихкода, а затем распечатать и отправить посредством обычной почты или через курьера. Далее такой формуляр пропускают через сканер и результат загружают для расшифровки в LiveCycle Barcoded Forms.

### LiveCycle Barcoded Forms ES

С помощью Adobe LiveCycle Barcoded Forms организация может пользоваться как бумажными, так и электронными формами документов, объединенными в единую систему Adobe Intelligent Document Platform. Компании могут предоставлять формы, пригодные для заполнения в формате PDF, по электронной почте, в режиме online или на CD-носителях, а контрагенты имеют возможность заполнять эти формы в реальном времени или автономно, используя свободно распространяемую программу Adobe Reader. Заполненные формы могут предоставляться в электронном или бумажном виде.

Adobe LiveCycle Barcoded Forms включает:

- модуль авторинга: вспомогательная программа для Adobe Acrobat 7.0 Professional и Adobe LiveCycle Designer, которая позволяет добавлять к формам документов 2D-штрихкоды и обеспечивает реализацию их функционала;
- 2D Barcode Usage Right: Adobe LiveCycle Reader Extensions позволяет проектировать формы для использования штрихкодов, делая возможной их обработку с помощью независимых решений;
- Adobe Reader 7.0: обеспечивает кодирование информации в штрихкоды в режиме реального времени;
- декодер: лицензируемый компонент, анализирующий сканированные формы документов. Распознает и расшифровывает штрихкоды.

Adobe LiveCycle Barcoded Forms поддерживается большинством стандартных сканирующих устройств, включая ручные и стационарные сканеры, считывающие формат 2D-штрихкодов.

## Опциональные компоненты LiveCycle ES

### LiveCycle Process Management ES

Разработка и моделирование процессов с помощью LiveCycle Workbench ES.

- Интеграция процессов в бизнес-системы.
- Максимально удобная для пользователей работа с интеллектуальными документами и Интернет-приложениями.
- Управление сложными бизнес-процессами с помощью интуитивно понятного решения Adobe Flex.
- Оптимизация процессов с использованием надежных инструментов для мониторинга деловой активности.

### LiveCycle Rights Management ES

Управление правами доступа к конфиденциальным документам.

- Надежный доступ к конфиденциальной информации, необходимой для вашего бизнеса.
- Контроль доступа к документам.
- Защита конфиденциальной информации, активное обнаружение потенциальных утечек.
- Интеграция централизованных, автоматизированных и рентабельных внутренних систем комплексного управления.

### LiveCycle Digital Signatures ES

Автоматизация проверки цифровых подписей в документах PDF.

- Публикация «сертифицированных» документов, подтверждающих подлинность и целостность источника информации.
- Контроль изменений, которые производятся в документах при их прохождении через процесс сертификации подписи.
- Цифровая подпись документов при их архивировании.
- Автоматическая цифровая подпись для проверки документов PDF.
- Способ осуществления инвестиций в инфраструктуру открытых ключей (PKI).

### LiveCycle Output ES

Создание персонализированных документов в электронном виде или для печати.

- Улучшение обслуживания клиентов и уменьшение времени отклика при автоматизированном и персонализированном создании документа.
- Создание пакетов документов на заказ на базе новых или существующих PDF-файлов.

- Поддержка архивирования документов с открытыми стандартами PDF/A или конвертация PDF в TIFF.
- Снижение стоимости разработки документов, технического обслуживания и поддержки с помощью регулирования среды LiveCycle и коммуникации разработчиков.
- Генерация документов на различных языках.

### LiveCycle PDF Generator ES

Автоматизация создания Adobe PDF-файлов.

- Конвертация исходных файлов и применение отраслевых стандартных форматов к документам Adobe PDF.
- Обеспечение соответствия производства требованиям организации и корпоративному регламенту.
- Защита конфиденциальности и аутентичности важнейших деловых документов.
- Централизованная корректировка и контроль работы производства для обеспечения последовательной доставки и оптимизации производительности.

### LiveCycle ES Connectors for ECM

Распространение и возврат информации через действующий сервер и наследование систем.

## Автоматизация сопровождения настольных компьютеров

CA Desktop Management Suite автоматизирует процессы, которые обеспечивают вычислительные потребности конечных пользователей организации, помогая организовать своевременное развертывание критических программных ресурсов и исправлений безопасности. Устраняя географические и организационные барьеры, CA Desktop Management Suite значительно сокращает трудоемкость и продолжительность операций по развертыванию программных продуктов, обслуживанию и отслеживанию аппаратного обеспечения, инвентаризации ПО, настройке компьютеров, защите данных и сопровождению удаленных систем.

### CA Desktop Management Suite r11

Управление настольной составляющей корпоративных ИТ-систем становится все сложнее, они все меньше соответствуют запросам бизнеса. Что приводит к тому, что ИТ-система предприятия превращается из генератора прибыли в центр затрат. Чтобы не допустить подобного развития событий, необходимо сформулировать и реализовать стратегию управления настольными компьютерами, предусматривающую автоматизацию максимального возможного числа типовых процессов сопровождения и обслуживания корпоративных ПК.

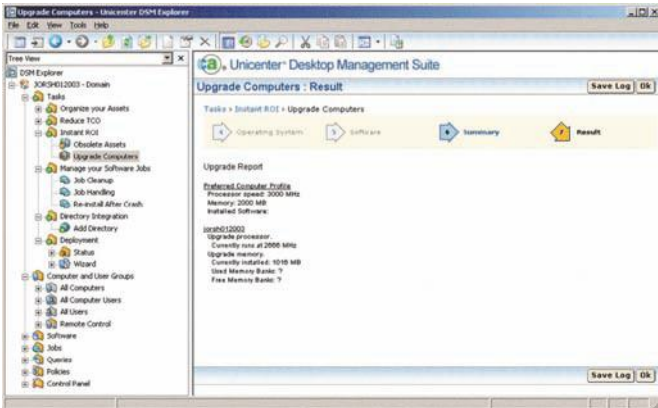

### Эффективное управление корпоративными ПК

Правильная стратегия предусматривает управление корпоративными ИТ-активами на всем протяжении их жизненного цикла. Эффективная стратегия — это непрерывный поиск активов, мониторинг изменений, развертывание программных продуктов и исправлений, поддержка пользователей в удаленном режиме, защита данных и анализ соответствия ИТ-ресурсов требованиям бизнеса.

CA Desktop Management Suite предлагает простую и понятную среду управления, позволяющую легко задействовать весь функционал системы для создания прозрачных технологических процессов обработки типовых событий для реализации эффективной стратегии. Кроме интуитивно понятного интерфейса CA Desktop Management Suite также предлагает обширный набор мастеров настройки, которые значительно облегчают задание политики и процедур. Встроенные учебники позволяют ИТ-администраторам самостоятельно освоить систему в удобном для себя темпе.

CA Desktop Management Suite предлагает упрощенный подход к организации инфраструктуры управления, что позволяет снизить планку требований в части обслуживания системы, а также упростить и ускорить реализацию стратегии управления настольными ПК. Вместо узкоспециализированных серверов управления решение CA использует набор стандартных серверов, исправность которых контролируется средствами компонента CA WorldView. На смену нескольким базам данных и клиентским компонентам пришли единая база данных на основе технологий open-source и унифицированный клиентский модуль (программный агент). Агентский модуль допускает развертывание в автоматическом режиме с использованием политик и может применяться для решения таких задач, как поиск активов, развертывание ПО и удаленное управление ПК при оказании технической поддержки.

Обнаружение корпоративных активов. CA Desktop Management Suite оптимизирован для эффективной работы в сети и предлагает исчерпывающий функционал для управления ИТ-активами в бизнес-среде, включая автоматическое обнаружение активов, инвентаризацию программного и аппаратного обеспечения, управление конфигурациями, мониторинг использования ПО, управление лицензиями и подготовку отчетов.

Инвентаризация программного обеспечения. CA Desktop Management Suite выполняет поиск, классификацию и инвентаризацию сетевых компонентов: маршрутизаторов, хабов, точек беспроводного доступа, сетевых принтеров и устройств хранения. CA Desktop Management Suite позволяет отследить, кто использует то или иное ПО, когда и с какой интенсивностью, что может быть полезно при управлении лицензиями. Контроль может выполняться на уровне как отдельных приложений, так и программных пакетов, компоненты которых регулируются одной и той же лицензией.

Распространение ПО. CA Desktop Management Suite автоматизирует процессы развертывания и миграции ПО в гетерогенных средах, позволяя охватить настольные и портативные компьютеры, сервера и КПК. Решение обеспечивает централизованное управление процессами установки, восстановления, настройки установочных параметров и деинсталляции ПО. Отбор компьютеров для выполнения назначенных операций может выполняться как на индивидуальной основе, так и по принципу принадлежности к заданной группе или домену. Контроль выполнения операций производится в реальном времени, кроме того поддерживаются методы распространения ПО на компакт-дисках с регистрацией факта установки в центральной базе данных.

Управление операционными системами. Входящий в состав CA Desktop Management Suite модуль OS Installation Management использует функциональность PXE и позволяет оперативно выполнить установку и настройку операционной системы с нуля, а также загрузить на компьютер заданный пакет приложений. Кроме того, он поддерживает чтение, управление и развертывание системных образов, подготовленных с помощью Symantec Ghost или PowerQuest DeployCenter.

Поддержка удаленных пользователей. Резервное копирование в CA Desktop and Server Management Suite оптимизировано для работы на медленных каналах связи. Система контролирует изменения в файлах на уровне отдельных байтов или блоков, а также выполняет сжатие данных, что позволяет свести объем копируемой информации к минимуму и дает возможность надежно защитить данные, хранящиеся на портативных и удаленных компьютерах.

Надежное резервное копирование и восстановление данных. CA Desktop Management Suite поддерживает обработку открытых файлов, уменьшает время подготовки резервной копии за счет оптимизации поиска изменений, а также сокращает продолжительность окна резервного копирования и отнимает минимум системных ресурсов. CA Desktop Management Suite предлагает несколько вариантов обработки удаленных данных (хранение в течение заданного времени, бессрочное хранение или немедленное уничтожение), что упрощает реализацию корпоративных политик хранения информации.

**Функциональные возможности**

- Поддержка 64-битных ОС Windows, включая Windows XP, 2003, Vista 64-бит,
- Полноэкранный, масштабируемый и оконный режимы просмотра.
- Системы голосового и текстового общения.
- Поддержка нескольких мониторов и высокого разрешения экрана.
- Встроенный сканер серверов.
- Поддержка нескольких соединений.
- Передача файлов.
- Удаленное выключение компьютера и режим Telnet.

**Преимущества использования Radmin в корпоративной сети**

- Оптимизация работу системного администратора.
- Обеспечение удаленного доступа к корпоративным ресурсам.
- Организация работы из дома или удаленного офиса.
- Общаться с удаленным пользователем.

**Система безопасности**

- Защита всех передаваемых данных.
- Индивидуальные права доступа для каждого пользователя.
- Поддержка NTLMv2/Kerberos и Active Directory.
- Защита паролем серверной части.
- Таблица IP-фильтрации.
- Процедуры самотестирования, защищающие программный код от изменений.

# Комплексное решение для администрирования сетей

Radmin — одна из лучших программ удаленного администрирования для платформы Windows. Вы можете работать на удаленном компьютере — просматривать экран, использовать его мышь и клавиатуру — так же, как если бы вы находились непосредственно перед ним. Radmin 3.1 полностью поддерживает Windows Vista™ и 64-битные версии Windows.

**Famatech Radmin 3.1**

**Безопасность.** При разработке Radmin системе безопасности уделялось особое внимание — для Radmin 3.1 была разработана новая система безопасности, которая предотвращает несанкционированный доступ к удаленным компьютерам и предотвращает перехват передаваемых данных.

**Скорость работы.** Тестовое сравнение с аналогичными программами показало, что по скорости работы Radmin значительно превосходит продукцию других производителей. Новейшая технология DirectScreenTransfer™ обеспечивает высокую скорость передачи данных с минимальной загрузкой процессора и канала связи. В локальной сети скорость обновления экрана составляет 100 кадров в секунду, при модемном соединении — от 5–10 кадров в секунду. Для комфортной работы с офисными приложениями через Radmin достаточно даже обычного модемного соединения.

**Коммуникационные возможности.** Radmin 3.1 включает в себя полнофункциональные системы голосового и текстового общения, предоставляющие широкий выбор средств общения: от простого обмена сообщениями до организации виртуальных конференций и модерлируемых дискуссий.

Наименование	Код Softline International	Цена, руб
Radmin 3.1 Стандартная лицензия (на 1 компьютер)	11-7-FAMATECH-SL	1250
Radmin 3.1 Пакет из 50 лицензий (на 50 компьютеров)	11-8-FAMATECH-SL	38000

**NOVOSOFT**

## Handy Backup - семейство программных продуктов для автоматической защиты данных.

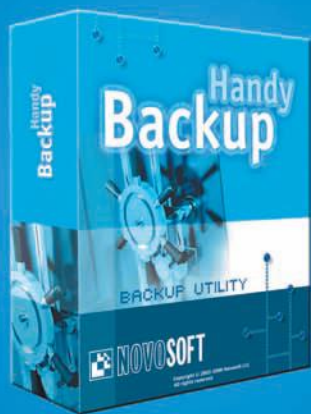

Windows 2000/ME/XP/2003/Vista

**Простота.  
Надежность.  
Эффективность.**

**Handy Backup Standard**

Простая в использовании программа резервного копирования защитит личные данные и важную бизнес-информацию. Она легко сделает резервную копию файлов, папок, реестра Windows, баз 1С, веб-сайтов, архивацию настроек и файлов Outlook, The Bat!, бэкап интернет почты прямо с почтового сервера (mail.ru и др.). Резервное копирование выполняется на DVD, CD, HD DVD, Blu-Ray, HDD, USB, локальные и удаленные серверы. Для экономии места предусмотрено ZIP-сжатие. Копирование и синхронизация могут выполняться автоматически по расписанию.

**Handy Backup Professional**

Идеальное решение для бизнеса, где высоки требования к безопасности информации. Создание образа жесткого диска позволит вернуть систему в исходное состояние за считанные минуты без переустановки Windows, программ и драйверов. Для безопасной передачи данных по сети имеется возможность многоуровневого шифрования и использования SFTP-протокола. Бэкап выполняется на FTP/SFTP серверы, Blu-ray, DVD DL, HD DVD-диски. Запуск в режиме сервиса Windows делает процесс архивирования эффективным и незаметным для пользователя.

**Handy Backup Server**

Предназначен для резервного копирования и синхронизации данных на сервере и на рабочих станциях в корпоративных Windows-сетях. Управление процессом бэкапа выполняется на сервере, не мешая работе пользователей. Восстановление всей системы из образа диска исключает простои в работе компании. Автоматизация процессов с помощью Handy Backup уменьшит стоимость резервирования и синхронизации данных, увеличит эффективность этих операций, сводя к минимуму вероятность ошибки и возможную потерю данных.



# Многоядерная защита электронной почты от новых видов угроз



## Microsoft Forefront Security для Exchange Server

Microsoft Forefront Security для Exchange Server — один из продуктов семейства Forefront Security, прежде известный как Antigen для Exchange и заслуживший отличную репутацию. Microsoft Forefront Security для Exchange Server поставляется с несколькими интегрированными антивирусными ядрами, обеспечивающими всестороннюю многоуровневую защиту серверов Exchange, позволяя оптимизировать производительность серверов и упростить управление безопасностью.

### Расширенная защита

- **Многоядерное сканирование, отсутствие единичных отказов.** Microsoft Forefront Security для Exchange Server автоматически использует до 5 антивирусных ядер, а также различные комбинации для транспортных серверов (пограничных и концентраторов) и серверов хранилищ (почтовых ящиков и общих папок). Даже если одно из ядер отключилось или не зафиксировало угрозу, остальные ядра продолжают сканирование, исключая единичные отказы. Продукт поставляется с ядрами компаний Ahnlab, Authentium, CA, «Лаборатория Касперского», Microsoft, Norman Data Defense, Sophos и VirusBuster.
- **Передовая защита от нежелательных сообщений.** В состав Forefront Security для Exchange Server входят передовые службы защиты от нежелательных сообщений в среде Exchange 2007, в том числе служба Microsoft IP Reputation Service, фильтры IMF для проверки содержимого и файлы сигнатур нежелательных сообщений. Эти средства защиты включаются во время установки и автоматически обновляются несколько раз в день.
- **Многоуровневая защита.** Сканирование осуществляется в различных точках контроля: если произойдет сбой сканирования на пограничном транспортном сервере, почта будет продолжать сканироваться на сервере-концентраторе. Такая многоуровневая защита крайне важна для останова вредоносных атак до того, как они скажутся на производительности сети или пользователя.
- **Защита от новых и скрытых угроз.** Forefront Security для Exchange Server блокирует вредоносный код на основе анализа поведения с помощью встроенной эвристической технологии и настраивает правила фильтрации для исключения типов файлов, которые могут содержать вирусы, например EXE (файлы распознаются даже в том случае, если их расширение было изменено), а также может распаковывать и выборочно повторно упаковывать (после удаления инфицированного или нежелательного объекта) сжатые почтовые вложения, например ZIP-файлы.
- **Объединение знаний и опыта различных поставщиков ПО,** которые постоянно работают над средствами защиты от новейших угроз, позволяет гораздо эффективнее противодействовать новым атакам, а функция автоматического обновления гарантирует, что любое действенное решение будет загружено сразу после его появления.

### Оптимизированная производительность

- **Параметры оптимизации.** Повышение производительности сервера и увеличение скорости обработки почты достигается за счет выполнения сканирования в оперативной памяти (во избежание буферизации данных на диске) и использования нескольких потоков сканирования (для одновременной обработки большого числа почтовых сообщений). Средства управления динамически определяют количество антивирусных ядер, необходимых для выполнения конкретного задания сканирования, позволяя поддерживать баланс между производительностью сервера и уровнем безопасности.
- **Более эффективное сканирование на транспортном уровне и в хранилище.** При первом сканировании на пограничном транспортном сервере или сервере-концентраторе Exchange 2007 Forefront Security для Exchange Server присоединяет к каждому сообщению электронной почты заголовок с меткой вирусной безопасности. Далее почта доставляется без дополнительного сканирования, что снижает нагрузку при ее обработке сервером-концентратором или сервером хранилища почтовых ящиков. Кроме того, можно избежать повторного сканирования почты недельной или месячной давности, ограничив временной диапазон фонового сканирования только теми сообщениями, вероятность инфицирования которых наиболее высока: например, полученными в последние несколько дней.

### Удобная работа с почтой

- **Непрерывная передача почты во время обновлений** позволяет поддерживать сигнатуры антивирусных ядер в актуальном состоянии без создания очередей и прекращения доставки почты. Forefront Security для Exchange Server — многоядерное решение, поэтому, даже если одно ядро отключается для обновлений, другие все равно продолжают проверять почту.
- **Эффективная поддержка почтовых кластеров** позволяет защитить почту при сбое сервера или переключении потока почты на другой узел. Forefront Security для Exchange Server обеспечивает передачу актуальной информации о конфигурации и последних сигнатур как на активный, так и на пассивный узел. Поддерживаются и конфигурации кластеров непрерывной репликации Exchange 2007.

### Упрощенное управление

- **Централизованный веб-контроль.** Консоль управления Microsoft Forefront Server Security позволяет без труда управлять сервером в удаленном режиме, создавать расширенные отчеты и получать оповещения при возникновении проблем в любой точке системы. С помощью этой консоли можно централизованно настраивать, развертывать и обновлять все продукты для обеспечения серверной безопасности, входящие в семейство Forefront.
- **Непрерывное автоматическое обновление антивирусных ядер** (без участия IT-специалистов). Корпорация Microsoft непрерывно отслеживает появление новых сигнатур и обновлений для антивирусных ядер. За несколько минут эти обновления тестируются на базе данных вирусов, утверждаются и становятся доступны для автоматической загрузки с использованием средств Forefront Security для Exchange Server или консоли управления Forefront Server Security.
- **Защита миграции.** В процессе перехода на Exchange 2007 осуществляется защита всей среды обмена сообщениями. Клиенты, купившие Forefront Security для Exchange Server для защиты серверов Exchange 2007, также получают лицензию на использование Microsoft Antigen для Exchange, Microsoft Antigen для SMTP Gateways и Antigen Spam Manager для защиты сред Microsoft Exchange Server 2003 и Microsoft Exchange Server 2000.
- **Локализация на 11 языках** — английский, немецкий, французский, японский, итальянский, испанский, корейский, китайский (традиционное и упрощенное письмо), португальский и русский.
- **Интегрированный мониторинг.** Мониторинг работоспособности сред Forefront Security для Exchange Server выполняется в рамках корпоративного управления операциями, осуществляемого с помощью пакета управления для MOM.

Дополнительные сведения о Microsoft Forefront Security для Exchange Server:  
<http://www.microsoft.com/forefront>

Ваши способности. Наше вдохновение.

Microsoft®

## отразить вторжение инопланетян. просто.



**1. Соберите армию, вызовите флот и позвоните на канал Discovery.** Они всё знают. Они могут атаковать с воздуха и взять ситуацию под контроль, но потом проблемы будут и у вас, и у них. На них работают лучшие ученые, они владеют последними разработками, созданными как раз для таких целей. Может, они вам и помогут.

### 2. Украдите ключи от их корабля.

Звучит безумно, но должно сработать. Когда они поймут, что застряли здесь, возможно, решат расслабиться и отдохнуть от завоеваний.

### 3. Чихайте на них.

Иммунная система пришельцев отличается от нашей. Значит, даже обычный насморк может стать для них смертельным. Чихайте и кашляйте в их сторону, плюйтесь во время разговора – даже если с иммунитетом у них все в порядке, они могут обидеться на грубость и улететь.



### 4. Попробуйте договориться. (Или не пробуйте.)

Может, они и не пришли к нам с миром, но все-таки это высокоразвитые существа. Представьте, что они ваши клиенты, и продайте им идею, что человечество нужно беречь. Покажите презентацию на 50 слайдов, а затем заключите сделку. Или просто хватайте их за ноги и раскручивайте, пока не закружится голова.



### 5. Заморочьте им голову, а потом – бегите.

Пришельцы не знают, кто тут главный. Скажите им, что на Земле правят белки, а люди – их покорные рабы. И пока они будут вести переговоры с белками, убегайте и прячьтесь.



## отразить атаку хакеров. проще простого.

### 1. Внедрите Microsoft Forefront.

Защищать вашу систему станет еще проще. Новое семейство продуктов информационной безопасности, включающее защиту периметра, клиентов и серверов (например, Forefront Security for Exchange Server), просто интегрировать и использовать. Forefront поможет предупредить все угрозы безопасности проще, чем когда-либо. Чтобы узнать, как Forefront помог защитить систему международного аэропорта Вены, посетите [www.prosheprostogo.ru](http://www.prosheprostogo.ru)

Microsoft®  
**Forefront™**



Менеджеры по продажам: Анна Муравьева (Anna@softline.ru), Ярослав Никольский (Nikolski@softline.ru)  
Курсы в УЦ Softline: Задать вопросы и записаться на курсы вы можете по эл. адресу educ@softline.ru или телефону +7 (495) 221-10-70  
Техническая поддержка: В базовом варианте включена в стоимость.  
Для заключения договора на расширенный вариант обращайтесь к Игорю Корману (igork@softline.ru) по телефону +7 (495) 232-52-14

## Надежный страж электронных границ

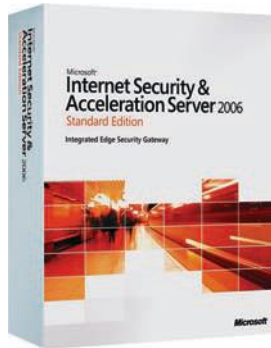

Microsoft Internet Security and Acceleration (ISA) Server 2006 представляет собой межсетевой экран с интегрированными сервисами, который позволяет защитить IT-среду от угроз, поступающих через Интернет, одновременно обеспечивая пользователям быстрый и безопасный удаленный доступ к приложениям и данным. ISA Server 2006 гарантирует надежную защиту сети предприятия и повышает ее производительность, обеспечивая максимальную отдачу от инвестиций в технологии.

### Microsoft ISA Server 2006

#### Безопасная публикация приложений

ISA Server 2006 дает возможность организациям открывать безопасный доступ к своим серверам Exchange, SharePoint и другим серверам web-приложений для удаленных пользователей. Благодаря предварительной проверке подлинности перед получением доступа к любому из опубликованных серверов, непрерывной проверке даже зашифрованного трафика на уровне приложений и поддержке средств автоматической публикации ISA Server 2006 упрощает обеспечение безопасности опубликованных корпоративных приложений.

#### Подключение и обеспечение безопасности филиалов

Организации могут использовать ISA Server 2006 в качестве шлюза филиалов для подключения и обеспечения безопасности своих филиалов и эффективного использования корпоративной сети. Благодаря сжатию HTTP — кэшированию содержимого, включая обновления ПО и возможности VPN-подключений между узлами, интегрированными с фильтрацией уровня приложений, — ISA Server 2006 упрощает безопасное расширение корпоративных сетей.

#### Защита среды от угроз, поступающих через Интернет

ISA Server 2006 позволяет организациям защитить корпоративную среду от внутренних и внешних угроз, поступающих через Интернет. Гибридная архитектура на основе прокси-сервера и межсетевого экрана, проверка содержимого, детализированные политики позволяют ISA Server 2006 значительно упростить защиту сети.

Функция	Standard Edition	Enterprise Edition
<b>Масштабируемость</b>		
Сети	Без ограничений	Без ограничений. Добавлена возможность работы с корпоративными сетями
Вертикальная масштабируемость	До 4 процессоров, 2 Гб оперативной памяти	Без ограничений (на операционную систему)
Горизонтальная масштабируемость	Один сервер	До 32 узлов с помощью программы балансировки нагрузки сети (NLB)
Кэширование	Одно серверное хранилище	Без ограничений (через протокол маршрутизации кэширования [CARP])
<b>Доступность</b>		
Поддержка Windows Network Load Balancing (NLB)	Не поддерживается	Интегрированная
<b>Управляемость</b>		
Политики	Локальная	Политики массива и корпоративные политики, использующие режим Active Directory Application Mode (ADAM)
Филиал	Экспорт и импорт политики вручную	Корпоративные политики и политики уровня массива
Мониторинг/предупреждения	Консоль мониторинга одного сервера. Пакет управления Microsoft Operations Manager (MOM) Management Pack	Консоль мониторинга нескольких серверов. Пакет управления MOM Management Pack
Несколько сетей	Шаблоны	Шаблоны

Наименование	Код Softline	Цена, руб.
ISA Server Standard Edition 2006 Russian 1 processor License	E84-00954	50 302
ISA Server Standard Edition 2006 1 processor License	E84-01229	52 817
ISA Server Enterprise Edition 2006 Russian OLP NL 1 Proc	F89-01245	165 603

### Безопасный удаленный доступ к серверам Microsoft

- Мастер публикации Outlook Web Access позволяет настроить удаленный доступ к серверу Exchange по безопасным каналам SSL из основных виртуальных частных сетей, поддерживающих SSL.
- Новый мастер публикации SharePoint Server публикует несколько узлов служб Windows SharePoint Services одновременно и обеспечивает автоматическое преобразование ссылок.
- Поддержка набора возможностей Exchange 2007 встроена в ISA Server 2006.

### Виртуальные частные сети

- Мастер подключения виртуальной частной сети филиала автоматически настраивает VPN-подключение между узлами в разных офисах.

### Управление

- Имеются новые мастера настройки для публикации Windows SharePoint Services, Exchange и обычных web-узлов, а также мастер подключения филиалов по VPN для настройки подключения VPN типа «узел-узел».
- Выпуски ISA Server 2006 Standard Edition и Enterprise Edition теперь доступны в составе предустановленных систем.
- Улучшена базовая архитектура для обеспечения большей эффективности распространения корпоративной политики

### Возможности межсетевого экрана

- В ISA Server 2006 включен новый набор мастеров создания правил, которые существенно облегчают создание политик доступа.
- Устойчивость к Flood-атакам предотвращает состояние недоступности и неуправляемости сервера.

### Проверка подлинности

- Пользователи могут пройти проверку подлинности с использованием встроенных в Windows механизмов LDAP, RADIUS или RSA SecurID.
- Единый вход в систему дает возможность пользователям получать доступ к группе опубликованных web-узлов без необходимости проверки подлинности на каждом узле.
- Теперь доступна проверка подлинности на основе форм для всех опубликованных web-узлов, а не только для Outlook Web Access.
- Проверка подлинности LDAP дает возможность ISA Server 2006 проходить проверку подлинности Active Directory, не являясь членом домена.

### Публикация сервера

- В состав ISA Server 2006 входит средство преобразования ссылок, с помощью которого можно создать словарь определений внутренних имен компьютеров, сопоставив с их общедоступными именами. ISA Server 2006 производит автоматическое преобразование ссылок во время публикации.

### Быстродействие

- ISA Server 2006 обеспечивает механизм кэширования данных, полученных с помощью BITS.
- ISA Server 2006 автоматически распределяет поток запросов, поступающий от удаленного пользователя, в массиве опубликованных серверов.
- Сжатие HTTP сокращает размер файла благодаря применению алгоритмов исключения лишних данных во время передачи HTTP-пакетов.

**ВУТЕ**  
РОССИЯ

[www.bytemag.ru](http://www.bytemag.ru)

# Неизменный источник информации для ИТ-профессионалов

Технологии  
Программы  
Безопасность  
Обзоры



## Антивирусное ПО следующего поколения



Symantec Endpoint Protection – это единый агент, включающий в себя Symantec AntiVirus и усовершенствованное средство предотвращения угроз, обеспечивая непревзойденную защиту переносных и настольных компьютеров, а также серверов от вредоносных программ. Кроме того, обеспечивается защита даже от наиболее сложных, неуловимых для традиционных средств безопасности атак, таких как руткит, эксплойт «нулевого дня» и изменяющиеся программы-шпионы.

### Symantec Endpoint Protection

Symantec Endpoint Protection предоставляет не только передовую в отрасли антивирусную защиту, но также основанную на сигнатурах защиту от программ-шпионов. Это решение также обеспечивает предотвращение угроз, что позволяет защитить конечные точки от целенаправленных и неизвестных атак. Оно включает готовые активные технологии, которые автоматически анализируют поведение приложений и сетевых подключений для обнаружения и блокировки подозрительных действий, а также возможности администрирования, позволяющие запретить определенные действия устройств и приложений, которые считаются крайне опасными для организации. Определенные действия можно заблокировать даже исходя из местонахождения пользователя.

Благодаря этому многоуровневому подходу значительно снижаются риски и повышается защита ваших бизнес-активов. Этот комплексный продукт предоставляет все необходимые возможности, включая возможность выбора нужных компонентов. Конечные точки защищены независимо от источника атаки: злонамеренный сотрудник или внешний источник.

Symantec Endpoint Protection повышает уровень защиты и помогает снизить общую стоимость владения за счет уменьшения административных расходов, а также расходов, связанных с управлением несколькими продуктами защиты конечных точек. Это решение включает единого агента, администрирование которым осуществляется посредством единой консоли управления. Это упрощает управление безопасностью конечных точек и обеспечивает эффективность эксплуатации, например единые обновления программного обеспечения и политик, унифицированное и централизованное создание отчетов, а также единая программа лицензирования и обслуживания.

Решение Symantec Endpoint Protection обеспечивает простоту реализации и развертывания. Компания Symantec предоставляет консультации, техническую информацию и поддержку, которые помогают организациям осуществлять переход, развертывание и управление. Это позволяет извлекать максимальную выгоду из инвестиций. Для организаций, которым необходимо привлекать сторонних исполнителей для контроля безопасности и управления, компания Symantec также предоставляет службу Managed Security Services, обеспечивающую защиту в режиме реального времени.

#### Основные особенности

- **Защита от вирусов и программ-шпионов** – обеспечение непревзойденной, лучшей защиты от вредоносных программ, включая ведущую защиту от вирусов, улучшенную защиту от программ-шпионов, защиту от новых угроз типа руткит, использование меньшего объема памяти и новые динамические настройки производительности для поддержания эффективности пользователей.
- **Защита от сетевых угроз** – предоставляет модуль брандмауэра на основе правил, а также модуль Generic Exploit Blocking (GEB), который блокирует вредоносные программы до их попадания в систему.
- **Превентивная защита от угроз** – обеспечение защиты от неизвестных угроз (т.е. угроз типа эксплойт «нулевого дня»). Включает модуль превентивного поиска угроз Proactive Threat Scan, который не основывается на сигнатурах.
- **Единый агент и единая консоль управления** – обеспечивает управление защитой от вирусов и программ-шпионов, брандмауэром настольного компьютера, технологиями IPS, устройствами и доступом к сети (при приобретении лицензии Symantec Network Access Control) на едином агенте. При этом все управление осуществляется с единой консоли.

#### Защищенность

- Комплексная защита – интеграция лучших технологий для предотвращения угроз безопасности даже от самых удаленных новых и неизвестных злоумышленников до их проникновения в сеть.
- Превентивная защита – в новом модуле превентивного поиска угроз Proactive Threat Scan используется уникальная технология Symantec для оценки правильных и неправильных действий неизвестных приложений, которая улучшает обнаружение и уменьшает число ошибочных идентификаций без необходимости создания конфигураций на основе правил.
- Лучшее в отрасли выявление угроз – механизмы защиты компании Symantec развивают передовую в отрасли сеть Global Intelligence Network для обеспечения беспрецедентной возможности просмотра всех Интернет-угроз. Благодаря такому выявлению создается защита, ведущая к действиям, и достигается уверенность в сдерживании меняющихся угроз.

#### Простота

- Единый агент, единая консоль объединяет весь спектр технологий безопасности в единого агента и консоль централизованного управления с интуитивным пользовательским интерфейсом, а также средством создания графических отчетов с web-интерфейсом. Эти компоненты позволяют установить и усилить политики безопасности на предприятии, чтобы обеспечить защиту важных активов. С их помощью упрощается управление, понижается использование ресурсов системы, а при добавлении поддержки Symantec Network Access Control не требуются дополнительные агенты.
- Простота развертывания – поскольку требуется только один агент и одна консоль управления, а работа осуществляется с существующими инвестициями организации в IT и безопасность, решение Symantec Endpoint Protection обеспечивает простоту реализации и развертывания. Для организаций, которым необходимо привлекать сторонних исполнителей для контроля безопасности и управления, компания Symantec предоставляет службу Managed Security Services, обеспечивающую защиту в режиме реального времени.

#### Безупречность

- Простота установки, настройки и управления – решение Symantec Endpoint Protection упрощает включение/отключение и настройку необходимых технологий в соответствии с вашей средой.
- Поддержка Symantec Network Access Control – каждая конечная точка получает поддержку Symantec Network Access Control, что устраняет необходимость развертывания дополнительного программного обеспечения агента конечных точек для контроля доступа к сети.
- Повышение эффективности существующих технологий безопасности и IT-инвестиций – возможность работы с другими ведущими поставщиками антивирусного ПО, брандмауэров, технологий IPS и инфраструктур контроля доступа к сети. Кроме того, предоставляет возможность работы с ведущими средствами разработки программного обеспечения, средствами управления исправлениями и информацией о безопасности.

## Установи и забудь о вирусах и шпионах

### Антифишинг

**Защищает от онлайн-мошенников.** Определенные электронные письма разработаны для того, чтобы обмануть вас и получить конфиденциальные банковские данные. Подобные письма якобы приходят от вашего банка. Попадание в такую ловушку может дорого вам стоить: вы предоставляете фишерам полный доступ к вашим счетам. Panda Antivirus 2008 способен идентифицировать эти обманные письма и предупредить опасность кражи конфиденциальной информации.

Работайте с онлайн-банками и магазинами и будьте спокойны за вашу безопасность!

### Защита от опасных web-сайтов

**Предотвращает доступ к сайтам, скрывающим угрозы.** Многие инфекции попадают на компьютер при просмотре определенных web-страниц. Panda Antivirus 2008 распознает опасные страницы и предупреждает их открытие и последующее заражение.

Бродите по Интернету в безопасности!

### Антируткит

**Обнаруживает угрозы, которые пытаются спрятаться на вашем ПК.** Руткиты могут использоваться для сокрытия угроз и предотвращения их обнаружения со стороны антивируса. Усиленная система защиты Panda Antivirus 2008 способна обнаруживать угрозы, которые используют подобную технологию.

Защитите себя от скрытых угроз!

### Лицензирование:

- домашняя лицензия (право установки на 3 ПК);
- корпоративные лицензии.

Новый Panda Antivirus 2008 — это самая простая в использовании защита для вашего ПК. Достаточно установить его и забыть о вирусах, шпионах и онлайн-мошенниках. Вы можете совершенно спокойно пользоваться чатом, отправлять друзьям фото и видео, читать любимые блоги или просто посещать сайты и скачивать нужные файлы. Продукт настолько легок, что вы даже не заметите его.

### Panda Antivirus 2008

#### Антивирус последнего поколения

**Автоматически обнаруживает и уничтожает все типы вирусов.** Если на вашем жестком диске пропала информация или вы имеете проблемы с загрузкой компьютера, или не открываются некоторые файлы, то вы можете быть уверены, что столкнулись с компьютерным вирусом. Вы можете заразиться в результате просмотра web-сайтов, скачивания файлов или открытия вложенных в электронное письмо документов. Существует также опасность со стороны червей или троянцев, которые в настоящее время используют новые скрытые техники для преодоления антивирусов.

С новым Panda Antivirus 2008 вы можете использовать Интернет и скачивать/отправлять файлы, будучи полностью защищенным от всех типов вирусов, червей и троянцев.

Забудьте об инфекциях!

#### Мощный антишпион

**Защищает ваш ПК от шпионов.** Компьютер стал медленнее работать, появляются раздражающая и надоедливая реклама во всплывающих окнах, внезапно изменились системные установки... это лишь некоторые признаки наличия шпионов на компьютере. Но реальная опасность заключается в том, что эти угрозы могут выкрасть информацию о вашей интернет-активности и затем использовать ее без вашего разрешения.

Panda Antivirus 2008 автоматически обнаруживает и полностью удаляет шпионы и другие надоедающие программы. Защитите свою приватность!



## Глобальная защита вашей цифровой жизни

«Мы предлагаем пользователям наиболее удобную защиту. Мы по максимуму автоматизировали процесс принятия решений. Поэтому нашим клиентам не будут надоедать постоянно всплывающие окна, и им не понадобится глубоко знать все технологии для установки и управления нашими решениями», - говорит директор отдела потребительских решений Panda Security.

Также в решение Panda Internet Security 2008 включена функция блокирования вредоносных web-страниц, предназначенных для онлайн-мошенничества и загрузки вредоносного ПО.

Panda Internet Security 2008 включает специальные улучшения, такие как функция локального создания резервных копий, позволяющая пользователям создавать резервные копии файлов на отдельных устройствах. Для управления этой функцией используется простая консоль, позволяющая пользователям выбрать тип документов, подлежащих копированию, и частоту создания копий. Также решение содержит функцию TuneUp, предназначенную для оптимизации производительности системы за счет удаления cookie и временных файлов, дефрагментации диска и т.д.

«Эти улучшения стали результатом потребности пользователей в профессиональных решениях с простым управлением», - комментируют в Panda Security.

Panda Security предлагает своим клиентам круглосуточную техподдержку на родном для них языке.

Объединенное решение безопасности от Panda Security, обладает увеличенной мощностью обнаружения и дезинфекции благодаря тому, что его работа теперь основана на новой модели безопасности — MEGADETECTION, позволяющей обнаруживать и уничтожать более миллиона угроз.

### Panda Internet Security 2008

Модель MEGADETECTION основана на 5 основных принципах:

- постоянная защита благодаря ежедневным автоматическим обновлениям;
- превентивная защита с помощью технологии TruPrevent (поведенческий анализ);
- глубокое онлайн-сканирование с помощью Panda TotalScan Pro для обнаружения вредоносного кода, способного миновать традиционные антивирусные решения;
- принцип коллективного разума, новая модель безопасности.

Новые розничные решения 2008 года от Panda Security, в т.ч. Panda Internet Security 2008 содержат ряд улучшений. Кроме расширенного сигнатурного файла, продукты Panda снабжены более эффективным модулем поведенческого обнаружения, достигаемого благодаря интеллектуальной технологии TruPrevent. Кроме того, они снабжены новой технологией для обнаружения и уничтожения руткитов.

Panda Internet Security 2008 позволяет производить глубокое сканирование компьютеров с помощью TotalScan Pro. Это онлайновое приложение обнаруживает на ПК все виды активного и латентного вредоносного ПО за счет использования нового принципа «коллективного разума». Принцип основан на автоматической обработке больших объемов информации о программах и файлах через инфраструктуру, находящуюся под управлением PandaLabs и на взаимодействии с компьютерами пользователей в режиме реального времени. Сканирование и обнаружение вредоносных кодов производится на серверах Panda Security, а не на компьютере пользователя.



# Новая концепция корпоративной безопасности от «Лаборатории Касперского»



Решение Kaspersky Open Space Security — это новый подход к защите корпоративной сети, в котором безопасное рабочее пространство больше не ограничено стенами офиса, теперь оно охватывает и удаленных пользователей и сотрудников в командировке. Мы считаем, что свобода коммуникаций полностью совместима с надежной защитой от таких современных компьютерных угроз, как вирусы и другие вредоносные программы, хакерские атаки, шпионское программное обеспечение и спам.

## Kaspersky Open Space Security

Концепция Kaspersky Open Space Security предусматривает специальную политику для мобильных ПК, которая содержит правила работы решения за пределами офиса: источники обновлений, расписание проверок, режим работы персонального межсетевого экрана и пр. Все это гарантирует полноценную защиту мобильных ПК за пределами офиса.

Kaspersky Open Space Security поддерживает технологию Cisco NAC (Network Admission Control), которая обеспечивает дополнительную защиту внутренней корпоративной сети и позволяет выявить состояние антивирусной защиты вновь подключившегося компьютера (например, после возвращения пользователя с ноутбуком из поездки в офис). Решение должно предусматривать проверку параметров антивирусной защиты подключенного ноутбука и его безопасность для остальных участников сети. К доступу во внутреннюю сеть допускаются только компьютеры, удовлетворяющие определенным критериям безопасности (установленная и работающая антивирусная программа, актуальные антивирусные базы). Kaspersky Open Space Security сочетает способы сигнатурной защиты с самыми современными проактивными технологиями, которые позволяют вовремя идентифицировать неизвестные вредоносные программы, предупредить пользователя, предотвратить или отменить возможные вредоносные изменения.

Возможности Антивируса Касперского 6.0 позволяют обеспечить надежную защиту рабочих станций и файловых серверов. В арсенал Антивируса Касперского 6.0 входит широкий набор функций, предназначенных для обеспечения информационной безопасности. Антивирус Касперского 6.0 содержит технологии защиты от всех современных видов вредоносных программ и угроз, в том числе от руткит-технологий, шпионского и рекламного ПО. Антивирусное решение включает в себя гибкие возможности настройки сканирования файлов и проактивный модуль. Основанный на уникальных технологиях «Лаборатории Касперского» и построенный в соответствии с концепцией Kaspersky Open Space Security, продукт обеспечивает самую высокую в индустрии скорость реакции на новые киберугрозы, кратчайшее время выпуска экстренных обновлений в случае эпидемии и регулярные ежечасные обновления антивирусных баз.

В новом поколении антивирусных решений «Лаборатории Касперского» впервые применяется комплекс технологий ускорения антивирусной проверки, а также уникальная функция баланс загрузки системы во время работы антивируса. Кроме того, в Антивирус Касперского 6.0 для рабочих станций под управлением Windows добавлена защита от хакерских атак, а также компонент, позволяющий блокировать нежелательные рекламные изображения (баннеры), в том числе с помощью эвристического анализатора.

Антивирус Касперского 6.0 для Windows Workstations представляет собой комплексное решение для защиты рабочих станций под управлением Windows, включающее в себя собственно антивирусный компонент, эффективный и полнофункциональный сетевой экран, не уступающий отдельным решениям, и антиспамовый фильтр.

Наименование	Код Softline	Цена, руб.
Kaspersky WorkSpace Security Russian Edition. 10-14 User 1 year Base License	KL4851RAKFS	873,20
Kaspersky BusinessSpace Security Russian Edition. 10-14 User 1 year Base License	KL4853RAKFS	1 400,07
Kaspersky EnterpriseSpace Security Russian Edition. 10-14 User 1 year Base License	KL4857RAKFS	2 400,12

**Внимание!** Цена указана за одну лицензию.

### Ключевые преимущества

Kaspersky Open Space Security полностью отвечает современным требованиям к системам защиты корпоративных сетей:

- решения для защиты каждого узла сети;
- технологии защиты от всех типов интернет-угроз;
- поддержка всех распространенных ОС / платформ;
- высокая скорость реакции на новые угрозы;
- комплексное применение различных технологий защиты.

Kaspersky Open Space Security позволяет в полной мере использовать преимущества новых мобильных технологий, обеспечивая:

- полноценную защиту пользователей за пределами сети;
- проверку по возвращении в сеть / проверку «гостей».

Kaspersky Open Space Security — это уникальные технологии для распознавания самых последних уловок злоумышленников:

- защита от утечек информации;
- защита от руткитов;
- отмена вредоносных изменений;
- самозащита антивируса.

Kaspersky Open Space Security обеспечивает высокий уровень защиты сложных, распределенных сетей, не теряя удобства и управляемости:

- централизованное администрирование;
- удаленная установка, управление и лечение;
- поддержка самых современных технологий Microsoft, Intel, Cisco;
- эффективное использование сетевых ресурсов.

Технология iSwift получила возможность сетевого использования. Данная технология позволяет не сканировать файлы, полученные с компьютера или сервера, на котором уже установлен Антивирус Касперского версии 6.0. Это исключает повторные проверки объектов в рамках всей сети, значительно уменьшает время сканирования и существенно снижает задержку при передаче файлов.

Система администрирования Kaspersky Administration Kit обеспечивает удобство и легкость управления антивирусным решением. Приложение способно осуществлять централизованное управление защитой динамичной сети, насчитывающей десятки тысяч узлов, включая удаленных и мобильных пользователей.

### Наилучший результат

Решения Kaspersky Open Space Security полностью отвечают современным требованиям, предъявляемым к системе информационной безопасности корпоративной сети. Уникальные технологии Kaspersky Open Space Security способны распознавать новейшие уловки киберпреступников. Благодаря специально разработанному инструменту управления это гибкое и надежное security-решение может быть внедрено в корпоративные сети любого масштаба и любой сложности.

# НОВЫЙ ПОДХОД к целостной защите корпоративных сетей

Kaspersky®  
**Open Space**  
security



## Kaspersky® Open Space Security

Безопасное рабочее пространство больше не ограничено стенами офиса. Сотрудники в командировке и удаленные пользователи теперь тоже часть защищенного периметра сети.

- ◆ Инновационные технологии
- ◆ Защита от вредоносного ПО, хакерских атак и спама
- ◆ Решения для защиты всех типов сетевых узлов
- ◆ Мультиплатформенность
- ◆ Удаленное централизованное управление
- ◆ Масштабируемость

## Система предотвращения вторжений в сеть



Традиционные системы предотвращения вторжений (IPS – Intrusion Prevention Solution) представляют собой точечные решения, страдающие от ложных срабатываний, что приводит к потере многих рабочих часов на лишние процедуры администрирования. Многие решения на базе обычных ПК не выдерживают атак, и лишь некоторые предлагают контроль за многочисленными обновлениями систем безопасности.

Система McAfee IntruShield качественно выделяется среди прочих IPS, поэтому более 4 тысяч самых требовательных предприятий и сервис-провайдеров выбрали ее для защиты сетевого оборудования.

### McAfee IntruShield Network IPS

#### Высокая производительность и проверенная управляемость

Специализированные устройства IntruShield предлагают высокий уровень надежности и защищенности, мультигигабитную пропускную способность и лучшие в отрасли показатели по плотности размещения портов. Непревзойденный уровень качества и производительности позволили IntruShield, единственной из всех современных IPS-решений, получить сертификат Multi-Gigabit IPS от ассоциации NSS Group.

Простые и удобные устройства IntruShield позволяют запустить систему в работу за несколько минут, а затем эффективно управлять оборудованием и политиками безопасности с помощью централизованного web-интерфейса, предоставляя следующие возможности:

- встроенная поддержка проверки подлинности пользователей с использованием внешних БД, в т.ч. Radius, LDAP и TACACS;
- система управления IntruShield Security Management (ISM) обеспечивает постоянный контроль, автоматический обход отказов, возврат к состоянию до отказа и аварийное восстановление критически важных параметров конфигурации;
- модуль IntruShield Command Center (ICC) обеспечивает иерархическое управление для централизованного контроля просмотра, редактирования и распространения политик при поддержке крупных, территориально распределенных сетей;
- конфигурация повышенной доступности поддерживает прозрачное восстановление работы после отказов с сохранением состояний помогает избежать появления единой точки отказа.

#### Точное блокирование угроз в рамках всего предприятия

Защита от всех видов атак (известных и только что обнаруженных («zero-day»), DoS/DDoS, SYN Flood и криптоатак) и угроз (шпионские программы, уязвимости протокола VoIP, бот-сети, вредоносные программы, черви, троянцы и туннелирование в файлообменных сетях и IMS).

Повышенная точность блокирования атак за счет улучшенных методов обнаружения, включая проверку сигнатур, анализ аномалий в работе приложений и протоколов, определение алгоритмов удаленного исполнения команд и средств блокирования новых поколений атак DoS/DDoS.

Анализ более 100 протоколов с проверкой 3 тысяч высококачественных, многоатрибутных, многотриггерных сигнатур при контроле трафика с сохранением состояния пакетов (Stateful Traffic Inspection).

Превентивное блокирование сотен типов атак в типовой конфигурации за счет набора готовых политик безопасности (Recommended for Blocking).

Постоянные обновления информации об угрозах в режиме 24/7 от глобальной команды исследователей, работающих в лабораториях McAfee Avert Labs.

#### Удобная установка исправлений и четкое соблюдение политик безопасности

Использование IntruShield полностью избавляет системы и сети от рисков, связанных с периодом проверки, позволяя развертывать исправления по мере готовности и ввода в действие политик, отвечающих потребностям организации, а также контролировать объем передаваемых данных и применять уникальные политики и защитные меры к отдельным сегментам сети, группе хостов или к одиночной системе.

#### Интегрированные средства сетевой и системной безопасности

Система McAfee IntruShield отлично подходит предприятиям, которым нужна постоянная защита систем в реальном времени, высокая пропускная способность и интегрированная корпоративная система безопасности. Опора IntruShield на информацию об угрозах позволяет автоматизировать контроль рисков и соблюдение стандартов защиты информации при увеличении эксплуатационной эффективности и снижении нагрузки на IT-специалистов.

С помощью платформы McAfee SRM (Security Risk Management) система IntruShield взаимодействует с программами McAfee Foundstone, McAfee Orchestrator (ePO) и McAfee Network Access Control (NAC) для обеспечения максимальной защиты, управляемости и эффективности ИТ-инфраструктуры.

#### Защита от рисков

Интеграция с системой McAfee Foundstone обеспечивает автоматический импорт данных о множестве потенциально уязвимых точек и сканирование по расписанию или по требованию для точного определения важности угроз.

#### Полный контроль хостов

Интеграция IntruShield с консолью McAfee ePolicy Orchestrator позволяет полностью контролировать в реальном времени важнейшие показатели работы всех узлов, в т.ч. имя хоста, имя пользователя, уровень установленных исправлений, MAC-адрес, дата последнего сканирования, сведения о работающих защитных системах, последние события антивирусной/антишпионской системы и IPS-решения. Дополнительная возможность IntruShield – агрегирование и фильтрация данных от множества хостов для создания собственных форм отчетности.

#### Встроенный карантин хостов

Динамическая система контроля доступа к сети (NAC) работает в полном взаимодействии со встроенной в систему IntruShield функцией карантина хостов, обеспечивая постоянный контроль до и после установления соединений для управляемых, неуправляемых и недоступных для управления хостов без использования дополнительных систем.

#### Адаптивное ограничение пропускной способности каналов

Система IntruShield использует ограничение отдельных элементов трафика в реальном времени с учетом протоколов, обеспечивая управление доступной пропускной способностью на уровне приложений, типов протоколов и портов, значительно повышая качество обслуживания.

Также IntruShield позволяет устанавливать приоритеты для критически важного трафика и блокировать нежелательные или подозрительные приложения.

Вы знаете, что  
именно представляет  
наибольшую  
опасность для вашей  
сети прямо сейчас?

**IntruShield знает.**



**McAfee® IntruShield®. Первое решение для защиты от вторжений с функциями управления рисками.**

В IntruShield реализован механизм управления рисками с учетом степени их опасности, система способна распознавать и блокировать наиболее значимые угрозы. Семейство устройств для защиты от вторжений IntruShield – это всестороннее и проверенное решение, позволяющее предприятиям, поставщикам услуг и компаниям среднего размера снизить риски, защищая от DoS-атак, шпионских программ, угроз, связанных с VoIP, ботнетов и прочего вредоносного ПО, в том числе от совершенно новых типов угроз.

**softline®**

**McAfee®**  
Proven Security™

За дополнительными подробностями и по вопросам приобретения обращайтесь в Центр информационной безопасности Softline по тел. (495) 232-0023 или email [info@softline.ru](mailto:info@softline.ru). [www.softline.ru](http://www.softline.ru)

McAfee и/или другие торговые марки, упомянутые здесь, являются торговыми марками или зарегистрированными торговыми марками компании McAfee, Inc. и/или ее подразделений в США и/или других странах. Все другие зарегистрированные или незарегистрированные торговые марки являются собственностью своих владельцев. © 2007 McAfee, Inc. Все права защищены.



## Защита от несуществующих угроз должна быть бесплатной!

Компания «Доктор Веб», российский разработчик средств информационной защиты, выпустила новый продукт — Антивирус Dr.Web для Windows Mobile. Это решение предназначено для защиты мобильных устройств — КПК и коммуникаторов — на которых установлена операционная система Windows Mobile 2003/2003 SE/5.0./6.0.

### Dr.Web для Windows Mobile

Новый продукт обеспечивает защиту только от вирусов, специально написанных для инфицирования мобильных устройств. Сегодня число таких специфических угроз ничтожно мало. Их вредоносный потенциал не позволяет говорить о серьезной опасности для дорогих «игрушек», для владельцев которых более актуальна угроза кражи.

Однако вредоносный код для мобильных устройств существует и несет потенциальные угрозы, например, возможность похищения информации: адресов телефонной книги, почтовых адресов, хранящихся в устройстве файлов, статистики посещения web-страниц, а значит, возможно, данных о совершенных покупках, паролей, сведений о личных финансах из программ учета средств, распорядка дня из мобильного еженедельника. Устройство можно превратить в "зомби" для рассылки с него платного SMS/MMS-спама, почтовых сообщений или зараженных файлов. Его можно использовать для несанкционированных дозвонив на платные номера телефонов или для подключения к сети Интернет. Работа "мобильных" вирусов может нарушить стабильную работу приложений или даже блокировать некоторые функции устройства.

Но все это может быть в будущем, а пока, готовя выпуск нового продукта, компании «Доктор Веб», помимо задач разработки, пришлось решать проблему морально-этического характера. Автор Антивируса Dr.Web Игорь Данилов считает: «С моей точки зрения, вирусы для мобильных устройств — это пока только мифы, просто пиар. И, конечно же, выгодная для некоторых производителей истерия. На сегодняшний день серьезных вирусов для мобильных устройств не наблюдается. Они, видимо, появятся в скором времени, но то, что есть сейчас — это не вирусы, а некая проба пера».

В такой ситуации руководство компании приняло закономерное и естественное решение: предоставлять лицензии на Антивирус Dr.Web для Windows Mobile бесплатно для пользователей Dr.Web для Windows.

«Такой шаг — не брать деньги с пользователей за защиту от пока еще несуществующих угроз — очень соответствует духу компании «Доктор Веб», — комментирует выпуск нового продукта Генеральный директор компании, Борис Шаров. «С одной стороны, мы считаем неэтичным продавать продукт, реального применения которому пока нет. С другой стороны, бурное развитие технологий для мобильных устройств и все более широкое распространение средств моментальной оплаты неминуемо приведут к возникновению серьезных вирусов для мобильных платформ. Нет сомнений в том, что вирусописатели давно работают над изобретением «коммерческих» вирусов для мобильных устройств. Это не будут разрушающие систему вирусы — с них начинали вирусописатели для ПК. Это будут изощренные троянцы и программы-шпионы. Мы понимаем, что угроза потенциально возможна, и поэтому наша компания разработала продукт для защиты мобильных устройств от этой угрозы. Но пока серьезных вирусов нет, а значит, нет и угрозы для пользователей, и поэтому наш новый продукт сегодня бесплатен. Любой пользователь Dr.Web может получить бесплатную лицензию и быть готовым к непрошенному вторжению в любую минуту».

Все зарегистрированные пользователи Антивируса Dr.Web для Windows, Dr.Web для Windows. Антивирус + Антиспам, а также комплекта «Малый бизнес» смогут бесплатно пользоваться Антивирусом Dr.Web для Windows Mobile с момента выхода нового продукта. Ключевой файл к перечисленным выше антивирусам теперь будет работать и с Антивирусом Dr.Web для Windows Mobile. Те, кто еще не успели стать зарегистрированными пользователями Dr.Web, смогут бесплатно пользоваться Антивирусом Dr.Web для Windows Mobile, купив лицензию на вышеперечисленные продукты.

В связи с выпуском Антивируса Dr.Web для Windows Mobile открыт «мобильный» сайт компании «Доктор Веб» (<http://pda.drweb.com>). Теперь пользователи КПК и смартфонов смогут получить доступ к некоторым ресурсам основного сайта компании в удобном для себя компактном формате.

Полный список антивирусных продуктов и комплексных решений компании, информацию о приобретении и полные описания вы можете найти на официальном сайте ООО «Доктор Веб» по адресу <http://solutions.drweb.com/>.



Dr.Web для Windows Mobile представляет собой надежное антивирусное решение для пользователей карманных компьютеров. Приложение осуществляет защиту устройства от вредоносных программ и обладает следующими функциями:

- защита файловой системы устройства в реальном времени (проверка открываемых файлов, устанавливаемых программ, вложений во входящих электронных письмах и т.д.);
- сканирование файловой системы устройства или отдельных файлов и папок по запросу пользователя;
- удаление обнаруженных опасных объектов или перемещение их в карантин;
- обновление вирусных баз через Интернет-соединение;
- ведение отчетов о работе файлового монитора;
- доступ к контекстной справке из любого окна программы.

Удобный графический интерфейс программы позволяет полностью настроить параметры работы приложения с учетом нужд пользователя.

#### Угрозы для мобильных устройств

Вирусы могут:

- несанкционированно звонить на платные номера;
- уничтожить данные или похитить конфиденциальную информацию;
- осуществлять массовую рассылку SMS и MMS;
- заблокировать функции телефона;
- разряжать аккумулятор телефона в несколько раз быстрее обычного;
- осуществлять рассылку от вашего имени всеми возможными способами (e-mail, WiFi, Bluetooth и т.д.) зараженные файлы;
- при синхронизации смартфона с компьютером переслать на ПК деструктивный код.

#### Как вирус может попасть на мобильное устройство?

- Через Bluetooth-соединение.
- В MMS-сообщении.
- При загрузке в смартфон ПО из ненадежного источника.

#### Системные требования

Для установки и работы Dr.Web для Windows Mobile требуется карманный компьютер с одной из следующих операционных систем:

- Windows Mobile 2003;
- Windows Mobile 2003 Second Edition;
- Windows Mobile 5.0;
- Windows Mobile 6.0.



# Dr.WEB®

## Антивирус для Windows Mobile

защита коммуникаторов и КПК



# БЕСПЛАТНО

каждому пользователю **Dr.Web** для Windows

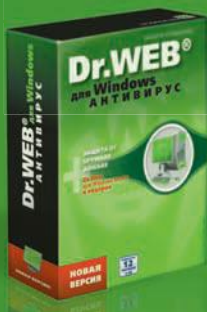

Антивирус **Dr.Web** для Windows

Надежна защита ПК от вирусов, шпионского и рекламного ПО, хакерских утилит, программ платного дозвона и программ-шуток.



**Dr.Web** для Windows.  
Антивирус + Антиспам

Комплексная защита рабочих станций от вирусов, шпионского и рекламного ПО, хакерских утилит и других вредоносных объектов, спама, фишинг-, фарминг-, скамминг- и bounce-сообщений.



**Dr.Web** для Windows.  
Антивирус + Антиспам. Малый бизнес

Экономичная лицензия для защиты 5 рабочих станций Windows от вирусов и спама и одного файлового сервера под управлением Windows NT/2000/2003.

# Acronis True Image Echo — единая система защиты корпоративных данных

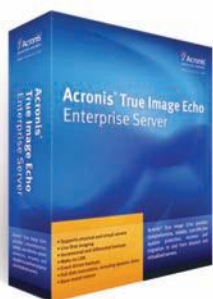

Acronis True Image Echo предлагает новые возможности резервного копирования и восстановления данных и позволяет оптимизировать затраты на ИТ-инфраструктуру благодаря использованию технологии виртуализации.

## Acronis True Image Echo

Любые организации, вне зависимости от сферы деятельности, вынуждены полагаться на серверы, настольные ПК и ноутбуки, необходимые для успешного управления жизненным циклом важной информации. Даже кратковременный выход сервера из строя чреват для компании огромными убытками, потерей ценной информации и это может привести даже к краху компании. Действительно, практика показывает, что вероятность серьезного сбоя, вызывающего потерю информации, вряд ли удастся минимизировать настолько, чтобы можно было ей пренебречь.

Таким образом, эффективная политика безопасности обязательно должна включать в себя не только методы, препятствующие утрате данных, но и инструментарий для их быстрого восстановления, если это нежелательное событие все-таки произошло.

Компания Acronis поставляет надежные комплексные продукты для резервного копирования и аварийного восстановления всей ИТ-инфраструктуры компании, использующие проверенную технологию создания образов. Предоставляя пользователю возможность сохранить не только обычные данные, но и установленную операционную систему, параметры конфигурации и приложения, Acronis True Image Echo выводит процесс защиты корпоративных данных на новый уровень, выходящий за пределы обычного резервного копирования и восстановления.

Отличительной чертой продуктов линейки Acronis True Image Echo является возможность создания систем резервного копирования и восстановления данных в корпоративных сетях, состоящих из серверов и рабочих станций на базе Windows и Linux, независимо от того, являются ли компьютеры физическими или виртуальными. В настоящее время, когда технологии виртуализации становятся все более популярными, часто используются «резервные образы» для переноса данных из физической среды в виртуальную и наоборот. Это позволяет быстро и безопасно провести установку и настройку новых серверов до начала их функционирования, проверить влияние установленных серверных приложений на производительность и загруженность системы. Возможность использовать созданный образ в «упреждающем» режиме, а не только в целях аварийного восстановления данных, позволяет организациям оптимизировать затраты на ИТ-инфраструктуру.

Acronis True Image Echo осуществляет посекторное копирование, создавая образ диска, который включает все данные и элементы операционной системы. С его помощью можно также производить резервное копирование и восстановление отдельных файлов и папок на жестком диске в режиме online — не прерывая работу пользователей. С Acronis True Image Echo вы можете быть спокойны, зная, что вся система полностью защищена и может быть восстановлена за считанные минуты при возникновении любой аварийной ситуации.

Благодаря фирменной технологии Acronis Drive Snapshot продукты линейки Acronis True Image Echo производят резервное копирование данных без остановки и перезагрузки системы, обеспечивая непрерывную доступность серверов в корпоративной сети. На восстановление вышедших из строя систем с помощью ранее сохраненного образа уходят считанные минуты, что гарантирует непрерывность бизнес-процессов.

Поддержка физических и виртуальных серверов позволяет ИТ-специалистам осуществлять резервное копирование и восстановление как физических, так и виртуальных серверов в любых сочетаниях.

### Технологии и возможности

**Аппаратно-независимое восстановление данных** с помощью дополнительного модуля Acronis Universal Restore (опционально).

Технология Acronis Snap Restore — **возможность возобновить работу в ОС практически немедленно**, не дожидаясь завершения полного ее восстановления.

**Удаленное автоматическое восстановление данных** при помощи дистанционно запускаемого агента Acronis.

**Поддержка Microsoft Volume Shadow Copy Service (VSS) support** — резервное копирование серверов баз данных, совместимых с VSS, без приостановки работы.

**Поддержка 64-битных версий Windows и 64-разрядных процессоров.**

**Поддержка динамических дисков.**

**Специальные сценарии**, запускаемые до или после операции резервного копирования, позволяют обеспечить соответствие корпоративной политике в области резервного копирования данных.

**Дифференциальное резервное копирование** позволяет создавать только два архивных файла — начальный полный архив и дифференциальный, хранящий только измененные, по отношению к начальному архиву, данные.

**Резервное копирование файлов** — возможность создавать резервные копии данных по выбору пользователя.

**Фильтрация копируемых файлов и папок** — возможность экономить место на резервных носителях и скорость копирования/восстановления данных за счет исключения из архивов файлов определенных типов.

**Уведомление о событии по электронной почте**, всплывающим окнам или SNMP.

**Гибкая настройка приоритетов загрузки** процессора и локальной сети.

**Поддержка FTP-сервера** как места хранения резервных копий — возможность сохранения резервных копий на удаленном сервере, используя ftp-протокол.

**Поддержка наиболее популярных и распространенных устройств хранения данных**, включая магнитную ленту.

Пользователи Acronis True Image Echo могут получить **расширенную техническую поддержку**. Компания Acronis предлагает пользователям корпоративных версий продуктов дополнительный набор услуг и значительную экономию средств на обновлении версий. Доплатив всего 20% от стоимости используемого решения за 1 год поддержки, пользователь получает:

- техническую поддержку и консультации специалистов на русском языке по телефону «горячей» линии, круглосуточно, без выходных и праздников;
- гарантированную реакцию на запросы пользователя в течение 2 часов;
- бесплатное обновление используемого продукта до следующих версий в течение года.

Наименование	Код Softline	Цена, руб.
Acronis True Image Echo Workstation 1-9 Copies	ATI-CW-1-9	2 255
Acronis True Image Echo Workstation 10-24 Copies	ATI-CW-10-24	2 075
Acronis True Image Echo Universal Restore Workstation 1-9 Copies	ATI-URW-1-9	849
Acronis True Image Echo Universal Restore Workstation 10-24 Copies	ATI-URW-10-24	781
Acronis True Image Echo Enterprise Server 1-9 Copies	ATI-ES-1-9	27 990
Acronis True Image Echo Universal Restore Enterprise Server 1-9 Copies	ATI-URES-1-9	8 449
Acronis True Image Echo Server for Windows 1-9 Copies	ATI-SW-1-9	19 690
Acronis True Image Echo Universal Restore Server 1-9 Copies	ATI-URSW-1-9	8 449

# Премия Computer РУССКОЕ ИЗДАНИЕ Bild

## ЗОЛОТОЙ КОМПЬЮТЕР 2007

**Журнал ComputerBild объявляет о начале голосования за финалистов премии Золотой компьютер 2007!**

Редакция выбрала среди победителей тестов журнала ComputerBild самые практичные и интересные устройства и программы 2007 года.

**Лучших из лучших должны выбрать вы, дорогие читатели!**

Проголосовать вы можете, заполнив нашу анкету на сайте [www.computerbild.ru](http://www.computerbild.ru) либо отправив заполненную анкету по факсу +(495) 980 52 55 или по почте в нашу редакцию до 15 марта.

Наш адрес: 129226, Россия, Москва, ул. Докукина, д. 16, стр. 1.

КАЖДОМУ 20-МУ,  
ЗАПОЛНИВШЕМУ АНКЕТУ,  
ПОДАРОК ОТ ЖУРНАЛА  
COMPUTERBILD

ОТДАВШЕМУ  
ВСЕХ ПОБЕДИТЕЛЕЙ -  
СУПЕРПРИЗ!

### HARD

- Toshiba Satellite A200-1KH
- ViewSonic VX2255wmb
- ZIV PRO
- Logitech MX Air
- Canon Pixma iP4300

### SOFT

- Windows Vista
- Nero 8
- Abbyy FineReader 9.0
- Corel PaintShop Pro Photo XI
- PROMT 4U

### ИГРЫ

- GigaByte GV-NX86S256H
- Genius MaxFire Blaze 2
- Sam&Max Season One
- Supreme Commander: Forged Alliance
- Tomb Raider: Anniversary

### ИНТЕРНЕТ

- Kaspersky Internet Security 7.0
- WebMoney
- Фото@mail.ru
- Сервис «Карты Google»
- Проект «Мой Круг»

### КОММУНИКАЦИИ

- Fring
- Acorp Sprinter@ADSL W422G
- Glofish X500+
- HTC S710
- LG Shine KE770

### АУДИО

- Creative Zen Stone
- JetBalance JB-472
- Jabra C820S
- Archos 704 Wi-Fi
- Windows MediaPlayer

### ВИДЕО

- JVC GZ-HD7
- LG L222WS
- ruTube
- Leadtek WinFast PVR3000 Deluxe
- Samsung SE-T084L

### ФОТО

- Canon EOS 400D
- Epson PictureMate 290
- Hewlett-Packard Photosmart C5183
- Pentax Optio W30
- Samsung NV-10



Ф.И.О.  
Адрес  
E-mail

Итоги будут объявлены на праздновании дня рождения журнала ComputerBild и опубликованы в журнале ComputerBild № 7/2008.

## Полнофункциональная защита от нежелательной почты



Trend Micro Client Server Messaging Security for SMB — это полнофункциональное интегрированное решение для борьбы с вирусами, спамом и атаками хакеров, которое обеспечивает защиту компьютеров и серверов Microsoft Windows и Microsoft Exchange. Trend Micro Client Server Messaging Security for SMB значительно упрощает управление безопасностью для организаций, которым необходимо решение, не требующее обслуживания. Продукт создан в рамках концепции WorryFree, разработанной специально в соответствии с потребностями малого и среднего бизнеса.

### Client Server Messaging Security for SMB

Trend Micro Client Server Messaging Security for SMB обеспечивает непрерывную защиту без необходимости постоянного контроля. При возникновении эпидемий продукт загружает обновления из антивирусных лабораторий TrendLabs, что позволяет защитить компьютеры и почту.

После автоматического обновления программа сканирует все узлы в сети с целью обнаружения и удаления новых вирусов с зараженных компьютеров. Для этого не нужно находиться рядом с компьютером или использовать специальные средства.

В пакет входит персональный брандмауэр для защиты подключенных к сети компьютеров от вредоносного кода и атак хакеров как при работе внутри сети, так и при автономной работе. Решение обеспечивает объединенную защиту от различных видов угроз, в том числе вирусов, червей, «тройанских коней», спама, фишинг-атак и атак хакеров. Полнофункциональное интегрированное решение гарантирует разностороннюю защиту сети от всевозможных атак, защищая обычные и портативные компьютеры, файловые серверы и 64-разрядные платформы. Эта единая защита устанавливается один раз и не требует обслуживания после установки.

#### Основные особенности

В пакете Trend Micro Client Server Messaging Security for SMB имеется несколько функций для расширения возможностей антивирусной защиты. Функция оценки уязвимости автоматически сканирует компьютеры, чтобы выявить, установлены ли критические обновления безопасности операционных систем для уязвимостей, которыми могут воспользоваться вирусы. Функция блокировки сетевых червей помогает остановить их распространение, блокируя их на сетевом уровне.

При использовании возможности «пользовательский карантин» обнаруженный спам помещается в отдельные почтовые папки, которые пользователи могут при необходимости просматривать самостоятельно. Также появилась возможность разделения спама по категориям, что позволяет повысить уровень обнаружения и снизить количество ложных срабатываний.

Client Server Messaging Security for SMB размещает критически важные сведения на интерактивной панели безопасности. Функция отображения состояния в режиме реального времени выводит на экран информацию о состоянии защиты, угрозе и уязвимостях, а также сведения о текущей вирусной активности. Автоматически генерируемые отчеты позволяют отслеживать активность всех угроз и состояние системы безопасности. Сгенерированные отчеты могут быть направлены администраторам по электронной почте в формате PDF.

## Комплексная безопасность домашнего ПК

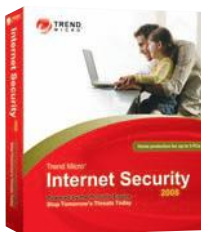

Новый пакет от Trend Micro идентифицирует известные вирусы, троянские и шпионские программы, блокирует их работу и бесследно удаляет их с компьютера. Кроме того, решение заботится о назойливых спам-сообщениях, своевременно уведомляет о попытке несанкционированного доступа к сети с беспроводного устройства, фильтрует содержимое сайтов (в т.ч. безошибочно распознает мошеннические web-ресурсы) и полностью исключает вероятность хищения идентификационных данных пользователя.

### Trend Micro Internet Security 2008

#### Основные возможности

- **Защита от шпионского ПО:** блокирует и удаляет криминальное и шпионское ПО, руткиты, агрессивные рекламные программы.
- **Антивирусная защита:** обнаруживает и удаляет вирусы и новейшие угрозы из электронной почты, загружаемых из сети файлов, со съемных носителей и персональных компьютеров. Обновления устанавливаются автоматически. Наряду с оценками уязвимости Windows имеется система оповещения о вторжениях.
- **Персональный брандмауэр:** гибко настраиваемый брандмауэр блокирует хакерские атаки и сетевые вирусы, предотвращая их попадание в домашнюю сеть.
- **Защита от web-угроз:** обеспечивает защиту от фишинга, направленного на кражу номеров кредитных карт и банковских счетов. Легко настраивается, уведомляет о подозрительных web-сайтах.
- **Защита беспроводных каналов:** предотвращает несанкционированные вторжения в домашнюю сеть WiFi.
- **Контроль домашней сети:** позволяет организовывать, настраивать и обновлять единую домашнюю систему безопасности, включающую до трех персональных компьютеров в сети, где установлен продукт Trend Micro Internet Security. Панель управления отличается простотой в работе.

#### «Умные» технологии

Пакет Trend Micro Internet Security 2008, сертифицированный для Windows Vista, включает в себя ядро и систему защиты от вредоносных программ известного продукта Trend Micro PC-cillin. Также стоит отметить поддержку множества других технологий, способных защитить пользователей от широкого спектра распространенных угроз. Технологии, перешедшие в собственность Trend Micro после покупки компании InterMute, позволяют обнаруживать вредоносный программный код с еще большей эффективностью.

- **Venus Spy Trap.** Новаторская разработка Venus Spy Trap позволяет выявить истинные намерения подозрительной программы путем мониторинга ее поведения.
- **Rootkit Common Module.** Уникальный компонент Rootkit Common Module делает работу rootkit-приложений невозможной.
- **Transaction Guard.** Модуль Transaction Guard обеспечивает безопасный ввод идентификационных сведений с незащищенного компьютера.
- **TrendSecure.** С помощью модуля TrendSecure пользователи могут предотвратить доступ к конфиденциальным данным в режиме online.

#### Поддерживаемые ОС

- Windows Vista
- Windows XP Home/ Professional Edition, SP 2
- Windows XP Media Center Edition 2005, SP 2
- Windows XP Tablet PC Edition 2005, SP 2

# mips 2008

Protection, Security & Fire Safety

ufi  
Approved  
Event



14-я Московская Международная  
Выставка и Конференция

- **ОХРАНА**
- **БЕЗОПАСНОСТЬ**
- **ПРОТИВОПОЖАРНАЯ  
ЗАЩИТА**

ОРГАНИЗАТОР:



ITE LLC Moscow  
Телефоны:  
+7 (495) 935-7350  
+7 (495) 788-5585  
Факс:  
+7 (495) 935-7351  
security@ite-expo.ru

14 – 17 апреля, Москва  
Экспоцентр на Красной Пресне

ПРИ ПОДДЕРЖКЕ:



МВД РФ  
МЧС РФ

Зарегистрируйтесь на сайте и получите пригласительный билет

[www.mips.ru](http://www.mips.ru)

## ПОЖАЛУЙСТА, ОТМЕТЬТЕ:

МЫ ХОТЕЛИ БЫ: ПРИНЯТЬ УЧАСТИЕ В MIPS  ПРИНЯТЬ УЧАСТИЕ В КОНФЕРЕНЦИИ  ПОСЕТИТЬ MIPS

Название компании \_\_\_\_\_

Вид деятельности \_\_\_\_\_

Контактное лицо \_\_\_\_\_

Почтовый адрес \_\_\_\_\_

Телефон \_\_\_\_\_

Заполненную форму вышлите по факсу: (495) 935 7351

## Комплексная защита рабочей станции



Часто ли ваши сотрудники работают в Интернете с незащищенных ПК? Уверены ли вы, что их ноутбуки и стационарные ПК защищены от взлома и программ-«шпионов»? Корпоративная защита не может на 100% обезопасить сеть — вредоносные скрипты и новые вирусы в Интернете и спаме обходят пакетные фильтры и антивирусы, установленные на шлюзе или сервере. Мы предлагаем решение для защиты от всего спектра Интернет-угроз, объединяющее персональные антивирус, антишпион, брандмауэр и антиспам.

### Outpost Security Suite Pro (OSS) 2008

Трехуровневый комплекс Интернет-безопасности, сочетающий проактивную защиту (блокировка вредоносного кода до его попадания на ПК), реактивную защиту (поиск и нейтрализация вредоносного ПО по его «отпечаткам» — сигнатурам) и мощные средства web-контроля:

- в основе продукта лежит полностью измененный персональный брандмауэр, контролирующий входящие и исходящие потоки данных, предотвращая несанкционированный доступ и блокируя возможные сетевые угрозы;
- модуль локальной безопасности находится на страже вашей информации, постоянно отслеживая любые попытки украсть или скомпрометировать ваши конфиденциальные данные;
- модуль «Антивирус+Антишпион» быстро и эффективно обеспечивает защиту против известных и неизвестных вредоносных программ.

Комплексную безопасность дополняют:

- самообучающийся спам-фильтр;
- самозащита программы, не позволяющая вредоносному ПО вмешаться в ее работу;
- автоматическая настройка безопасности сети, адаптирующаяся при смене Интернет-провайдера (включая Ethernet, Wi-Fi, DSL, сотовые и dial-up соединения).

## Защита сети от взлома и кражи данных



В отличие от случаев заражения вирусами, взлом рабочего компьютера и кража конфиденциальной информации обычно остаются незаметными до тех пор, пока их результаты не начинают отражаться на эффективности работы организации и ее конкурентоспособности в целом. При помощи централизованно управляемых брандмауэра и модуля по борьбе со шпионским ПО вы можете сделать компьютеры своей сети неуязвимыми для внешних и внутрисетевых атак.

### Outpost Network Security (ONS) 2.0

Функциональность продукта обеспечивает:

- проактивную и реактивную защиту от шпионских программ;
- контроль входящих и исходящих потоков данных;
- возможность централизованной установки, конфигурирования и обновления.

Преимущества в установке и администрировании:

- централизованно управляется с помощью консоли администратора;
- может быть установлен на все или только на выбранные компьютеры сети;
- ONS позволяет перевести рабочие станции сети в режим «невидимости»;
- предоставляет возможность гибкой настройки полномочий различных групп пользователей внутри организации.

Преимущества для сетей организаций и их филиалов:

- подходит для защиты разветвленной локальной сети, защищая каждого конечного пользователя и минимизируя затраты по администрированию;
- экономит Интернет-трафик при ограниченном доступе в глобальную сеть, позволяя администраторам задавать списки нежелательных сайтов и баннеров.

Наименование	Код Softline	Цена
Outpost Security Suite Pro - 1 year Single 1 (for 1 User )	4-45-AGNITUM-SL	1 299 руб.
Outpost Security Suite Pro - 1 year Business 1-9 (for 1 User )	4-47-AGNITUM-SL	1 299 руб.
Outpost Network Security Business 5-9 (for 1 User )	4-28-AGNITUM-SL	1 200 руб.
Outpost Network Security Business 10-24 (for 1 User )	4-29-AGNITUM-SL	1 050 руб.

Скидки для образовательных и академических организаций - 30%! Цена продления лицензии на 1 год: OSS - 60%, ONS - 50%.

### Преимущества Outpost Security Suite Pro:

#### Непрерывная защита от вирусов и spyware

Резидентный монитор доступа постоянно производит поиск и обезвреживание любых вредоносных объектов, обнаруженных в системном реестре, а также в почте и на веб-страницах.

#### Быстрый и эффективный антивирус

Файловый антивирусный сканер Outpost Security Suite Pro с технологией SmartScan проверяет только модифицированные части системы без проведения повторной проверки файлов, не изменявшихся с момента последнего сканирования. Как результат, его работа в фоновом режиме, практически не замедляет работу персональных компьютеров.

#### Модуль «Локальная безопасность»

Блокирует все изощренные виды взлома, направленные на кражу данных, и защищает от несанкционированной рассылки спама и вирусов от вашего имени вашим адресатам.

#### Фильтрация почтовых вложений

В режиме реального времени перехватывает подозрительные вложения при отправке и получении почты, предотвращая тем самым распространение вирусов и червей по сети. При этом любой подозрительный файл можно поместить в карантин для последующей обработки.

#### Защита от спама

Антивспам-модуль Outpost Security Suite Pro избавляет вас от нежелательной для вас почты. Спам-фильтр обучается с течением времени, поэтому его эффективность постоянно повышается.



agnitum

Основа проактивной защиты Outpost — персональный брандмауэр Outpost Firewall Pro, известный далеко за пределами России и СНГ — в Германии, Франции, Японии, США, Великобритании, Швеции, Индии. Механизм Outpost Firewall Pro — выбор экспертов в сетевой безопасности компаний Canon, Bullguard, Novell, Sophos, Lavasoft, Quick Heal.

#### Брандмауэр Outpost Firewall Pro это:

##### Модуль «Детектор атак»

Автоматически блокирует атаки хакеров на ваш компьютер.

##### Контроль Anti-Leak

Отслеживает взаимодействие программ в системе, предотвращая попытки злонамеренного программного обеспечения получить контроль над доверенными приложениями и от их имени выйти в сеть и организовать утечку конфиденциальных данных.

##### Автонастройка безопасности

Обновления, получаемые через систему обмена ImproveNet, включают в себя автоматические настройки безопасности и новые правила принятия решений для брандмауэра, учитывающие особенности даже новейших версий программ.

##### Интерактивное содержимое

Блокирует установку и активацию вредоносного кода в браузере.

##### Защита персональных данных

Любая конфиденциальная информация (номера банковских счетов, пароли и т.д.), которую вы укажете в модуле ID Block, будет надежно защищена от утечки через каналы служб мгновенных сообщений, web и e-mail, что надежно защитит вас от кражи личных данных и фишинг-атак.

Правительство Тюменской области  
приглашает принять участие



выставка-конференция  
«Информационные технологии Тюменской  
области — 2008»

# ИНФОТЕХ 2008

12-13 марта 2008 года  
г. Тюмень

**Организатор:**

Департамент стратегического развития Тюменской области

Тел.: (3452) 296-392, факс: (3452) 296-373,

e-mail: [infotech@admtyumen.ru](mailto:infotech@admtyumen.ru)

URL: [http://www.admtyumen.ru/society/Information/infotech\\_2008/](http://www.admtyumen.ru/society/Information/infotech_2008/)



## Контроль трафика вашей сети



Прокси-сервер UserGate — инструмент сетевого администратора для организации работы в Интернете пользователей локальной сети через один внешний IP-адрес. UserGate ведет точный подсчет трафика с помощью драйвера NAT, имеет встроенный межсетевой экран, биллинговую систему и систему Интернет-статистики.

UserGate

Прокси-сервер UserGate предназначен для решения задач, актуальных для большинства современных компаний: снижения нагрузки на сеть и затрат на трафик. С помощью гибкой системы правил администратор сети может регулировать скорость соединения, задавать расписание работы пользователей, а также осуществлять детальный мониторинг активных Интернет-сессий в режиме реального времени. На основании полученных по этим данным статистических отчетов (модуль статистики) становится возможным контролировать и корректировать поведение пользователей, планировать бюджеты и определять политику компании по использованию сети Интернет.

Благодаря клиенту авторизации пользователь может просмотреть состояние своего счета, а также количество полученного/отправленного трафика. Кроме того, в UserGate Administrator добавлен монитор, позволяющий отслеживать загрузку сети и процессора в режиме реального времени.

Прокси-сервер UserGate позволяет эффективно управлять доступом в Интернет, обеспечивать информационную безопасность офиса (UserGate содержит встроенные средства безопасности: многоядерный антивирус и межсетевой экран (firewall)), а также экономить средства на использование сети Интернет за счет фильтрации спама, блокировки доступа к нежелательным ресурсам и кэширования повторно загружаемых страниц и рисунков.

### Управление доступом в Интернет

Администратор распределяет Интернет-ресурсы среди сотрудников компании, создавая списки запрещенных или разрешенных доменных имен, IP-адресов и т. д. При этом он может ставить ограничения по времени или количеству трафика. В случае перерасхода доступ в Интернет закрывается.

С помощью биллинговой системы производится расчет стоимости работы пользователя в Интернете, исходя из цены, времени и/или объема трафика. Администратор всегда может предоставить отчет об использовании сети.

### Информационная безопасность офиса

Наличие двух модулей: антивируса Касперского и Panda Software обеспечивает максимальную проверку трафика на наличие вирусов. Администратор выбирает один из антивирусов, либо использует их одновременно. В последнем случае можно указать очередность проверки каждого типа трафика.

Firewall защищает сервер от вторжений и несанкционированного доступа. Поддержка VPN и ICMP-протоколов обеспечивает секретность и целостность передаваемой по сети информации.

### Экономия средств на Интернет

При помощи встроенных фильтров UserGate блокирует загрузку рекламы из сети Интернет и запрещает доступ к нежелательным ресурсам. Программа запоминает (кэширует) все посещенные страницы и рисунки, освобождая канал. Это в значительной степени сокращает не только трафик, но и проведенное на линии время.



## СПЕЦИАЛЬНОЕ ПРЕДЛОЖЕНИЕ ДО 31 МАРТА

**Скидки GFI Software в этом квартале:**

- 50% государственным учреждениям\*;
- 75% образовательным учреждениям\*.

**Второй продукт со скидкой:**

- 1) при покупке GFI MailEssentials вы получаете GFI MailSecurity всего за 7650 руб.;
- 2) при покупке MailEssentials вы получаете GFI MailArchiver всего за 22950 руб.

**Для наших заказчиков:**

**Все пользователи GFI MailEssentials могут приобрести GFI MailArchiver и GFI MailSecurity за 30600 руб.!**

**Предложение действует при лицензировании до 200 почтовых ящиков!**

\* Спецпредложение не относится к GFI WebMonitor.

тел. (495) 232 0023 | e-mail: [info@softline.ru](mailto:info@softline.ru) | url: <http://www.softline.ru>

# Невозможно постоянно отслеживать все события в сети вручную



**Вам нужно автоматизированное решение для управления журналами событий**

## GFI EventsManager

В вашей сети работают самые разнообразные устройства – серверы, рабочие станции, файрволлы, маршрутизаторы, телефонные системы и многое другое, и каждое из них постоянно записывает в лог множество событий. Миллионы записей требуют пристального внимания, но охватить их взглядом и проанализировать как единое целое невозможно.

GFI EventsManager – это простое решение для обработки событий, консолидирующее все записи из логов безопасности в единую базу и содержащее развитые средства оповещения, отчетности, поиска и анализа. Этот инструментариий обеспечивает четкое представление о происходящем в сети и исчерпывающие средства сетевого аудита, что позволяет использовать GFI EventsManager как систему раннего оповещения о возможных аппаратных и программных сбоях, обеспечивая наилучшую работоспособность сети и собирая информацию о возможных нарушениях политик безопасности в единой точке управления.

**Обработка событий позволяет достичь следующих целей:**

- защищенность сетей и информационных систем;
- мониторинг исправности систем;
- соответствие законодательным и отраслевым требованиям;
- возможность расследования инцидентов.

**Скачайте демо-версию с [www.gfi.com/esm](http://www.gfi.com/esm)**



**GFI**

**NETWORK SECURITY  
CONTENT SECURITY  
MESSAGING**

тел. (495) 23-200-23 | e-mail: [info@softline.ru](mailto:info@softline.ru) | url: <http://www.softline.ru>

## Check Point

Статус Softline: Check Point Silver Partner, Certified Collaborative Support Provider

Менеджер по продажам: Андрей Тимошенко (AndreyTi@softline.ru)

Курсы в УЦ Softline: официальные курсы Check Point CPT-001, CPT-002, CPT-003, CPT-004, CPT-008, CPT-009, CPT-010, CPT-011, CPT-012, CPT-013. Задать вопросы и записаться на курсы вы можете по эл. адресу [educ@softline.ru](mailto:educ@softline.ru) или телефону +7 (495) 221-10-70

Техническая поддержка: В базовом варианте включена в стоимость.

Для заключения договора на расширенный вариант обращайтесь к Игорю Корману ([igork@softline.ru](mailto:igork@softline.ru)) по телефону +7 (495) 232-52-14



# Надежная защита периметра

Сегодня на первый план выходят комплексные программно-аппаратные решения, отличительной чертой которых являются простота в использовании и разумная цена. Устройство UTM-1 является одним из лучших представителей систем защиты такого класса. Оно обеспечивает исчерпывающую защиту и не требует излишних усилий при развертывании и администрировании.



## Check Point UTM-1

Устройство UTM-1 объединяет функции межсетевых экранов и системы предотвращения вторжений, обеспечивает защиту от вирусов и программ-шпионов, выполняет роль брандмауэра для web-приложений, обеспечивает безопасность решений VoIP, позволяет блокировать системы мгновенного обмена сообщениями и приложения P2P, поддерживает web-фильтрацию, а также представляет собой полноценный VPN-шлюз для безопасного подключения удаленных сайтов и пользователей. Обновление устройств UTM-1 выполняется с использованием сервисов SmartDefense, стандартного инструмента актуализации инфраструктуры безопасности Check Point.

Сервисы SmartDefense обеспечивает автоматическое обновление UTM-1 в реальном времени и позволяют оперативно получать экспертные рекомендации по настройке этих устройств. К преимуществам устройства относятся:

- технологии защиты промышленного уровня;
- защита компьютеров и сети предприятия от всего спектра Интернет-угроз;
- полноценный шлюз удаленного доступа с поддержкой удаленных офисов и пользователей для дополнительной защиты информации;
- минимум усилий на развертывание и администрирование;
- автоматическое обновление посредством сервисов SmartDefense для защиты от новейших угроз.

### Функциональные возможности

- Лучшие технологии межсетевых экранов с поддержкой нескольких сотен приложений и протоколов.
- Полнофункциональный VPN-шлюз для безопасного подключения удаленных офисов и конечных пользователей по протоколу IPSec.
- Встроенная поддержка удаленного доступа к сети предприятия по протоколу SSL.
- Интегрированная система предотвращения вторжений.
- Антивирус с поддержкой протоколов FTP, HTTP, POP3 и SMTP.
- Брандмауэр web-приложений и защита от программ-шпионов на уровне Интернет-шлюза.
- Интуитивные понятные аппаратные средства установки, диагностики и восстановления.
- Централизованное управление с поддержкой политик, мониторинга, обновления и формирования отчетов.
- Автоматическое обновление с использованием сервисов SmartDefense.

# Бонусная техническая поддержка Check Point

**С 1 января по 31 марта при заключении контракта\* на поддержку продуктов Check Point вы получаете 3 месяца поддержки бесплатно.**

Ваша компания использует решения Check Point или планирует их внедрение? От того, насколько хорошо настроен продукт и налажено его обслуживание, зависит защита корпоративной сети и критичных бизнес-данных. Не секрет, что для внедрения, настройки и поддержки продуктов Check Point требуются инженеры по безопасности, обладающие высокой квалификацией и значительным опытом. Между тем, для многих компаний содержание специализированного инженера Check Point нецелесообразно, а техническая поддержка от производителя не всегда может решить все задачи, возникающие при эксплуатации и внедрении.

Предлагаем вам воспользоваться технической поддержкой компании Softline. Компания Softline обладает статусом Check Point Certified Support Provider. Знание наших инженеров подтверждено сертификатами производителя (Check Point Certified Security Administrator, Check Point Certified Security Expert, Check Point Certified Security Expert Plus).

### Что включает в себя техническая поддержка Softline:

- наличие выделенного инженера, сертифицированного по продуктам Check Point;
- консультации по установке, настройке и администрированию программно-аппаратных комплексов Check Point;
- решение технических проблем путем моделирования топологии сети заказчика на виртуальном стенде;
- управление учетной записью на сайте Check Point: обновление версий, генерирование лицензий, доступ к базе знаний Check Point, расширенный доступ к базе знаний Secure Knowledge;
- доступ к базе знаний Softline (на русском языке);
- оперативная реакция на заявку (в течение 2 часов);
- возможность выезда инженера в офис заказчика (Москва).

По всем вопросам обращайтесь к Николаю Здобнову:  
Тел.: +7 (495) 232-00-23, доб. 393  
e-mail: [NikolayZ@softline.ru](mailto:NikolayZ@softline.ru)

\* Стоимость годового контракта составляет 15% от стоимости продукта, но не менее \$2500.



**softline** | IT support

## Непреодолимый заслон для вирусов

**Простота и удобство в использовании.** eTrust Antivirus предельно прост в установке и эксплуатации. Система отличается великолепной управляемостью, что позволяет проводить развертывание и централизованное администрирование с помощью одно и того же сервера. Web-интерфейс дает возможность выполнять практически любые управленческие задачи из любой точки сети с помощью браузера.

**Масштабируемость.** eTrust Antivirus способен защитить вычислительные среды любых размеров и легко масштабируется по мере развития бизнеса. Система охватывает широчайший спектр платформ и систем, включая Windows 95/ 98/ ME/ NT/ 2000/ XP/ Server 2003, Palm OS, Novell NetWare 4.x/ 5.x/ 6.x, Macintosh, Linux, Microsoft Exchange 5.5/ 2000, Lotus Notes/Domino, Pocket PC 2002 и Sun Solaris. Кроме того, eTrust Antivirus сертифицирован для новейших серверов Windows Server 2003 Standard, Enterprise and Data Center.

**Всесторонняя защита.** eTrust Antivirus обеспечивает защиту рабочих станций, серверов и КПК предприятия, а также систем групповой работы (Microsoft Exchange и Lotus Notes/Domino) и Интернет-шлюзов. Поддержка почтовых и Интернет-шлюзов гарантирует надежную защиту периметра сети и, в отличие от продуктов других вендоров, является штатной функцией системы.

Вирусные эпидемии, регулярно охватывающие Интернет, могут серьезно замедлить и даже полностью парализовать работу предприятия. Для успешного противостояния этим угрозам и минимизации возможных рисков компания CA представляет всеобъемлющее антивирусное решение — eTrust Antivirus. С его помощью вы можете эффективно нейтрализовать вирусы, еще до того, как они проникнут в сеть предприятия из Интернета или инфицированных клиентских машин.

### CA eTrust Antivirus

eTrust Antivirus заметно выделяется в бесконечной череде антивирусных решений, представленных сегодня на рынке. Уникальные технологии двойной проверки eTrust обеспечивают два уровня защиты от вирусов, червей и вредоносных программ на всех потенциально опасных направлениях, начиная от любых контактов корпоративных машин с внешними сетями и заканчивая подключаемыми к сети предприятия КПК.

Антивирусные технологии eTrust 36 раз удостоивались почетного титула Virus Bulletin 100% Award — больше, чем любые другие антивирусные решения. Неудивительно, что только в прошлом году более 7 тыс. предприятий Северной Америки сменили свои антивирусные системы на решения eTrust Antivirus.

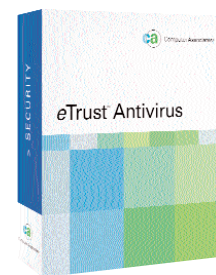

Наименование	Код Softline	Цена, руб.
eTrust Antivirus 8.1 1 User	ETRAV810BPEM	Звоните!
eTrust Antivirus 8.1 5 Users	ETRAV8105BPEM	Звоните!

## выставка СИБИНФОКОМ 22-25 апреля 2008



### РАЗДЕЛЫ ВЫСТАВКИ:

- Системы связи и телекоммуникаций, системы и аппаратура спутниковой, космической и мобильной связи; коммутационное оборудование;
- Радиоизмерительная аппаратура, радиоэлектронная техника;
- Сети, аппаратно-программные комплексы;
- Информационные технологии;
- Компьютеры: персональные, офисные, домашние, промышленные; рабочие станции; серверы; периферийное оборудование;
- Программное обеспечение;
- Системы информационной безопасности;
- Мультимедиа-технологии и оборудование;
- Аудио-видеотехника;
- Оборудование для конференций, презентаций, звуковое оборудование;
- Услуги: справочно-информационные, консультационные, маркетинговые, подготовка персонала, пользователей ПК; модернизация, ремонт, сервисное обслуживание.



# SIBEXPO

CENTRE

Ул. Байкальская, 253-а  
Тел.: (3952) 352-900, 352-239

www.sibexpo.ru

## «Мы экономим ценные ресурсы пользователей»



Василий Лукшин,  
директор по маркетингу и PR компании CCS Ltd.

Компания CCS Ltd. представляет Disk Write Copy — новое поколение продуктов для защиты конфиденциальных данных как корпоративных, так и домашних пользователей. Линейка продуктов Disk Write Copy основана на новейшей технологии «теневого диска», разработанной компанией CCS., и позволяет использовать компьютер без ограничений и запускать любые программы, даже с неизвестным происхождением. При этом можно не волноваться о жестком диске: все данные будут «в целостности и сохранности». Об особенностях и принципах работы программы рассказывает Василий Лукшин, директор по маркетингу и PR компании CCS Ltd.

**Softline:** Расскажите, чем Disk Write Copy отличается от обычного бэкапа?

**Василий Лукшин:** Под обычным бэкапом чаще всего подразумевают копирование данных на какой-то сторонний носитель, который хранится отдельно и не участвует в работе. При использовании Disk Write Copy отдельных носителей не требуется: архивные данные хранятся на том же диске, что и рабочие. Основное отличие программы от бэкапа состоит в том, что от пользователя не требуется практически никаких дополнительных действий вроде выделения места под архив. Достаточно включить режим защиты и перезагрузить компьютер, и диск будет защищен. Восстановление данных происходит при перезагрузке за считанные секунды, значительно сокращая временные потери.

В большинстве случаев конечному пользователю достаточно именно такого моментального бэкапа данных «на лету». Для случаев, при которых нашей технологии защиты может быть недостаточно, компания CCS готовит к выпуску версию Disk Write Copy с возможностью обычного бэкапа. Эта функция будет доступна пользователям версий Pro и Server в одном из будущих релизов.

**SL:** Ваше решение совместимо с другими программами резервного копирования?

**ВЛ:** Disk Write Copy является «прозрачной» прослойкой для всех приложений, включая программы для резервного копирования. За все время использования нашей технологии была найдена только одна несовместимость с антивирусным решением, но наши специалисты успешно устранили ее сразу после обнаружения.

Кстати, наша служба поддержки оперативно реагирует на все обращения пользователей, особенно размещенные на нашем web-узле ([http://www.diskwrite-copy.com/rus/online\\_sup.html](http://www.diskwrite-copy.com/rus/online_sup.html)), и специалисты дорабатывают ПО с учетом всех замечаний и пожеланий клиентов.

**SL:** В ОС Windows есть «точка сохранения», которая помогает решить большинство проблем с работой системы. Disk Write Copy выступает аналогом этой функции?

**ВЛ:** Это не совсем верное сравнение, поскольку мы работаем в разных плоскостях защиты и сохранения. Точка сохранения системы удобна в отдельных случаях, когда необходимо «откатить» какую-либо программу, но это не является гарантией того, что будут полностью отменены все действия, произведенные на компьютере удаляемой программой. Таким образом, постепенно жесткий диск компьютера заполняется «мусором», а в результате значительно замедляется работа системы. Если же поврежден реестр, воспользоваться точкой восстановления невозможно, т.к. ОС просто не загрузится, а при использовании Windows Recovery Console (загрузка с CD) для восстановления необходим реестр. Получается замкнутый круг, проблема не решается — в таком случае проще переустановить ОС. А если бы пользователь заранее установил Disk Write Copy и активировал защиту диска, подобного бы не произошло.

**SL:** Многим знакома ситуация: «Когда я только поставил Windows, компьютер работал быстрее». Ваша программа помогает решить эту проблему?

**ВЛ:** Действительно, пока мы работаем в Интернете, накапливается много ненужных файлов, а при удалении программ остаются записи в реестре, временные файлы и другая информация, и спустя некоторое время компьютер работает заметно медленнее. Пользователи Disk Write Copy избавлены от этого: для них каждый сеанс такой же «шустрый», как и первый. Кстати, один из наших сотрудников после очередной просьбы знакомой девушки «помочь с компьютером» просто установил ей Disk Write Copy, и теперь она «горя не знает».

**SL:** Не всегда нужно удалять все программы. Можно после перезагрузки оставить какие-то изменения?

**ВЛ:** Мы предлагаем пользователю использовать два раздела: один (например, диск C) — с операционной системой и необходимыми исполняемыми файлами, всегда находящийся под защитой и недоступный для внесения изменений (в т.ч. попыток заражения системных файлов вирусами, изменения

конфигурационных файлов, повреждения системных веток реестра и т.п.), пока включена защита, а другой (например, диск D) — для хранения данных пользователя: документов, музыки, скачанных из Интернета файлов, где изменение данных разрешено. Например, у нас в офисе используется очень похожая схема, только все необходимые изменяемые данные у нас хранятся на сервере, а на системных дисках всех компьютеров в офисе включен «Обычный» режим защиты (автоматическое восстановление данных после перезагрузки). В этом случае отпадает необходимость восстановления ОС или лечения компьютеров от вирусов. Представьте, какая это экономия для предприятия даже с 30 компьютерами, не говоря уже о том, что все конфиденциальные данные собраны в одном месте на сервере и доступ к ним имеет только строго определенный круг лиц.

**SL:** Чем отличаются редакции программы?

**ВЛ:** Основное отличие — «инкрементивный» (накопительный) режим защиты в редакциях Professional и Server. Т.е. между перезагрузками данные накапливаются и сохраняются, а пользователь имеет возможность в любой момент вернуться к начальной точке работы.

**SL:** Существуют ли версии программы для Linux и Mac OS X?

**ВЛ:** На данный момент нет, но мы уже разрабатываем Disk Write Copy для Mac OS X, и я думаю, что скоро мы представим ее пользователям. В планах также стоит разработка версии под Linux.

**SL:** Что будет, если на компьютере установлено несколько операционных систем?

**ВЛ:** Если Disk Write Copy работает только в одной ОС, защита действует исключительно во время активности этой системы. Если же Disk Write Copy установлен в каждой операционной системе, никаких проблем не возникает: программа отслеживает каждую установку ОС и корректно сохраняет или отменяет изменения.

**SL:** Расскажите подробнее о сферах применения Disk Write Copy.

**ВЛ:** Домашнее применение очень выгодно: поставил защиту диска — и можно смело доверять компьютер ребенку, вместо того чтобы одергивать его: «этого не делай», «туда не ходи» и т.п. Конечно, ребенок должен развиваться, но часто его любознательность приводит к сбоям настройкам или даже неработоспособности системы, а это трата времени и денег на восстановление системы. Т.е. наше ПО экономит ценные ресурсы пользователей.

Также активными пользователями Disk Write Copy могут быть обозреватели и тестировщики ПО: гораздо удобнее вернуть «чистое» первоначальное состояние системы обычной перезагрузкой, чем чистить реестр и деинсталлировать протестированные программы.

**SL:** В чем состоят основные достоинства программы?

**ВЛ:** Очевидно, что для простых пользователей, а также активных «геймеров» и «юзеров» очень важна высокая производительность их компьютеров, скорость открытия приложений.

В учебных классах школ и вузов, в Интернет-кафе и клубах необходимо, чтобы система сохраняла неизменное состояние в течение всего дневного цикла работы вне зависимости от того, что де-

лает пользователь на компьютере: играет, обучается или проводит эксперименты, которые могут повредить работоспособности ОС. При установке Disk Write Copy на все компьютеры мы получаем автоматизированную систему защиты и восстановления. Таким образом, при включении электричества все компьютеры оказываются в работоспособном состоянии, сохранив свои рабочие настройки.

В офисах, где используется технология «клиент-сервер», при которой все необходимые изменения происходят и сохраняются на сервере, а ввод данных и работа с ними производится через офисные компьютеры, фактически эти ПК можно считать терминалами доступа к системе, которые должны всегда быть доступны и исправны. Во многих серьезных структурах (например, банковских) вообще желательно, чтобы каждый пользователь при новом сеансе работы на компьютере не мог получить информацию о работе во время прошлого сеанса. Disk Write Copy идеально подходит для этого. При сбоях наша программа существенно экономит время системного администратора: восстановление полного рабочего состояния системы еще никогда не происходило так быстро.

#### О компании

Компания CCS Ltd. основана в 2000 г. и в настоящее время является технологическим лидером в разработке системных решений для корпоративных и домашних пользователей. Основные направления деятельности компании - проектирование, создание и сопровождение программ, а также написание и сопровождение системного ПО на заказ. Свою основную задачу компания CCS видит в том, чтобы обеспечить своим клиентам безопасное ведение бизнеса при использовании современных информационных технологий.

Компания предлагает своим клиентам наиболее выгодные и адекватные их требованиям качественные решения «под ключ». Программное обеспечение компании CCS соединяет уникальные технологии и непревзойденное удобство использования, до сих пор не доступные в конкурирующих продуктах. Пользователи продуктов CCS получают гарантию высокого качества и профессиональную техническую поддержку.

Продукты компании CCS доступны в электронном виде (загрузка через Интернет), в продаже в коробочном исполнении, в виде лицензии на использование для установки консультантами, а также распространяются с OEM-продуктами. Также компания предлагает широкие возможности для партнеров и поддержку реселлеров и дистрибьюторов.

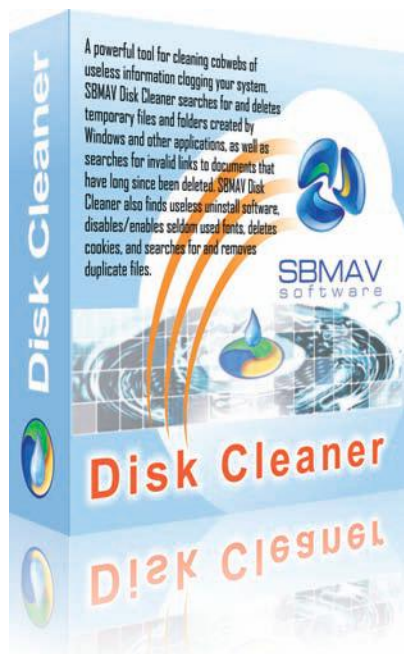

## SBMAV Disk Cleaner 3 — эффективная очистка дисков!

SBMAV Disk Cleaner 3 — утилита для очистки дисков от бесполезного информационного мусора, занимающего ценное пространство на дисках.

С помощью SBMAV Disk Cleaner 3 вы сможете производить поиск и удаление как временных системных файлов и папок, так и лишней информации, оставленной другими программами, осуществлять поиск дубликатов файлов, поиск и удаление неверных ярлыков, а также – деинсталлировать программное обеспечение и удалять ненужные Cookies.

Этот продукт вы можете приобрести в интернет-магазине Allsoft.ru:

Стоимость лицензии для частных лиц на 1 ПК: 299 руб.  
Стоимость лицензии для юридических лиц на 5 ПК: 1499 руб.



# Новый взгляд на офисные задачи



Новая версия Microsoft Office 2007 — это пакет офисных приложений, который помогает организовать работу с документами, планировать дела, взаимодействовать с коллегами независимо от того, где вы находитесь — за рабочим столом, в командировке, дома или в дороге. Система Microsoft Office претерпела значительные изменения, пройдя путь от набора рабочих приложений до универсального интегрированного программного пакета. Она построена на базе хорошо знакомых многим средств и включает программы, серверы, службы и решения, предназначенные для налаживания совместной работы, способствующей выполнению широкого спектра бизнес-задач.

## Microsoft Office Word 2007

Программа Microsoft Office Word 2007, содержащая полный набор средств работы с текстом и удобный интерфейс, помогает создавать профессионально оформленные документы и повышать эффективность совместной работы.

**Быстрое создание профессионально оформленных документов.** Средства редактирования и рецензирования Word 2007 позволяют быстро создавать профессионально оформленные документы. Новый, ориентированный на результаты интерфейс в наглядной форме предлагает инструменты именно тогда, когда они нужны, позволяя уделять больше времени работе с текстом и меньше — форматированию.

**Выход за рамки документов.** Программа Office Word 2007 стала важным этапом поддержки стандарта XML в системе Microsoft Office 2007. Она обеспечивает создание более надежных документов меньшего размера и глубокую интеграцию с информационными системами и внешними источниками данных. В программе можно создавать динамические смарт-документы, которые обновляются автоматически за счет подключения к серверным системам.

## Microsoft Office Excel 2007

Excel 2007 дает возможность анализировать, совместно использовать и обрабатывать данные для принятия более обоснованных решений. Office Excel 2007 содержит новый, ориентированный на результаты интерфейс, улучшенное средство составления формул, мощные возможности визуализации данных и значительно ускоряет создание профессионально оформленных диаграмм и таблиц. Службы Excel Services и сервер Microsoft Office SharePoint Server 2007 обеспечивают совместное использование и управление электронными таблицами, содержащими важную деловую информацию.

**Анализ и представление информации.** Создавать профессионально оформленные диаграммы и электронные таблицы для представления результатов анализа стало еще проще. Удобное условное форматирование данных позволяет обнаруживать закономерности и выделять тенденции с помощью схем визуализации. Используйте аналитические возможности и функции для построения собственных отчетов по базе оперативной аналитической обработки OLAP. Новые форматы Microsoft Office Open XML позволяют уменьшить размер файлов и улучшить совместимость с источниками данных.

**Повышение эффективности управления деловой информацией.** Office Excel 2007 и Excel Services позволяют организовать управление электронными таблицами на сервере с целью обеспечения защиты деловой информации и работы с последними данными. Актуальность данных обеспечивается за счет публикации таблиц на сервере SharePoint Server 2007.

## Microsoft Office Access 2007

Усовершенствованный интерфейс и интерактивные средства разработки Office Access 2007 дают возможность пользователям, даже не обладающим глубокими знаниями в области баз данных, быстро и удобно отслеживать информацию и готовить отчеты.

Вы можете быстро приступить к работе, используя готовые решения для баз данных, которые можно и адаптировать по мере изменения бизнес-потребностей. Данные можно собирать по электронной почте с помощью форм или импортировать их из внешних приложений. Вы также можете создавать и редактировать подробные отчеты, представляющие упорядоченные, отфильтрованные и сгруппированные данные, необходимые для принятия более обоснованных решений.

Совместное использование данных может быть организовано с помощью списков Windows SharePoint Services, которые позволяют контролировать историю изменений, восстанавливать удаленную информацию, определять разрешения на доступ к данным и выполнять архивацию через регулярные интервалы времени.

## Microsoft Office PowerPoint 2007

Программа Office PowerPoint 2007 дает возможность пользователям быстро создавать эффективные динамические презентации, обеспечивает интеграцию процесса документооборота и удобного совместного использования этой информации. Усовершенствованный интерфейс пользователя с новыми графическими средствами и средствами форматирования позволяет вам без труда создавать профессионально оформленные презентации.

В PowerPoint 2007 расширены возможности совместного и повторного использования информации: презентации можно преобразовать в файлы формата XPS и PDF для их передачи пользователям, работающим на любой платформе, а новый сжатый формат Microsoft Office PowerPoint XML обеспечивает уменьшение размера файла. При этом благодаря свойствам формата PowerPoint XML улучшены возможности восстановления поврежденных файлов.

## Microsoft Office Outlook 2007

Office Outlook 2007 — это интегрированное решение для управления временем и информацией, установления связи без границ и обеспечения контроля за поступающей информацией.

**Управление временем и информацией.** Интегрированная функция мгновенного поиска позволяет находить любую информацию непосредственно из интерфейса Office Outlook 2007. Ключевые слова можно искать даже во вложениях электронной почты. Панель текущих дел помогает организовывать работу и управлять приоритетными делами. Функция предварительного просмотра вложений позволяет с помощью одного щелчка мыши ознакомиться с содержимым вложений непосредственно в программе Office Outlook 2007.

**Связь без границ.** Используя Office Outlook 2007, можно обращаться к календарям, документам, контактам и задачам на сервере Windows SharePoint Services и редактировать информацию, при этом все изменения будут отражены и на сервере. Совместное использование Outlook 2007 с новой версией сервера Microsoft Exchange, дает много новых возможностей совместной работы и повышает безопасность. Также теперь можно пользоваться каналами RSS непосредственно в Outlook.

**Безопасность и контроль.** Фильтр нежелательной почты, добавленный в версию Microsoft Outlook 2003, помогает избежать загромождения почтового ящика нежелательными сообщениями. Совместное использование Outlook 2007 и Exchange 2007 позволяет реализовать антифишинговую технологию. Технология управления правами на информацию (IRM) помогает защитить активы компании, исключая возможность пересылки, копирования и печати важных сообщений получателями.

**Диспетчер Business Contact Manager.** Дополняет Outlook 2007 возможностями управления контактами. Outlook 2007 с диспетчером контактов предлагает новые возможности управления потенциальными клиентами, отслеживания маркетинговой деятельности и централизованного хранения информации по проектам в привычной среде Outlook.

Наименование	Код Softline	Цена, руб.
Office Professional 2007 Russian	269-10360	13 216
Office Professional 2007	269-10584	17 346
Office 2007 Russian	021-07764	10 567
Office 2007	021-08181	13 877
Office Small Business 2007 Russian	W87-01094	11 906
Office Small Business 2007	W87-01893	15 612
Office Ultimate 2007	76H-00298	23 627
Office Enterprise 2007 OLP NL	76J-00323	17 836
Office Enterprise 2007 Russian OLP NL	76J-00342	13 570

## Microsoft Office Project 2007

**Microsoft Office Project 2007 Standard Edition** — это настольная система для индивидуального планирования и управления проектами, обеспечивающая эффективное независимое управление проектами с помощью привычных удобных инструментов. Позволяет осуществлять успешное ведение и своевременное завершение проектной работы, предоставляя гибкие возможности планирования и отслеживания выполнения задач в рамках проектного бюджета, оперативного назначения ресурсов, а также удобного ведения отчетности. Предназначен для руководителей проектов, которым необходима система для управления проектами без координации с другими руководителями проектов с помощью центрального хранилища данных.

**Microsoft Office Project 2007 Professional Edition** содержит все возможности Standard Edition, а также возможность подключения к Microsoft Office Project Server 2007 для совместного управления проектами и ресурсами на предприятии. Выпуск предназначен для руководителей проектов и менеджеров, осуществляющих проектное планирование, назначающих исполнителей для выполнения различных задач и сохраняющих данные на сервере.

**Microsoft Project Server 2007** обеспечивает расширяемую технологическую платформу, реализующую наиболее эффективные приемы управления проектами и позволяющую успешно использовать их. Microsoft Office Project Server 2003 обеспечивает поддержку функций совместного управления проектами и ресурсами на предприятии, а также возможности совместной работы в рамках решения для корпоративного управления проектами.

**Microsoft Office Project Web Access** предоставляет доступ к данным по проектам и ресурсам, хранящимся на сервере Microsoft Office Project Server 2007. Члены проектных групп, руководители предприятия и управляющие ресурсами могут пользоваться Microsoft Office Project Web Access через браузер для просмотра и обновления данных. Пользователям Microsoft Office Project Web Access необходимы клиентские лицензии Microsoft Office Project Server, Microsoft SQL Server, а также (при использовании Microsoft Windows SharePoint Services) клиентская лицензия Microsoft Windows Server 2003.

## Microsoft Office Visio 2007

Решение для построения схем и визуализации данных Microsoft Office Visio 2007 дает возможность IT-специалистам и специалистам в области бизнеса наглядно представлять и анализировать сложную информацию, системы и процессы, а также обмениваться такой информацией.

С помощью Visio 2007 можно в наглядной форме исследовать сложную информацию с целью определения тенденций, исключений и т.д. Более того, программа позволяет анализировать, развертывать и создавать несколько представлений данных для лучшего понимания информации.

Диаграммы, созданные в Visio 2007, обеспечивают более сильное воздействие на аудиторию, чем слова и цифры. Профессионально оформленные диаграммы можно передавать даже пользователям, у которых нет программы Visio.

## Microsoft Office InfoPath 2007

Приложение InfoPath 2007 предназначено для создания динамических форм с расширенными возможностями, применяемых для сбора, совместного и повторного использования данных.

Программа InfoPath 2007 и службы InfoPath Forms Services распространяют сферу действия бизнес-процессов на знакомые программы и платформы за счет развертывания форм в виде сообщений электронной почты Outlook, web-форм и форм для мобильных устройств.

Программа помогает обеспечить точность и непротиворечивость собираемой информации, обеспечивает удобный подход к разработке и управлению формами, поэтому организации смогут выполнять бизнес-процессы с максимальной эффективностью.

## Microsoft Office Publisher 2007

**Publisher 2007** — это программа подготовки деловых и маркетинговых материалов, в которой имеются все инструменты для создания выразительных материалов для печати, размещения в Интернете и рассылки по электронной почте.

**Publisher 2007** поможет свести вместе разнообразные маркетинговые материалы для определенного мероприятия, подготовить почтовую маркетинговую кампанию, наладить обмен данными с сотрудниками компании, а также спланировать кампанию рассылки материалов по почте.

## Microsoft Office OneNote 2007

Программа для работы с электронными записными книжками OneNote 2007 предлагает гибкие возможности сбора и организации заметок и другой информации, мощные средства быстрого поиска и общие записные книжки, позволяющие повысить эффективность совместной работы групп.

В отличие от систем для работы с печатными документами, текстовых редакторов, систем электронной почты и других рабочих программ OneNote 2007 обеспечивает гибкие возможности сбора и организации текстовой информации, рисунков, аудио- и видеозаписей — и все это в одном электронном блокноте на вашем компьютере. Средства поиска обеспечивают поиск текстовой информации на рисунках, а также поиск произнесенных слов в аудио- и видеозаписях.

## Microsoft Office Groove 2007

Программа поддержки совместной работы Groove 2007 основана на совместно используемых рабочих областях, позволяющих сэкономить время, увеличить производительность и повысить качество работы группы.

Для создания рабочей области требуется всего два щелчка мыши. После этого можно приглашать пользоваться ей коллег, партнеров и клиентов; при этом вам не придется беспокоиться о сетях и серверах. Доступны совместное использование файлов, обсуждения, встречи, деловые бланки и т.д. Все рабочие области, инструменты и данные Groove 2007 хранятся на компьютере. Вы можете работать в любом месте, если у вас есть с собой портативный компьютер, независимо от того, подключен ли он к сети.

## Microsoft Office SharePoint Designer 2007

**SharePoint Designer 2007** представляет инструменты для построения приложений на платформе Microsoft SharePoint и адаптации узлов SharePoint. С SharePoint Designer 2007 вам не потребуется программировать для создания и развертывания интерактивных решений на платформе SharePoint. Используйте интуитивно понятный интерфейс редактора WYSIWYG, быстро форматируйте страницы с помощью таблиц стилей CSS и изменяйте разметку и формат узла за счет полной поддержки ASP.NET.

Продукт/выпуск	Microsoft Office Basic Edition 2007	Microsoft Office Home & Student 2007	Microsoft Office Standard 2007	Microsoft Office Small Business 2007	Microsoft Office Professional 2007	Microsoft Office Ultimate 2007	Microsoft Office Professional Plus 2007	Microsoft Office Enterprise 2007
Microsoft Office Word 2007	•	•	•	•	•	•	•	•
Microsoft Office Excel 2007	•	•	•	•	•	•	•	•
Microsoft Office Outlook 2007	•		•	•	•	•	•	•
Microsoft Office PowerPoint 2007		•	•	•	•	•	•	•
Microsoft Office OneNote 2007		•						•
Microsoft Office Publisher 2007				•	•		•	•
Microsoft Office Outlook 2007 with Business Contact Manager				•	•	•		
Microsoft Office Access 2007					•		•	•
Microsoft Office InfoPath 2007						•		
Microsoft Office Communicator 2007						•	•	•
Integrated Enterprise Content Management						•	•	•
Electronic Forms						•	•	
Advanced Information Rights Management and Policy Capabilities						•	•	
Microsoft Office Groove 2007						•		•



# Корпоративный информационный центр



Microsoft Office SharePoint Server 2007 — это интегрированный набор серверных приложений, способствующих эффективной организации работы сотрудников и увеличению их продуктивности благодаря гибкому управлению информацией и ее поиску в рамках организации.

## Microsoft Office SharePoint Server 2007

Office SharePoint Server 2007 позволяет объединить все корпоративные и web-приложения в рамках Интранета и внешней сети в рамках единой интегрированной платформы вместо нескольких отдельных систем. Кроме того, эта масштабируемая платформа для совместной работы и управления контентом обеспечивает IT-специалистов и разработчиков инструментами для легкого администрирования сервера, расширяемости и совместимости приложений.

Построение корпоративных порталов на SharePoint приводит к ускорению совместно выполняемых бизнес-процессов, упрощению широкого обмена данными и более глубокому пониманию происходящих в организации процессов.

### Управляйте информацией и процессами

Используйте информационные активы более эффективно. Упростите соответствие нормативным требованиям за счет расширенного контроля над полным жизненным циклом электронного контента, включая документы, web-страницы, PDF-файлы и сообщения электронной почты. Ускорьте общие бизнес-процессы благодаря изначально доступному и расширяемому набору бизнес-процессов, удобным в использовании электронным формам и простому, единообразному взаимодействию с пользователем через знакомые клиентские приложения.

- Централизованное хранение, управление и доступ к корпоративным данным.
- Защита документов при помощи расширяемых средств управления доступом.
- Упрощение управления web-контентом.
- Расширение бизнес-процессов благодаря электронным формам.
- Упрощение бизнес-процессов.

### Улучшите понимание своего бизнеса

Теперь взвешенные и обоснованные решения можно принимать на всех уровнях организации благодаря эффективному поиску, сбору и анализу критически важных бизнес-данных из разрозненных источников: документов, серверов, баз данных, общих файловых ресурсов и узлов SharePoint.

- Централизованный доступ к критически важной деловой информации.
- Возможность широкого распространения данных без риска для безопасности.
- Повышение эффективности использования бизнес-данных.
- Принятие сотрудниками более информированных и взвешенных решений.

### Используйте единую платформу для приложений Интранета и Интернета

Увеличьте быстроту реагирования IT-отдела на потребности бизнеса и избавьте его от необходимости поддерживать одновременно несколько платформ, заменив их одной, обеспечивающей работу приложений внутри организации в интрасети, внешней сети и Интернете.

- Расширенное взаимодействие.
- Воспользуйтесь преимуществами интегрированной платформы.
- Расширяемость и улучшенная масштабируемость.
- IT-отделы получают возможность сосредоточиться на стратегических задачах.

### Сделайте взаимодействие сотрудников, партнеров и клиентов простым и эффективным

Находите нужные сведения и нужных людей, где бы они ни находились. Облегчите обмен знаниями и работу с другими людьми внутри и за пределами организации.

- Упрощение поиска информации и людей.
- Расширяйте связи с партнерами и клиентами.
- Персональные сайты пользователей.
- Возможность работы в любое время всюду, где это необходимо.
- Использование новых средств управления знаниями.

Консультации по решению: Роман Щемелев, менеджер Softline Consulting Services. Тел. +7(495)545-0-545, доб. 459, e-mail: [RomanS@softline.ru](mailto:RomanS@softline.ru)

### 10 преимуществ Microsoft Office SharePoint Server 2007

**1. Простая, привычная и согласованная среда работы пользователя.** Office SharePoint Server 2007 интегрирован с привычными настольными приложениями, электронной почтой и браузером, что упрощает взаимодействие людей с содержимым, процессами и деловыми данными.

**2. Повышение эффективности работы сотрудников благодаря упрощению выполнения повседневных задач.** Воспользуйтесь преимуществами рабочих потоков, связанных со всеми этапами выполнения деловых задач, таких как проверка и утверждение документов, отслеживание вопросов и сбор подписей.

**3. Соответствие законодательным требованиям благодаря контролю содержимого.** Настроив параметры безопасности, политики хранения, политики аудита и действия по уничтожению деловых записей в соответствии с требованиями законодательства, можно обеспечить эффективное управление конфиденциальными деловыми сведениями.

**4. Эффективное управление содержимым и его многократное использование.** Сотрудники предприятий и авторы материалов могут создавать содержимое, а также направлять его на утверждение или на плановое развертывание на web-узлах внутренней или внешней сети.

**5. Упрощение доступа в рамках организации к структурированным и неструктурированным данным в различных системах.** Благодаря реализованному в Office SharePoint Server 2007 готовому к использованию соединителю пользователи получают доступ к распространенным деловым системам, таким как Microsoft Dynamics, SAP и Siebel.

**6. Обеспечение пользователей сведениями и знаниями.** Поисковая система Office SharePoint Enterprise Search содержит деловые данные наряду со сведениями о документах, людях и web-страницах, что позволяет получить полноценные актуальные результаты.

**7. Ускорение сбора производственных данных в рамках организации.** Не прибегая к разработке собственных приложений, можно использовать интеллектуальные решения на основе электронных форм для сбора важных деловых сведений от клиентов, партнеров и поставщиков через web-браузер.

**8. Совместное использование производственных данных без раскрытия конфиденциальных сведений.** Сотрудники получают доступ к электронным таблицам Excel из браузера с установленными службами Excel, выполняющимися на сервере Office SharePoint Server 2007. С помощью этих электронных таблиц можно вести работу с одной актуальной версией, сохраняя конфиденциальность данных.

**9. Более обоснованное принятие решений благодаря наличию всех важных сведений в одном центральном расположении.** Office SharePoint Server 2007 упрощает представление критически важных сведений в одном централизованном местоположении. Доступно создание интерактивных порталов бизнес-аналитики (BI), которые объединяют и отображают бизнес-информацию из разрозненных источников.

**10. Единая интегрированная расширяемая платформа для управления приложениями локальной сети, внешней сети и Интернета по всей организации.** Office SharePoint Server 2007 имеет открытую масштабируемую архитектуру с поддерживаемой web-служб и стандартов совместимости, включающих XML и SOAP. Этот сервер также обладает открытыми прикладными программными интерфейсами и обработчиками событий для списков и документов.

Дополнительные сведения о Microsoft Office SharePoint Server 2007 и Microsoft Office: <http://www.microsoft.com/rus/sharepoint/>

СПЕЦИАЛИЗИРОВАННАЯ **ВЫСТАВКА****E-COMMUNICATIONS**

Ульяновск

**10-12 апреля**  
2008 г[www.e-com73.ru](http://www.e-com73.ru)**(8422) 41-46-22,**  
**8 960 3 72-77-72**

ОРГАНИЗАТОР:

ВЫСТАВОЧНАЯ КОМПАНИЯ  
**МОЗАИКА**

При поддержке Правительства Ульяновской области

SOFTLINE

компьютеры

ноутбуки

цифровая  
техникафото и  
видео*Всегда есть  
что предложить!***POLARIS**

ФЕДЕРАЛЬНАЯ СЕТЬ КОМПЬЮТЕРНЫХ ЦЕНТРОВ

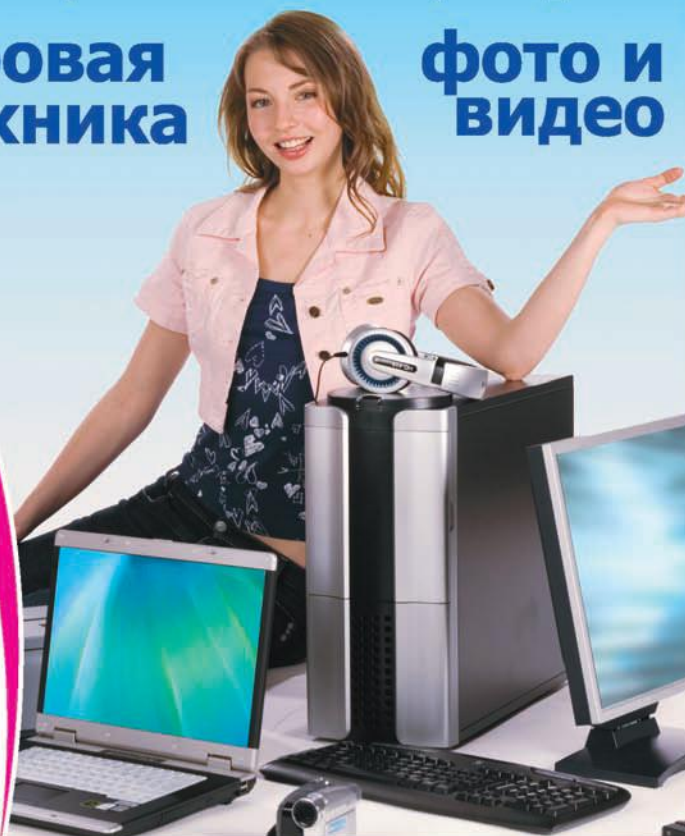
**г. Ростов-на-Дону**  
**пр-т Буденновский, 80**  
**пр-т Буденновский, 9/46**  
**пр-т Ворошиловский, 12**  
**пр-т Космонавтов, 2/2**  
[www.polaris.ru](http://www.polaris.ru)

## Виртуозная работа с PDF-документами

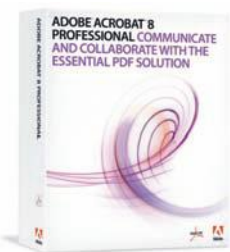

Стандарт PDF широко распространен и является неизменным атрибутом большинства бизнес-процессов. Соответственно, известны многочисленные решения от разных компаний, позволяющие с ним работать. Но, и это закономерно, создатель всегда знает о своем творении больше других, а потому создатель PDF – компания Adobe все равно остается ведущим разработчиком программного обеспечения, позволяющего работать с стандартом PDF

### Adobe Acrobat 8

Adobe Acrobat 8 Professional претерпел достаточно серьезные изменения по сравнению с предыдущей версией и пополнился новыми возможностями. Перечислим основные нововведения, которые стоит отметить.

**Обновленный интерфейс.** Разработчики Adobe немало потрудились над переработкой пользовательского интерфейса, и их усилия не прошли даром – интерфейс стал более красивым и логичным. Стало проще изменять отображение панелей инструментов. Частью интерфейса стала панель Tasks, а меню вызова функций в ней сгруппированы в соответствии с их прямым назначением. Стартовое окно оснащено системой подсказок, которые помогут начинающему пользователю.

**Средства коллективной работы.** Важным преимуществом Adobe Acrobat 8 Professional является возможность проведения web-конференций с помощью технологии Acrobat Connect (ранее известной под названием Macromedia Breeze). Пользователи могут инициировать сеансы обмена мнениями и замечаниями по обсуждаемым документам и присоединиться к таким обсуждениям. Причем участвовать в этом процессе могут даже те, у кого на компьютере установлен Adobe Reader. Комментарии для согласования можно объединять в один файл, можно хранить их на диске в коллективно используемом рабочем пространстве, на сервере Microsoft SharePoint, в сетевой папке или в папке на web-сервере.

**Преобразование файлов.** Acrobat 8 Professional позволяет экспортировать документы PDF в другие форматы, включая Microsoft Word и HTML. И наоборот, пользователи могут создавать документы PDF непосредственно из пакетов Microsoft Office, Internet Explorer, Visio, Access и Publisher и из любого другого приложения, в котором предусмотрен вывод документа на печать. Кроме того, решение можно настроить на автоматическое архивирование почтовых сообщений Microsoft Outlook в формате PDF. Это сильно облегчает поиск информации в электронной почте.

**Создание pdf-документов «с нуля».** Решение содержит редактор PDF-файлов, который позволяет создавать новые документы с чистого листа. Как и в обычном редакторе, здесь можно выполнить предварительные настройки: назначить шрифт, размер, отступы. Кроме того, инструмент Touch-Up теперь позволяет не только перемещать объекты, но также поворачивать и масштабировать их. Если добавить сюда функции Place Image, Create From Blank Page (создание пустых страниц и работа с ними как в обычном текстовом редакторе), то окажется, что с помощью Acrobat 8 можно сверстать несложный документ без всяких дополнительных редакторов.

**Создание интерактивных бланков.** Adobe Acrobat 8 Professional позволяет создавать формы, которые в дальнейшем можно заполнять и сохранять даже в бесплатной программе Adobe Reader. Формы можно создавать из шаблонов уже имеющихся электронных документов и табличных данных, либо разрабатывать с нуля.

**Защита документов.** С помощью Adobe Acrobat 8 Professional вы сможете управлять правами на открытие, модификацию и печать PDF-файлов с помощью паролей. Наличие цифровых подписей в PDF-документах упрощает контроль за их источниками. Кроме того, можно создавать и многократно использовать типовые стратегии защиты, в которых будет четко прописано, кто имеет право на вывод, сохранение, копирование или модификацию документов.

**PDF-пакетирование.** С помощью Adobe Acrobat можно объединять созданные документы в PDF-пакет. создается комплект документов, в котором каждый файл отображается отдельно и имеет собственную нумерацию страниц. Пакеты имеют определенные преимущества перед объединением документов в единый файл. Можно легко добавить в пакет новые документы и удалить из него имеющиеся, при этом не требуется определять, какие страницы надо удалить, редактировать можно отдельные файлы, не изменяя другие компоненты. В подобные PDF-пакеты можно преобразовывать сообщения и папки сообщений программ Outlook и Lotus Notes с использованием PDFMaker из приложения электронной почты.

**Поиск информации.** Пользователям Adobe Acrobat 8 Professional доступна усовершенствованная функция поиска. Для этого можно воспользоваться инструментальной панелью «Найти» (поиск ведется с учетом регистра, в закладках, а также комментариях), а также через окно поиска, которое предоставляет более широкие возможности – поиск данных в текущем документе и в группе документов с учетом морфологического поиска и поиска во вложенных документах. Уникальной возможностью для ускорения поиска стало индексирование документов PDF.

**Средства измерения.** Для подготовки качественного пакета документа в Adobe Acrobat 8 Professional доступен целый набор инструментов, включающий сетки, направляющие, линейки и измерительные инструменты. С помощью этих инструментов можно оценивать расстояния и площади, а данные измерений теперь пересчитываются при перемещении начальной или конечной точки, привязываются к линиям, пересечениям и углам.

**Печать документов.** Перед отправкой документа на печать. Прежде чем направлять документ на печать, Adobe Acrobat 8 Professional позволяет провести предварительную проверку документа, в процессе которой анализируется наличие определенных пользователем характеристик (шрифтов, разметки и др.). Для проверки файлов можно задавать разные наборы характеристик при помощи создания профилей проверки. Также есть опция, позволяющая распечатывать документы в виде брошюр (при сложении распечатанных листов пополам сохраняется правильный порядок страниц, а страницы автоматически центруются на листе, осуществляется масштабирование страниц, выходящих за область печати).

### Специальные требования Adobe Acrobat Professional 8.0

- Процессор Intel Pentium III или эквивалентный ему.
- Microsoft Windows 2000 SP4, Windows XP Professional, Home Edition или Tablet PC Edition SP2.
- Microsoft Internet Explorer 6.0.
- 256Мб оперативной памяти (рекомендовано 512Мб).
- 860Мб свободного дискового пространства.
- Разрешение экрана 1024x768.
- CD-ROM.
- Интернет или телефон для активации продукта.

**Успейте купить в марте!**

**Скидка 20% на коробочные версии и лицензии продукта Acrobat 8 Professional Russian Version. По вопросам приобретения и за дополнительной информацией обращайтесь в компанию Softline.**



# ПАРАЛЛЕЛЬНО ЗНАЧИТ БЫСТРЕЕ

## Новые средства разработки Intel® для кластерных приложений

Набор инструментов Intel для разработчиков позволяет достигать максимально возможной скорости работы программ и задействовать новейшие технологии, реализованные в процессорах Intel. Если приложение пишется в расчете на архитектуру Intel – вам стоит задействовать средства разработки Intel!

**Intel® Compiler Suite 10.1 Professional Edition for Windows and for Linux** – этот пакет объединяет компиляторы Intel C++ и Visual Fortran и библиотеки Intel® Math Kernel Library (MKL), Intel® Integrated Performance Primitives (IPP) и Intel® Threading Building Blocks (TBB).

**Intel® Cluster Toolkit 3.1** – это инструментарий для кластеров, работающих под Linux или Microsoft Windows Compute Cluster Server. В пакет входят все инструменты кластеризации, Intel® Trace Analyzer and Collector, Intel® Math Kernel Library (Intel® MKL), Intel® MPI Library и Intel® MPI Benchmarks.

**Intel Math Kernel Library** – высоко оптимизированная вычислительная библиотека для математических. Научных, инженерных и финансовых приложений.

**Intel® MPI Library** – гибкая реализация MPI, технологии обмена сообщениями между параллельными процессами для организации кластерных приложений в сетях различных типов.

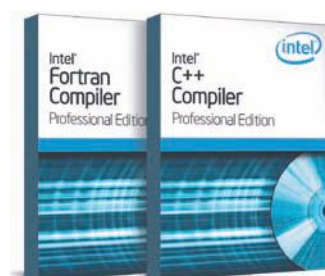

“В течение ближайших десяти лет программист, не владеющий «параллельным» образом мышления, уже не будет программистом.”

*Джеймс Рейндерс  
Главный евангелист Intel  
по программным продуктам*

Наименование	Цена, руб.
Intel® C++ Compiler 10.1 for Windows Professional Edition .....	15 275
Intel® C++ Compiler 10.1 for Linux Professional Edition .....	15 275
Intel® Fortran Compiler 10.1 for Linux Professional Edition .....	22 925
Intel® Compiler Suite for Windows Professional Edition .....	25 475
Intel® Compiler Suite for Linux Professional Edition .....	30 575
Intel® Cluster Toolkit 3.1 Single Developer Seat License for Linux .....	43 325
Intel® Math Kernel Library .....	10 175
Intel® MPI Library .....	12 725



ВАШ СЛЕДУЮЩИЙ ШАГ – обратитесь за дополнительной информацией в компанию Softline: [www.softline.ru](http://www.softline.ru)

© 2007 Intel Corporation. Intel, логотипы Intel, Intel. Leap ahead. являются торговыми марками или зарегистрированными торговыми марками компании Intel Corporation или ее подразделений в США и других странах. Все права защищены.



## Полный инструментарий для разработки и управления программными проектами

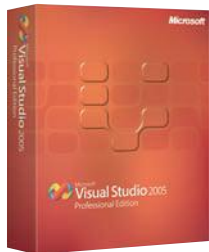

Visual Studio 2005 представляет собой исчерпывающий набор инструментов для моделирования, разработки, развертывания и обслуживания приложений на платформах Windows и Microsoft .NET.

### Microsoft Visual Studio 2005

Visual Studio 2005 содержит исчерпывающий набор инструментов для разработки web-приложений ASP.NET, web-сервисов XML, приложений Windows и мобильных приложений. В продуктах Visual Basic, Visual C+++, Visual C# и Visual J# применяется единая интегрированная среда разработки и общий набор стандартных функций. В семейство Visual Studio 2005 входят решения для всех категорий разработчиков — от начинающих программистов до архитекторов, разработчиков и тестировщиков корпоративных приложений.

- **Visual Studio 2005 Team System** — это набор эффективных и интегрированных между собой инструментов управления жизненным циклом программных систем, обеспечивающих продуктивное сотрудничество и взаимодействие всех участников процесса проектирования, разработки и развертывания сервисно ориентированных приложений на платформе .NET Framework.
- **Visual Studio 2005 Professional Edition** — это профессиональный инструментарий для разработчиков, консультантов или небольших групп программистов.
- **Visual Studio 2005 Standard Edition** — система начального уровня для профессиональных программистов, ищущих новые методы разработки и создания надежных клиент-серверных приложений на платформе .NET Framework.
- **Версии Visual Studio 2005 Express Edition** — новые облегченные и предельно простые в освоении и использовании средства разработки для начинающих разработчиков, студентов и энтузиастов программирования.



Компания Microsoft предлагает индивидуальным разработчикам и небольшим программистским коллективам две версии этого продукта: **Visual Studio 2005 Professional Edition** и **Visual Studio 2005 Tools for the Microsoft Office System**. Каждая из этих редакций представляет собой расширенную версию Standard Edition с полной (неограниченной) средой разработки, дополненную средствами разработки и отладки на удаленных серверах, а также инструментами разработки приложений для SQL Server 2005. Обе редакции могут быть приобретены в качестве самостоятельных продуктов или в рамках подписки.

Разработчики, применяющие Visual Studio 2005 Professional Edition, могут воспользоваться всеми возможностями инфраструктуры .NET Framework 2.0, надежной и полнофункциональной средой разработки, поддержкой, а также возможностью создавать собственные расширения для среды разработки Visual Studio.

Сегодня начинающие разработчики и программисты-любители практически лишены возможности создавать современные приложения. Пытаясь использовать для этого профессиональные средства разработки, они сталкиваются с чрезмерной сложностью и разобщенностью большинства инструментов разработки, которые содержат огромное количество меню, кнопок и режимов работы. Другими словами, сложность инструментов разработки создает непреодолимый для большинства энтузиастов барьер на пути к пониманию современных методов разработки приложений и получения удовольствия от самого процесса программирования.

Новые продукты линейки Express предлагают программистам-любителям и студентам простые в освоении и использовании инструменты разработки динамических Windows-приложений и web-сайтов.

### Visual Studio 2005 Team Suite

Расширяемый набор интегрированных и эффективных инструментов управления жизненным циклом приложений, включающий продукты Visual Studio Team Architect Edition, Visual Studio Team Developer Edition и Visual Studio Team Test Edition.

### Visual Studio 2005 Team Edition for Software Architects

Интегрированный набор инструментов для проектирования сервисно-ориентированных приложений включает средства графического проектирования для архитекторов, разработчиков и специалистов по эксплуатации сервисно-ориентированных решений.

### Visual Studio 2005 Team Edition for Software Developers

Включает средства контроля качества кода и производительности приложений — инструменты разработки критичных приложений и сервисов повышенной надежности.

### Visual Studio 2005 Team Edition for Software Testers

Интегрированный набор инструментов тестирования приложений и сервисов под нагрузкой — мощный инструментарий, позволяющий проверить производительность приложения до ввода в строй.

### Visual Studio 2005 TeamTest Load Agent

Вспомогательный инструмент тестирования для системы Visual Studio Team Edition for Software Testers, позволяющий повысить точность моделирования рабочей нагрузки на web-приложения и сервера.

### Visual Studio 2005 Team Foundation Server

Сервер совместной работы для организации эффективного взаимодействия участников процесса разработки — расширяемый сервер совместной работы, позволяющий всем участникам процесса разработки (проектировщикам, разработчикам и эксплуатационщикам) отслеживать состояние проекта и управлять им. Для подключения к серверу Team Foundation Server каждому пользователю требуется отдельная клиентская лицензия доступа (CAL).



Visual Studio Standard Edition — это профессиональная система разработки начального уровня, удачно сочетающая простоту редакций Express и мощные средства разработки клиентских, многоуровневых и web-приложений с использованием web-сервисов, ориентированных на обработку данных. Разработчики Visual Basic 6.0, переходящие на платформу .NET Framework, обнаружат, что Visual Studio 2005 Standard Edition удачно сочетает в себе новые инструменты повышения продуктивности Visual Basic 2005, такие как My, IntelliSense, Code Snippets и Edit and Continue, с мощными средствами, необходимыми для создания специализированных бизнес-приложений и миграции на современную платформу разработки.

Дополнительную информацию о Visual Studio 2005 можно найти на сайтах:

<http://www.microsoft.com/rus/msdn>  
<http://msdn.microsoft.com/vs2005>

Наименование	Код Softline	Цена, руб.
Visual Studio Standard 2008	127-00179	10 228
Visual Studio Professional 2008	C5E-00299	27 964

# Новая версия Microsoft Visual Studio 2008

В Microsoft Visual Studio 2008 воплощена концепция интеллектуальных клиентских приложений с точки зрения Microsoft, позволяющая разработчикам оперативно создавать подключенные приложения высочайшего качества, предоставляющие пользователям самые широкие возможности. Visual Studio 2008 значительно упростила для предприятий сбор и анализ информации, а это значит, что их руководители смогут принимать более эффективные бизнес-решения.



## Разработка интеллектуальных клиентских приложений

Visual Studio 2008 повышает производительность труда разработчиков, оставляя им новые способы создания интеллектуальных клиентов, расширяющих функциональность приложений. Проблема интеграции клиентских и web-приложений (как имеющихся, так и новых) через службы входа и персонализации актуальна для многих. Новый инструментальный и классы Visual Studio не только упрощают ее решение, но и позволяют разработчику без лишних сложностей организовать кэширование данных в локальных системах при автономной работе.

- **Унификация интерфейса разработчика.** Продукт полностью поддерживает коллективную разработку, благодаря чему дизайнеры и программисты могут работать параллельно, обмениваясь результатами своего труда. У них есть возможность создавать библиотеки общих интерфейсов, включающие сведения о дизайне, формате и элементах интерфейса.
- **Усовершенствование разработки ClickOnce-приложений.** Функции разработки ClickOnce-приложений в Visual Studio 2005 включали развертывание интеллектуальных клиентов через web. Пользователь мог установить такой клиент на своем компьютере, открыв единственный URL и щелкнув на нужной ссылке. Для развертывания новых версий приложений достаточно обновить приложение в каталоге, на который ссылается URL.
- **Поддержка интерфейса в стиле Office 2007 для «родных» приложений** (приложений, использующих «родные» API) на C++.
- **Интегрированная поддержка Microsoft SQL Server 2005 Compact Edition**, компактной внедряемой СУБД, требующей минимального обслуживания и пригодной для однопользовательских клиентских приложений.

## Создание приложений для Microsoft Office и Windows Vista

Средства VSTO полностью интегрированы в Visual Studio 2008 Professional Edition, и теперь разработчики, применяя навыки написания управляемого кода Windows- и ASP.NET-систем, смогут создавать приложения более чем для пяти сот миллионов пользователей Microsoft Office по всему миру.

Visual Studio 2008 позволит разработчикам легко задействовать новые технологии платформы и создавать для клиентов более привлекательные приложения. При этом необходимые функции Windows Presentation Foundation просто включаются в новые и существующие приложения Windows Forms. А при использовании MFC и Visual C++ разрабатываемые приложения можно наделять интерфейсом в новом стиле Windows Vista.

## Выше продуктивность при обработке данных

Visual Studio 2008 содержит существенные усовершенствования в области обработки данных. Как правило, раньше разработчикам приходилось выбирать приемы манипулирования данными в зависимости от типа их источника и способов подключения к нему. Теперь же новый язык Language Integrated Query (LINQ) и ряд улучшений в системе доступа позволяют унифицировать подход к программному управлению данными и осуществлять доступ к ним с использованием новых рабочих поверхностей данных. Инфраструктура ADO.NET интегрирована с LINQ.

- **LINQ упрощает работу разработчиков и увеличивает производительность их труда** посредством набора расширений языков программирования C#, Visual Basic и инфраструктуры Microsoft .NET Framework. Эти расширения обеспечивают поддержку интегрированных запросов объектов, баз данных (БД) и источников данных в формате XML. При этом запросы можно писать прямо на C# и Visual Basic, не прибегая к специализированному языку вроде SQL или XPath.
- **Упрощение создания управляемых данными web-сайтов** благодаря преобразованию LINQ – SQL. Глубокая поддержка интегрированных запросов на .NET-языках (преобразование LINQ – SQL) для web-приложений ASP.NET в Visual Studio упрощает создание web-сайтов, управляемых данными, и повышает продуктивность этого процесса.

## Новое в web-программировании

Microsoft предлагает организациям надежную комплексную платформу для разработки, хостинга и публикации приложений в web. Безопасная расширяемая инфраструктура IIS позволит легко создавать интерактивные web-приложения, оперативно реагирующие на действия пользователя и эффективно исполняемые на стороне клиента. Такую возможность

обеспечивают тесная интеграция и поддержка знакомой модели программирования ASP.NET AJAX, а также улучшения и расширения браузера Internet Explorer.

- **Создание интерактивных web-интерфейсов «в стиле AJAX».** Инструментарий и инфраструктура Visual Studio, позволяют строить привлекательные и выразительные web-приложения, поддерживающие AJAX. Программистам будут доступны функционально богатые клиентские и серверные инфраструктуры, с помощью которых они легко смогут разрабатывать ориентированные на клиента web-приложения, интегрируемые с серверным провайдером данных.
- **Конструирование и реализация web-сервисов.** Следуя развитию концепции web-сервисов, Visual Studio позволит разработчикам передавать сообщения и настраивать конечные точки с применением одних и тех же инструментов и классов независимо от используемого протокола (HTTP или TCP/IP), а также тестировать сервисы без написания кода.

## Разработка становится удобнее

Можно сказать, что главным в Visual Studio 2008 является то, что в нем усовершенствованы функции и инструменты, имевшиеся в Visual Studio 2005. Разработка новой версии велась таким образом, чтобы команды, отвечающие за отдельные функции, могли уделять максимум внимания чистоте их исполнения на протяжении всего процесса разработки. Такой подход позволил значительно повысить качество данного продукта в целом. Кроме того, в Visual Studio 2008 стало удобнее программировать, поскольку теперь в нем поддерживаются все платформы, для которых разработчикам приходилось писать код.

## Улучшения в ALM

В Visual Studio 2008 Microsoft продолжила совершенствование передовой технологии Visual Studio Team System. Новый продукт полностью поддерживает не только управление всем циклом разработки ПО, но и взаимодействие с конечными пользователями и администраторами корпоративного приложения. Кроме того, увеличено число ролей в команде, работающей над проектом, для которых поддерживаются функции совместной работы Visual Studio Team System.

Подробнее о Visual Studio 2008 см. по адресу <http://msdn.microsoft.com/vstudio>.

**Управление корпоративными данными**

- **Доступность.** Благодаря технологиям повышения доступности, средствам архивации и восстановления данных, а также улучшенной репликации компания смогут создавать и развертывать приложения, отличающиеся высочайшей надежностью.
- **Масштабируемость.** К усовершенствованиям в области масштабируемости относятся сегментирование, механизм snapshot isolation и поддержка 64-разрядных вычислений.
- **Безопасность.** Ряд усовершенствований, например настройка параметров безопасности по умолчанию и улучшенная модель безопасности, обеспечивают высокий уровень защищенности корпоративных данных.
- **Управляемость.** Для повышения производительности труда администраторов баз данных реализован новый набор средств управления, а также самонастраивающиеся функции и мощная модель программирования.
- **Взаимодействие.** SQL Server 2005 обеспечивает взаимодействие с разными платформами, приложениями и устройствами благодаря глубокой поддержке отраслевых стандартов, web-служб и Microsoft .NET Framework.

**Продуктивность труда разработчиков**

- **Улучшенные средства.** Разработчики смогут пользоваться одним средством для работы с языками Transact-SQL, XML, многомерных выражений (Multidimensional Expression, MDX) и XML для анализа (XML for Analysis, XML/A). Интеграция со средой Visual Studio обеспечивает эффективную разработку и отладку бизнес-приложений.
- **Расширенная языковая поддержка.** Благодаря общей языковой среде выполнения (common language runtime, CLR), поддерживаемой ядром базы данных, разработчики смогут пользоваться при создании приложений набором хорошо знакомых им языков программирования, включая Transact-SQL, Visual Basic .NET и Visual C# .NET.
- **XML и web-службы.** Поскольку в SQL Server 2005 имеется встроенная поддержка как реляционных данных, так и данных XML, компании смогут хранить и анализировать данные, а также управлять этими данными в подходящем им формате. Поддерживаются существующие и развивающиеся открытые стандарты, такие как HTTP, XML, SOAP, XQuery и XSD.

**Бизнес-анализ**

- **Интегрированная платформа.** SQL Server 2005 обеспечивает полнофункциональную платформу для выполнения бизнес-анализа с интегрированными средствами для аналитической обработки в режиме реального времени (OLAP), анализа данных, извлечения, преобразования и загрузки данных (ETL), хранения данных и составления отчетности.
- **Повышение качества принимаемых решений.** Усовершенствование существующих средств, таких как средства OLAP и средства для анализа данных, а также реализация нового сервера отчетности позволяют компаниям рационально использовать информацию для принятия решений.
- **Корпоративные аналитические средства.** Улучшенные средства ETL упрощают интеграцию и анализ данных, полученных из неоднородных источников.

# Современное средство управления и анализа данных

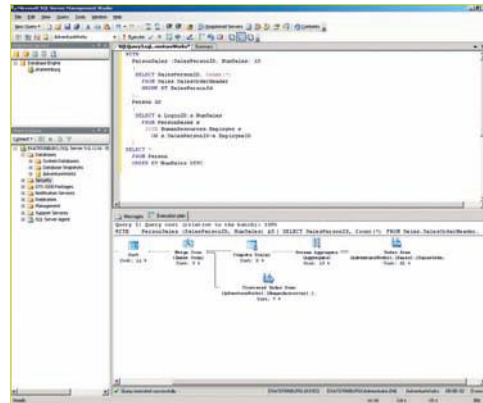
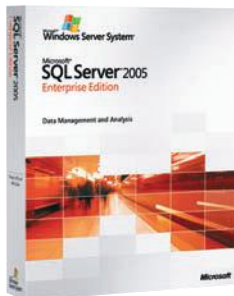

## Microsoft SQL Server 2005

Microsoft SQL Server 2005 — это решение нового поколения, предназначенное для анализа данных и управления ими, которое обеспечивает повышенную безопасность, масштабируемость и доступность корпоративных данных и аналитических приложений, одновременно упрощая процессы их создания и развертывания, а также управления ими.



Сегодня перед современными компаниями стоят сложные задачи по управлению данными, в том числе: распространение данных и систем в рамках всей организации; обеспечение постоянного доступа к данным для сотрудников, заказчиков и партнеров; предоставление пользователям более четких данных для принятия обоснованных решений; наконец, оптимизация затрат без ухудшения показателей доступности, безопасности и надежности приложений. Новая версия SQL Server существенно облегчает выполнение этих задач.

Сервер SQL Server 2005 является интегрированным решением для анализа данных и управления ими. Он предназначен для применения в организациях любого размера и помогает в достижении следующих целей:

- создание и развертывание безопасных, масштабируемых и надежных приложений корпоративного класса;
- увеличение продуктивности IT-специалистов за счет упрощения процессов создания и развертывания приложений с базами данных и управления этими приложениями;
- предоставление в распоряжение разработчиков мощной, гибкой и современной среды разработки, позволяющей создавать защищенные приложения;
- совместное использование данных при работе на разных платформах, а также с разными приложениями и устройствами, облегчающее взаимодействие между внутренними и внешними системами;
- создание надежных интегрированных средств бизнес-анализа, которые обеспечивают принятие обоснованных деловых решений и повышение производительности труда в рамках всей организации;
- оптимизация затрат без снижения требований к производительности, доступности и масштабируемости.

SQL Server 2005 является частью Windows Server System – комплексной интегрированной серверной инфраструктуры, которая упрощает разработку, развертывание и использование гибких бизнес-приложений.

Дополнительные сведения о SQL Server 2005 можно найти на web-странице <http://www.microsoft.com/sql/2005/>

Наименование	Код Softline	Цена, руб.
SQL Server Enterprise Edition 2005 25 Client	810-05188	492 460
SQL Server Enterprise Edition 2005 1 processor License	810-05194	881 319
SQL Server Standard Edition 2005 Russian 5 Client	228-06874	61 866
SQL Server Standard Edition 2005 1 processor License	228-07020	211 507

# SQL Server 2008: новый взгляд на платформу доступа к данным



## Что нового в SQL Server 2008?

Возможности SQL Server 2008 относятся к четырем основным направлениям развития представлений Microsoft о платформе данных.

**Mission Critical Platform** — SQL Server 2008 позволяет организациям выполнять самые сложные приложения, попутно упрощая отделам ИТ работу с инфраструктурой управления данными. Это безопасная, надежная, масштабируемая платформа, защищающая информацию в приложениях и повышающая ее доступность. Включенная в нее инновационная инфраструктура управления, основанная на политиках, позволяет определять политики для явного и автоматического администрирования серверных сущностей на одном или нескольких серверах.

SQL Server 2008 опирается на мощные возможности SQL Server 2005, но обеспечивает большую безопасность и доступность благодаря целому ряду усовершенствований:

- прозрачное шифрование данных;
- расширяемое управление ключами;
- новые возможности аудита;
- улучшенное зеркалирование БД;
- автоматическое восстановление страниц данных;
- сжатие потока журнальных данных;
- «горячая» установка процессоров.

Кроме того в SQL Server 2008 включена новая, основанная на политиках платформа управления ядром СУБД — среда декларативного управления Declarative Management Framework (DMF).

Также SQL Server 2008 содержит обширный набор компонентов, обеспечивающих масштабируемую и предсказуемую производительность для любой рабочей нагрузки.

**Dynamic Development** — SQL Server 2008 в сочетании с .NET Framework упрощает разработку приложений. Среда ADO.NET Entity Framework повышает эффективность труда разработчиков, поскольку теперь они имеют дело не с таблицами и полями, а с логическими информационными сущностями, согласованными с бизнес-требованиями.

Среди технических новшеств стоит отметить встроенные запросы LINQ (Language Integrated Query), которые позволяют разработчикам вместо использования SQL-запросов обращаться к данным из программ на управляемых языках, например C# или VB.NET. Благодаря LINQ стали возможны встроенные сильно типизированные запросы с ориентацией на наборы данных, написанные на .NET-языках.

Уровень ADO.NET-сервисов Object позволяет материализовать данные как объекты CLR, отслеживать их изменения и хранить их. Теперь разработчики, использующие инфраструктуру ADO.NET, могут писать программы для БД, используя объекты CLR, управляемые ADO.NET. Их поддержка в SQL Server 2008 более эффективна и оптимизирована.

**Beyond Relational Data** — SQL Server 2008 позволяет разработчикам управляться с данными любых типов — от традиционных до географических (geospatial). Это открывает дорогу к созданию приложений нового поколения с учетом информации о расположении и возможностью управления документами.

В SQL Server 2008 обеспечивается «бесшовное» взаимодействие между реляционными и нереляционными данными, что позволяет пользователям обращаться к документам как к данным, кодировать сложные иерархии в XML и выполнять запросы как к реляционным, так и к текстовым данным.

Сочетание многих факторов в последнее время привело к самому настоящему информационному взрыву. Рост объема цифровых данных, усложнение правовых требований, сложности поиска в огромных массивах данных — это лишь часть проблем, связанных с необходимостью управлять растущим информационным потоком.

Новый взгляд Microsoft на платформу данных отвечает потребностям, возникающим в результате информационного взрыва, и запросам следующего поколения приложений, управляемых данными. Главный принцип заключается в том, что ваши данные должны быть доступны всегда и отовсюду. Организациям необходима платформа, позволяющая управлять информацией любого типа — XML, электронной почтой, календарем, файлами, документами, пространственными данными и пр., — и одновременно предоставляющая широкий набор сервисов для взаимодействия с нею, например поиск, запросы, анализ, формирование отчетов, интеграцию и синхронизацию.

В целях развития своего представления о платформах данных Microsoft и в будущем будет оказывать финансовую и техническую поддержку ключевых направлений своей деятельности, включающих платформу для критических приложений (Mission Critical Platform), динамическую разработку (Dynamic Development), нереляционные данные (Beyond Relational) и всесторонне обоснованные решения (Pervasive Insight).

Приложения для SQL Server 2008 способны моделировать древовидные структуры более эффективно, чем это возможно сейчас. Новый тип HierarchyId предназначен для хранения значений, представляющих узлы иерархии.

Встроенный полнотекстовый поиск стирает границы между текстовыми и реляционными данными, позволяя пользователям посредством текстовых индексов эффективно выполнять поиск в больших текстовых полях.

**Pervasive Business Insight** — инфраструктура SQL Server 2008 стала более масштабируемой. Она способна формировать отчеты и выполнять анализ любого объема и сложности, одновременно облегчая пользователям доступ к данным за счет более тесной интеграции с Microsoft Office. В результате IT-специалисты могут распространить использование бизнес-аналитики по всей организации. SQL Server 2008 позволяет пользователям консолидировать разрозненные данные в корпоративном хранилище, выводя организацию хранилищ данных на новый уровень.

Всесторонний анализ бизнес-данных позволяет принимать более обоснованные решения благодаря тому, что пользователи могут собирать, очищать, хранить и готовить данные для этой цели. Платформа SQL Server 2008 позволяет организациям вовлекать в бизнес-анализ всех сотрудников, благодаря чему решения принимаются быстрее и оказываются качественнее и компетентнее.

Информация о продукте:  
<http://www.microsoft.com/sql/prodinfo/futureversion/default.aspx>

Для разработчиков:  
<http://msdn.microsoft.com/sql>

Для IT-профессионалов и администраторов:  
<http://technet.microsoft.com/sql>



## Эффектные приложения для web и Windows Vista

Представляем набор продуктов для дизайнеров, с помощью которых они могут создавать впечатляющие приложения для web и Windows Vista. Предусмотрена тесное взаимодействие между дизайнерами и программистами, в результате которого появятся замечательные приложения, использующие эффектные и удобные для пользователя графические интерфейсы. Expression Studio включает в себя следующие версии: Expression Web, Expression Blend, Expression Design and Expression Media.

### Microsoft Expression® Studio



#### Expression Web

Профессиональный инструмент дизайнеров, предлагающий обширный набор визуальных средств для создания впечатляющих сайтов, отвечающих всем web-стандартам. Expression

Web содержит лучшие на сегодня инструменты для работы с каскадными таблицами стилей (CSS).

В качестве инструмента совместной разработки Expression Web позволяет дизайнерам и программистам трудиться вместе над одним проектом. С помощью этой программы дизайнеры могут быстро создавать прекрасно выглядящие сайты, пользуясь знакомыми инструментами.

В Expression Web реализован богатый спектр возможностей для работы с данными. Обращаться к СУБД можно как через компоненты OLE, так и через адаптеры, а для Microsoft SQL Server может быть использован компонент Server Native Access Component (SNAC). Для удобного представления данных на web-странице разработчику представлен обширный набор инструментов в меню Data View. Компонент Page Loader предназначен для порционной подгрузки данных. Поддерживаются режимы форматирования по условию, разнообразные фильтры и группировки, благодаря которым пользователь сайта сможет самостоятельно группировать данные и получать агрегированные результаты.



#### Expression Design

Графический инструмент для создания выразительных графических элементов, открывающий новые способы выражения творческих идей. Expression Design включает в себя

векторную графику, анимацию, растровую графику и динамические эффекты. Присутствует возможность использования прогрессивных визуальных стилей для создания красивых эффектов для web-страниц, применения текстур, проведения цветовой коррекции и работы с тенями. Широкий набор векторных и растровых инструментов поможет реализовать любые задумки как начинающему, так и опытному web-дизайнеру. Программа может экспортировать созданную XAML-графику в Expression Blend и другие графические приложения, а также в Visual Studio.



#### Expression Blend

Профессиональный инструмент позволяющий создавать приложения с впечатляющими анимированными пользовательскими интерфейсами в среде Windows Vista (с использованием последних технологий, таких как .NET Framework 3.0, Windows Presentation Foundation). Этот инструмент идеально подходит для групповой работы. Он позволяет эффективно обмениваться идеями и результатами работы между дизайнером и программистом.

В Expression Blend имеется возможность объединения различных дизайнерских элементов, таких, как видео, векторная графика, высококачественный текст, анимация, растровые изображения и разнообразные трехмерные объекты. Разработанный шаблон пользовательского интерфейса совместим со средой разработки Microsoft Visual Studio, благодаря чему его легко изменять и переделывать, быстро создавая на его основе другую визуальную оболочку программы (скин). Для работы приложения необходимо установить Microsoft .NET Framework 3.0.



#### Expression Media

Делает эффективным управление вашей библиотекой графических элементов. Это достигается использованием графического представления вашей библиотеки, с возможностью

поиска нужного файла. Expression Media играет в пакете Microsoft Expression Studio роль связующего звена между всеми программами, обеспечивая простой способ доступа к мультимедиа-файлам из каждой из них. Expression Media позволяет импортировать в свою базу данных более 120 различных форматов мультимедиа, включая RAW-файлы и видео. В дальнейшем все добавленные файлы можно просматривать в виде превью, сортировать по множеству параметров, в том числе по пользовательским тегами, и проводить быстрый поиск нужных файлов. Предусмотрена возможность редактирования изображений и видео, работы с метаданными и цветовыми ICC профилями изображений, есть возможность создания на основе профессиональных шаблонов полноэкранных слайд-шоу и web-галерей.

## Сделайте web ярче!



Microsoft  
Silverlight™

Microsoft Silverlight — это компактная кросс-платформенная надстройка для различных браузеров. Она позволяет использовать в web мультимедийный интерфейс на базе .NET и интерактивные приложения следующего поколения. Silverlight предоставляет гибкую программную модель с поддержкой AJAX, VB, C#, Python и Ruby и интеграцию с существующими web-приложениями. Silverlight обеспечивает быструю доставку высококачественного видео во все основные браузеры, работающие под управлением Mac OS или Windows.

Подробнее: <http://www.microsoft.com/silverlight>  
Silverlight в действии: <http://silverlight.net>

- Впечатляющий мультимедийный интерфейс и интерактивные приложения (RIA).
- Простая установка для пользователей.
- Одинаковое отображение на Mac и Windows.
- Интеграция с существующими web-технологиями, например, JavaScript и AJAX.
- Модель основана на .NET Framework, но не зависит от платформы.
- Рольевые инструменты для дизайнеров и разработчиков (Microsoft Visual Studio и Expression).
- Модель основана на стандартах: от HD до Mobile w/SMPTE VC-1.
- Инструменты для публикации в «прямом эфире» и по запросу сокращают совокупную стоимость владения.

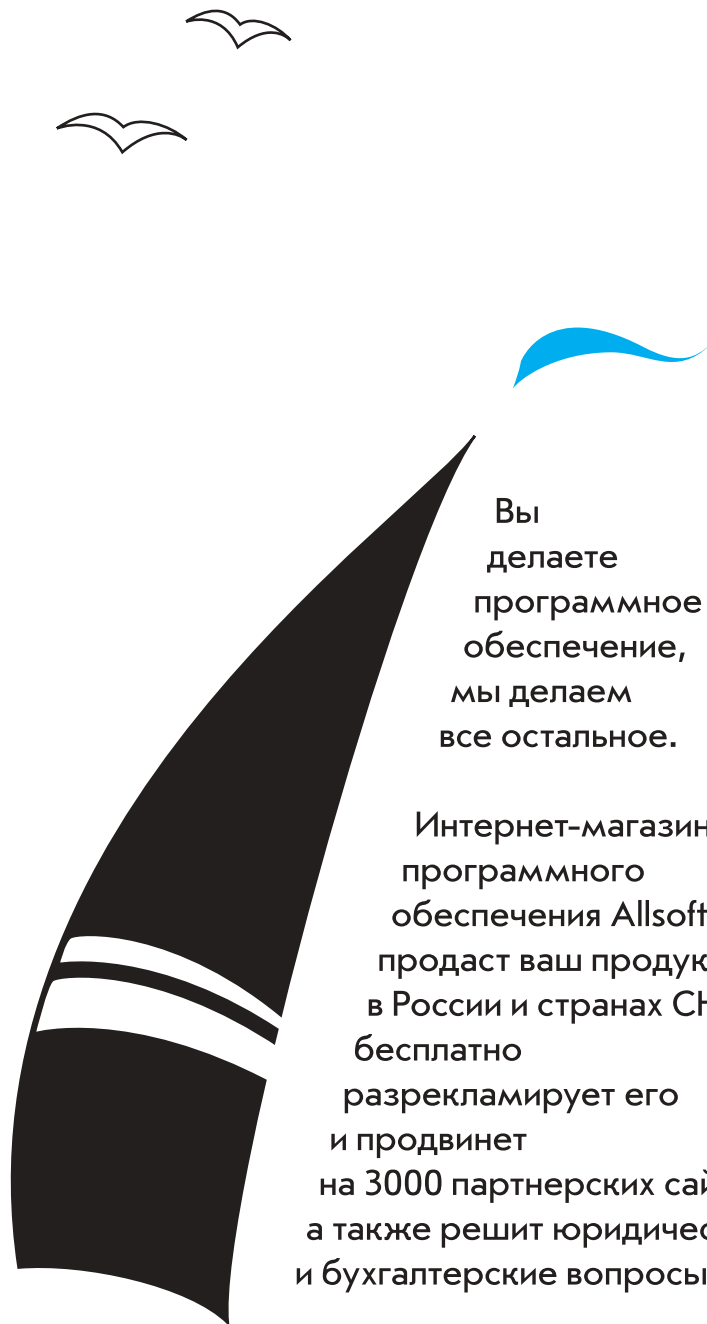

Вы  
делаете  
программное  
обеспечение,  
мы делаем  
все остальное.

Интернет-магазин  
программного  
обеспечения Allsoft.ru  
продаст ваш продукт  
в России и странах СНГ,  
бесплатно  
разрекламирует его  
и продвинет  
на 3000 партнерских сайтах,  
а также решит юридические  
и бухгалтерские вопросы.

# *Отдыхайте!*



**allsoft.ru**<sup>®</sup>

группа компаний Softline

Разработчикам ПО:

<http://allsoft.ru>

[dev@allsoft.ru](mailto:dev@allsoft.ru)

Менеджеры по продажам: Татьяна Сарина ([TatianaS@softline.ru](mailto:TatianaS@softline.ru))

Техническая поддержка: В базовом варианте включена в стоимость.

Для заключения договора на расширенный вариант обращайтесь к Игорю Корману ([igor@softline.ru](mailto:igor@softline.ru)) по телефону +7 (495) 232-52-14

## Легендарная СУБД для среднего бизнеса



Oracle Database 11g Standard Edition – решение для управления данными, идеально подходящее для потребностей бизнеса средних масштабов. СУБД работает под Windows и Linux, оснащено автоматизированными средствами управления и масштабируется по мере роста вашего бизнеса и потребностей. В состав входит технология Oracle Real Application Clusters для обеспечения высочайшей доступности.

### Oracle Database 11g Standard Edition

#### Различные среды развертывания

Пакет Oracle Database 11g Standard Edition оптимизирован для развертывания в сетях предприятий среднего масштаба. СУБД может работать как на одном сервере, поддерживая до 4 сокетов, так и в кластере серверов, поддерживая до 4 сокетов на один кластер. Пакет Oracle Database 11g Standard Edition распространяется в вариантах для всех платформ, которые поддерживаются продуктами Oracle, включая Windows, Linux и Unix.

#### Удобная установка, настройка и администрирование

СУБД Oracle Database 11g Standard Edition предлагает высокую скорость установки как в кластерах, так и на одиночных серверах. Сразу после установки база данных полностью готова к промышленной эксплуатации, в ней включены средства автоматизированного управления дисковым пространством, накопителями и оперативной памятью, средства автоматического резервного копирования и восстановления данных, а также автоматический контроль показателей оптимизатора работы БД.

Встроенная консоль управления Enterprise Manager Database Control предоставляет администратору web-интерфейс, в котором наглядно отображается текущий статус БД и кластерной среды. Кроме того, этот интерфейс позволяет проводить администрирование БД из любого браузера, имеющего доступ к серверу БД. Пакет Oracle Database 11g Standard Edition помогает воспользоваться всеми преимуществами встроенных средств платформы Oracle для организации кластеров (clusterware).

Кроме того, автоматическое управление накопителями эффективно распределяет сохраняемые данные по доступным дискам, что гарантирует оптимальную производительность и устраняет необходимость в дополнительном ПО для управления томами и кластерными файловыми системами.

#### Любые данные, любые приложения

СУБД Oracle Database 11g Standard Edition поддерживает работу с стандартными реляционными типами данных, данными в формате XML, в виде текста, в виде структурированных документов, изображений, звука, видео и географических данных.

Доступ к данным осуществляется через стандартные интерфейсы — SQL, JDBC, SQLJ, ODBC .NET, OLE .NET и ODP .NET, SQL/XML, а также XQuery и WebDAV. Хранимые процедуры могут быть написаны на Java, PL/SQL либо с использованием технологии .Net CLR, которую теперь поддерживает платформа Oracle Database. Кроме того, в комплект поставки включены аналитические и статистические функции, а также средства моделирования, которые можно применять в любой системе аналитических исследований (Business Intelligence) на базе SQL-технологий.

#### Удобство разработки

В состав пакета Oracle Database 11g Standard Edition включена уникальная интерактивная среда разработки Oracle Application Express, позволяющая быстро компоновать приложения на основе баз данных, не используя ничего кроме браузера.

Еще одна встроенная утилита Oracle SQL Developer, представляет собой бесплатную графическую программу, которая дает разработчикам возможность просматривать объекты БД, запускать SQL-выражения и SQL-сценарии, а также редактировать и отлаживать выражения на языке PL/SQL. Также Oracle Database 11g Standard Edition тесно интегрирован со средой разработки Visual Studio через набор компонентов доступа к данным Oracle Data Access Components, которые позволяют разработчикам быстро создавать .NET-приложения и web-сервисы на базе платформы Oracle.

#### Проверенный уровень производительности, надежности и масштабируемости

В основе пакета Oracle Database Standard Edition лежат те же испытанные методики параллельного исполнения алгоритмов, что и в пакете Oracle Database Enterprise Edition, что обеспечивает максимальную производительность на любых задачах. При работе в кластере нагрузка автоматически перераспределяется по всем доступным узлам, обеспечивая максимально эффективное использование аппаратных ресурсов.

Кластеризация системы с помощью технологии Real Application Clusters обеспечивает дополнительную защиту деловых приложений от простоев. Если одна из машин выходит из строя или нуждается в обслуживании, приложения продолжают работу и сохраняют доступ к данным на остальных машинах кластера. Автоматическое зеркалирование данных в сочетании с функциями резервного копирования и восстановления данных защищают данные предприятия от наиболее частых причин потери информации, не требуя излишних затрат на дорогостоящие системы долговременного хранения данных.

Огромные возможности технологии Flashback Query по извлечению предыдущих версий информации дают вам возможность просматривать и восстанавливать прежние версии данных без необходимости проведения сложных и длительных операций полного восстановления базы данных.

Гибкая поддержка ролевого доступа и функций аудита обеспечивает строгий контроль прав доступа и полный учет всех операций в соответствии с любыми вашими потребностями в сфере защиты информации и сохранения конфиденциальности.

Пакет Oracle Database 11g Standard Edition основан на том же коде, что и более старшая редакция Enterprise Edition, что обеспечивает ту же критически важную надежность, которая свойственна продуктам Oracle. По мере роста запросов вы сможете просто перейти с редакции Standard Edition на редакцию Enterprise Edition, защищая свои начальные вложения сейчас и в будущем.

#### Основные возможности и преимущества

- Встроенная технология Real Application Cluster для обеспечения высочайшего уровня бесперебойной работы систем.
- Усовершенствованные средства установки и конфигурирования, встроенные инструменты автоматизированного управления.
- Подходит для любых типов данных и любых приложений.
- Проверенный уровень производительности, надежности, безопасности и масштабируемости, характерный для продуктов Oracle.

#### Другие продукты линейки Oracle Database 11g

СУБД Oracle Database 11g Standard Edition является членом семейства продуктов Oracle Database. Также внимательно покупателей предлагаются следующие редакции:

- Oracle Database 11g Enterprise Edition;
- Oracle Database 11g Standard Edition One.

### Аппаратная архитектура

Все серверы в кластере должны совместно использовать все системы хранения данных. В решениях могут использоваться такие типы дисковых систем хранения данных, как NAS (Network Attached Storage), SAN (Storage Area Network) и SCSI-диски.

Кластеру требуется дополнительная сеть, соединенная с локальной сетью, которая связывает сервер БД с приложениями. Также кластеру требуется вторая частная сеть, которая обычно называется внутренним соединением (interconnect) и используется в кластере для обмена сообщениями между узлами и для реализации технологии смешения кэш-памяти (Cache Fusion). Для реализации межсистемного соединения в кластере компания Oracle рекомендует использовать протокол UDP по каналу GigE (Gigabit Ethernet).

Кластер создается из 1 и более серверов, каждый из которых снабжен подключением к локальной сети, внутренним соединением, а также должен быть подключен к системам хранения данных коллективного пользования. Технологии Oracle Clusterware и Real Application Clusters поддерживают работу до 100 узлов в каждом кластере. Каждый из серверов кластера не обязательно должен точно повторять конфигурацию остальных, однако все серверы должны использовать одну и ту же операционную систему и одну версию платформы Oracle. Все серверы должны быть одной архитектуры — 32- или 64-разрядной.

### Файловые системы и управление томами

Средства управления томами и файловые системы должны поддерживать работу в кластере. Компания Oracle рекомендует использовать встроенную в платформу Oracle Database 11g технологию ASM (Automatic Storage Management — автоматическое управление системами хранения данных).

Технология ASM распределяет задачи ввода/вывода по всем доступным ресурсам, оптимизируя производительность и устраняя необходимость ручной настройки механизмов ввода/вывода.

В качестве альтернативы компания Oracle предлагает применение решений без дополнительной обработки данных (raw device) и некоторых кластерных файловых систем, таких, как система Oracle Cluster File System (OCFS), поддерживаемая на платформах Windows и Linux.

### Утилита верификации кластера

Технология Oracle RAC содержит специальный инструмент для проверки конфигурации кластера. Утилита верификации кластера помогает избежать появления ошибок за счет проверки перед установкой и после нее, а также перед внесением изменений в конфигурацию и после таких изменений.

### Решение RAC on Extended Distance Clusters

Решение RAC on Extended Distance Clusters — это архитектура, в которой узлы кластера находятся в физически разделенных разных местах. Система RAC on Extended Distance Clusters обеспечивает предельно быстрое восстановление после сбоя на одной из площадок, а также позволяет всем узлам на всех площадках обрабатывать транзакции в качестве полноправных участников кластера СУБД.

Хотя эта архитектура вызывает большой интерес и уже доказала свою эффективность, важно понимать, в каких ситуациях эта архитектура подходит лучше всего, учитывая поддерживаемые этой системой расстояния, задержки передачи данных и уровень защищенности.

## Кластерная технология хранения данных

Технология Oracle Real Application Clusters (RAC) позволяет достичь высочайшего уровня доступности и масштабируемости. Если один из серверов кластера выйдет из строя, приложения Oracle продолжат работать на оставшихся серверах. Когда вам нужны дополнительные вычислительные мощности, просто добавьте еще один сервер без вмешательства в работу пользователей.

### Real Application Clusters 11g

#### Архитектура Real Application Clusters

СУБД на базе технологии RAC представляет собой кластерную СУБД. Кластер — это группа независимых серверов, взаимодействующих между собой и работающих как единая система. Кластеры обеспечивают повышенную отказоустойчивость и возможность модульного наращивания мощности системы.

Кластеризация сохраняет доступность данных для пользователей в случае сбоя. Обеспечивать высокую доступность кластеру позволяют резервные аппаратные компоненты, в том числе дополнительные узлы, межузловые соединения и диски. Архитектура с избыточным резервированием оборудования помогает избежать отказа всей системы из-за сбоя одного из серверов.

В технологии Real Application Clusters каждый работающий экземпляр СУБД Oracle (структуры процессов и памяти, которые работают на сервере для обеспечения доступа к данным) отделен от собственно базы данных (физических структур, фактических носителей данных). Кластерная база данных — это общая база данных, доступ к которой может получить несколько экземпляров СУБД. Каждый экземпляр СУБД работает на отдельном сервере в данном кластере. Если возникает потребность в дополнительных ресурсах, в кластер можно добавить дополнительные узлы без отключения систем.

#### Система кластеризации Oracle Clusterware

Начиная с версии Oracle Database 10g, компания Oracle предлагает в комплекте поставки технологию Oracle Clusterware, переносимую систему кластеризации (clusterware), которая интегрирована с платформой Oracle Database и предназначена для работы именно с этой платформой. Вам не нужно приобретать системы кластеризации от сторонних производителей, чтобы запустить СУБД на базе технологии RAC.

Вы можете выбрать для себя вариант эксплуатации Oracle RAC и с некоторыми другими сторонними системами кластеризации, но для управления всем парком СУБД, работающих на базе технологии RAC, необходимо использовать именно систему Oracle Clusterware.

Технология Oracle Clusterware обеспечивает мониторинг и контроль баз данных, работающих с использованием технологии Real Application Cluster. При запуске узла в кластере выполняется автоматический запуск всех экземпляров СУБД, модулей прослушивания и сервисов. Если какой-то экземпляр выйдет из строя, система кластеризации автоматически перезапустит этот экземпляр и обслуживание часто восстанавливается еще до того, как администратор заметит сбой в работе системы.

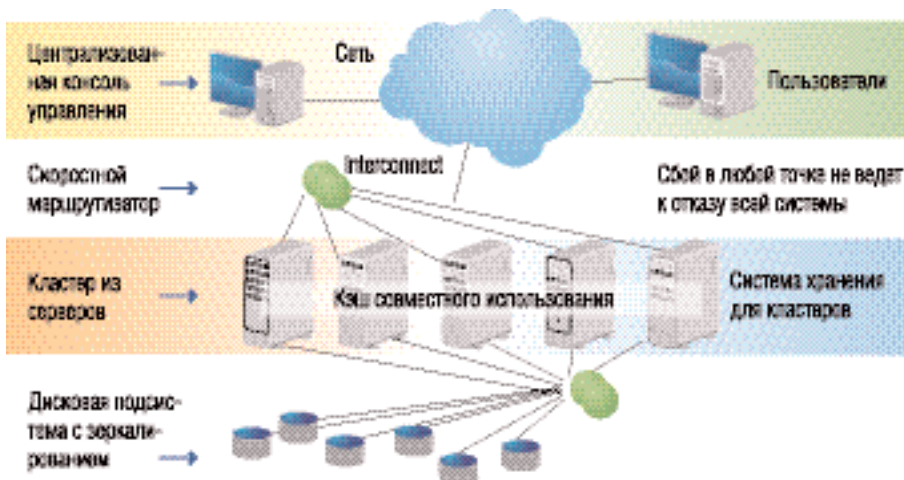

Менеджеры по продажам: Анна Муравьева ([Anna@softline.ru](mailto:Anna@softline.ru)), Ярослав Никольский ([Nikolski@softline.ru](mailto:Nikolski@softline.ru)),  
Алексей Бучков ([AlexeyBu@softline.ru](mailto:AlexeyBu@softline.ru))

Техническая поддержка: В базовом варианте включена в стоимость.

Для заключения договора на расширенный вариант обращайтесь к Игорю Корману ([igork@softline.ru](mailto:igork@softline.ru)) по телефону +7 (495) 232-52-14

## Свежий взгляд на творческие задачи



### Adobe Creative Suite 3

Adobe Creative Suite 3 — самое значительное обновление программ в истории компании Adobe. Семейство Adobe Creative Suite 3 состоит из пяти коллекций, ориентированных на разные сферы применения, а также Master Collection, которая объединяет в себе максимально полный набор творческих программ Adobe.

В коллекции Design Premium собран мощный инструментарий для печати, web-дизайна, интерактивного и мобильного дизайна, а Design Standard фокусируется на профессиональной полиграфии и предпечатной подготовке.

Коллекции Web Premium комбинирует средства для web-дизайна и разработки, при этом Web Standard предназначена для профессиональных web-разработчиков.

Adobe Creative Suite 3 Production Premium — это законченное решение post-production для профессионалов в области видео. И, наконец, Adobe Creative Suite 3 Master Collection объединяет 12 новых приложений в одной коробке, позволяя создавать различные виды контента — печатные издания, web- и интерактивные приложения, мобильный и видеоконтент, фильмы.

Точный состав коллекций приводится в таблице ниже.

	Design Premium	Design Standart	Web Premium	Web Standart	Production Premium	Master Collection
Adobe Photoshop CS3 extended	•		•		•	•
Adobe Photoshop CS3		•				
Adobe Illustrator CS3	•	•	•			•
Adobe InDesign CS3	•	•				
Adobe Acrobat 8 Professional	•	•	•			•
Adobe Flash CS3 Professional	•		•	•		•
Adobe Dreamweaver CS3	•		•	•		•
Adobe Contribute CS3			•	•		•
Adobe Fireworks CS3			•	•		•
Adobe After Effects CS3 Professional					•	•
Adobe Premiere Pro CS3					•	•
Adobe Soundbooth CS3					•	•
Adobe Encore CS3					•	•
Adobe OnLocation					•*	•
Adobe Ultra CS3					•*	•
<b>Общие компоненты, возможности и службы</b>						
Adobe Bridge CS3	•	•	•	•	•	•
Adobe Version Cue CS3	•	•	•	•		•
Adobe Device Central CS3	•	•	•	•	•	•
Adobe Dynamic Link					•	•
Adobe Stock Photos	•	•	•	•	•	•
Adobe Acrobat Connect	•	•	•	•	•	•

\* только для Windows

### Adobe InDesign CS3

Продукт InDesign ориентирован на профессиональных дизайнеров, художников и специалистов в области печати, которым приходится заниматься версткой и выпуском печатной продукции. Новая версия Adobe InDesign CS3 расширяет возможности пользователей, предлагая уникальные инструменты, сочетающие надежность и функциональность с абсолютной творческой свободой.

К возможностям, появившимся в версии CS3, относятся новые эффекты и инструменты, средства повышения производительности, развитые средства верстки таблиц, поддержка длинных документов, улучшенный механизм поиска/замены, экспорт контента в формате XHTML, настраиваемый интерфейс, автоматизация верстки с помощью скриптов и привязка скриптов к меню.

### Adobe Acrobat 8 Professional

Решение Acrobat 8 не ограничивается простым созданием документов PDF, оно располагает широким спектром инновационных инструментов для безопасного взаимодействия и сотрудничества, минуя границы операционных систем, приложений и сетевых экранов.

Acrobat 8 привносит несколько изменений в технологии коллективной работы при создании документа, его многократном использовании, формировании PDF-файла, компоновке нескольких документов и управлении конфиденциальной информацией. Выполнение типовых действий, таких как объединение, подпись и защита PDF-файлов, взаимодействие с PDF-формами, просмотр и запуск web-конференции, упростилось до одного щелчка мышью.

### Adobe Illustrator CS3

Новая версия векторного графического редактора Adobe Illustrator позволяет создавать векторные изображения любой сложности, используя стандартные в этой области инструменты рисования и возможности управления цветом, а интуитивно понятный интерфейс и легкий доступ ко всем функциям обеспечивают профессиональный уровень всего рабочего процесса. Благодаря интеграции с другими приложениями Adobe, любые векторные объекты можно импортировать в Adobe Flash. В новой версии появился расширенный инструмент Live Color для легкого выбора цвета и подбора сочетания цветов, улучшена функция выделения якорных точек и повышено быстродействие основных операций (перерисовка, перемещение, масштабирование и трансформация объектов).

## Adobe Photoshop CS3

Графический редактор Adobe Photoshop CS3 — это стандарт в области подготовки изображений для печатных изданий, электронных книг, web-публикаций.

К новым возможностям относятся: средство Adblock Smart Objects, позволяющее очищать и трансформировать изображения и векторную графику и создавать связанные копии графических объектов, средства неразрушающего редактирования и создание 32-битных HDR-изображений, Vanishing Point для ретуширования, клонирования, закрашивания и трансформирования объектов с сохранением визуальной перспективы, Image Warping — для деформации объектов нажатием одной кнопки.

Версия Photoshop CS3 Extended предоставляет все опции обычной версии Photoshop CS3 плюс новые функции по работе с 3D и движущейся графикой.

## Adobe Flash CS3 Professional

Новая версия программы Adobe Flash Professional обеспечивает быстрое и плодотворное создание профессиональных анимационных Flash-файлов. Предусмотрена возможность импорта файлов из Adobe Photoshop и Adobe Illustrator, удобная временная шкала и расширенные средства для создания и редактирования геометрических форм.

В новой версии появилась третья версия скриптового языка ActionScript, добавлена возможность мгновенного преобразования анимации в код ActionScript 3.0, обновлен отладчик и внесены другие изменения. Во Flash CS3 существенно повышена совместимость с другими приложениями Adobe.

## Adobe Dreamweaver CS3

Пакет Adobe Dreamweaver CS3 предназначен для разработки и поддержания web-сайтов. Dreamweaver позволяет не только с легкостью проектировать дизайн сайта, используя визуальные методы, но и предоставляет средства для разработки web-приложений. К возможностям пакета относятся полная поддержка формата CSS, с проверкой совместимости с различными браузерами, функциональный редактор кода web-страниц и средства для работы с XML, JavaScript, PHP, Adobe ColdFusion, ASP и ASP.NET.

В новой версии появилась среда для разработки Ajax-приложений, добавлена возможность создания сайтов на основе тега DIV, реализована интеграция с другими программами Adobe, например, с Device Central CS3 для тестирования сайтов для мобильных устройств.

## Adobe Fireworks CS3

Идеальный инструмент для создания и оптимизации изображений, эскизов web-сайтов и web-приложений. Fireworks CS3 имеет возможность редактирования как векторной, так и растровой графики, содержит библиотеку настроек и интегрируется с другими программами Adobe.

Одним из нововведений Fireworks CS3 стала панель Pages, позволяющая в одном документе разрабатывать многостраничные web-сайты. Другой возможностью стало использование на страницах общих слоев. Common Library — библиотека часто используемых web-элементов, таких как кнопки и указатели, с редактируемыми атрибутами. Из других изменений надо отметить «умное» масштабирование с изменением лишь части объекта, новую панель выбора цвета, интеграцию с документами других приложений Adobe (с сохранением слоев, эффектов и т.д.)

## Adobe Contribute CS3

Adobe Contribute CS3 — новая версия приложения для публикаций в Интернете без использования HTML. Contribute дает возможность размещать контент на разных web-сайтах и в блогах.

Поскольку Contribute совместим с Dreamweaver, предусмотрена возможность редактировать сайт одновременно нескольким пользователям, можно также создавать web-сообщения непосредственно из приложения Microsoft Office (Word, Excel и Outlook). Добавлена поддержка большинства блог-серверов, улучшена поддержка различных типов данных, позволяющая вставлять изображения, фильмы и Flash-ролики.

## Adobe After Effects CS3 Professional

Программа для создания и редактирования визуальных эффектов и движения в графике и видео. Тесно интегрируется с Adobe Photoshop, Adobe Flash, Adobe Premiere Pro, Adobe Encore DVD, Adobe Audition и Illustrator, что позволяет организовать непрерывный и эффективный технологический процесс обработки и редактирования графики и видео.

Среди новых возможностей — инструмент Shape Layers для рисования и анимации векторных кривых с возможностью добавления и анимации штрихов, заливок, градиентов и векторных эффектов. Инструмент Puppet Tool предназначен для создания анимации, деформации изображений и текста. Предусмотрена текстовая побуквенная 3D анимация для создания индивидуальных букв в тексте или целую фразу из своего шрифта.

## Adobe Premiere Pro CS3

Программа Premiere Pro предназначена для редактирования видео и обладает самыми современными возможностями и инструментами для нелинейного монтажа видео. В состав Adobe Premiere Pro CS3 входят дополнительные программы для захвата и записи видеоматериалов, благодаря которым Adobe Premiere Pro становится комплексной средой, включающей все этапы работы с видео. В новой версии добавлена поддержка формата HDTV, дисков Blu-ray, улучшена работа с эффектами, которые требуют изменения временной шкалы.

## Adobe Encore CS3

Программа DVD-авторинга Adobe Encore CS3 позволяет, единожды создав контент, публиковать его на различных типах носителей. Проекты Encore можно экспортировать на диски DVD, Blu-ray и в интерактивные SWF-презентации.

## Adobe Soundbooth CS3

Приложение Adobe Soundbooth CS3 предназначено для обработки звука как на любительском, так и на профессиональном уровне. Позволит решать широкий спектр задач, связанных с обработкой аудиоданных.

## Adobe Bridge CS3

Эта программа обеспечивает удобный просмотр файлов, созданных в разных программах CS3. При помощи Adobe Bridge можно также получить доступ к ресурсу Adobe Stock Photos, содержащему более 700 000 фотографий.

## Adobe Device Central CS3

Модуль предназначен для предварительного просмотра контента на экранах портативных устройств и содержит большое количество профилей. Позволяет мгновенно увидеть результат экспорта контента непосредственно «на экране» того устройства, для которого он создавался.

## Adobe Stock Photos

Ресурс содержит более 700 000 изображений.

## Adobe Acrobat Connect

Серверная программная служба Adobe Acrobat Connect обеспечивает проведение web-конференции в реальном времени с помощью виртуальных переговорных комнат.

## Adobe Dynamic Link CS3

Программа Adobe Dynamic Link позволяет использовать созданные в Adobe After Effects композиции без задержек во времени и без рендеринга в Adobe Premiere Pro и в Adobe Encore DVD.

## Adobe Ultra CS3

Это программное обеспечение позволяет действовать кеинг в качестве полноценного средства создания эффектов в видео.

## Adobe OnLocation CS3

Программа OnLocation CS3 — это direct-to-disk менеджер видео с поддержкой DV/HDV IEEE1394 видеокамер.

## Adobe Version Cue CS3

Технология управления версиями файлов и совместной работой.

Наименование	Код Softline	Цена, руб.
Photoshop CS3 Russian	PSCS3RUW	25 912
Flash Professional CS3	38039474	27 909
Dreamweaver CS3 Russian	DWCS3RUW	15 929
Fireworks CS3 Russian	FWCS3RUW	11 939
Contribute CS3 Russian	CTCS3RUW	5 280
AfterEffects CS3	25510602	39 889

## Современное настольное издательство



QuarkXPress 7



Markzware ID2Q  
Quark XPert Tools Pro  
Quark Interactive Designer



Поддерживает  
Mac OS X 10.5 Leopard

Самый популярный пакет для компьютерной верстки QuarkXPress 7 теперь бесплатно включает в себя Quark Interactive Designer, Quark XPert Tool Pro и только в декабре Markzware ID2Q

### QuarkXPress 7

QuarkXPress 7 упростит совместную работу и минимизирует количество ошибок. Благодаря композиционным зонам, Job Jackets и другим новым и улучшенным инструментам QuarkXPress 7 делает совместную работу простой и эффективной.

QuarkXPress 7 предлагает усовершенствованную систему управления цветом. Еще несколько преимуществ новой программы — полная поддержка Unicode и OpenType, новое окно для просмотра всего проекта с учетом динамики изменений, новые возможности для работы с таблицами.

QuarkXPress Passport 7 поддерживает проверку орфографии и переносы для русского языка. Подробности — на <http://euro.quark.com/en/products/xpress/passport.html>.

Бесплатное обновление с версии 7 до 7.31: <http://www.quark.com/products/xpress/731update.html>

### Совместимость с Mac OS Leopard и Windows Vista

Последняя версия обновления QuarkXPress 7.31 протестирована и оптимизирована для работы в среде Mac OS Leopard, выпущенного Apple менее месяца назад. Кроме того, Quark получил сертификат совместимости от Microsoft, QuarkXPress 7 работает под операционной системой Microsoft Windows Vista при обновлении до QuarkXPress 7.31. Дизайнеры, использующие QuarkXPress 7, для создания материалов под Windows Vista теперь могут быть уверены в производительности их программного обеспечения для дизайна и верстки.

### Quark Interactive Designer

С Quark Interactive Designer for QuarkXPress вы можете создавать интерактивные Flash-проекты со звуковыми, видео и анимационными возможностями, используя один набор инструментов.

QuarkXPress становится не только лучшим приложением для верстки документов, но и прекрасным средством создания web-контента. Вам не потребуется изучать новую среду, для работы с этим пакетом вполне хватит навыков работы в QuarkXPress. Вы можете создавать печатные, интерактивные и web-макеты в рамках одного проекта.

### XPert Tool Pro

Набор утилит для QuarkXPress 7, существенно расширяющий функционал QuarkXPress. Инструменты, входящие в XPert Tool Pro, позволяют решать типовые задачи проще и быстрее. Последняя версия утилит включает в себя поддержку прозрачности, стилей вывода в формате EPS и многое другое. XPert Tools Pro теперь бесплатно включен в поставку QuarkXPress 7, кроме того, вы можете скачать пакет бесплатно с сайта Quark <http://euro.quark.com/en/products/xpress/extensions/products/xptpro7/>

### Markzware ID2Q

С помощью одного щелчка, этот инструмент Quark XTension конвертирует документы Adobe InDesign и их материалы в QuarkXPress Projects. Эта технология полностью исключает необходимость в повторном наборе на или форматировании ранее созданных документов.

## Создание интерактивных видеороликов



Camtasia Studio позволяет захватывать изображение с экрана монитора или web-камеры и создавать ролики на основе презентаций PowerPoint. Вы можете записать свое выступление перед аудиторией, смонтировать его с демонстрацией происходящего на экране компьютера, наложить звук и добавить различные спецэффекты. Программа создает видео требуемого качества: для широкоформатных экранов и миниатюрных дисплеев, публикаций в Интернете, размещения в блогах и распространения на CD/DVD или картах памяти.

### Camtasia Studio 5

#### Нововведения и усовершенствования

- **Обновленная панель записи** содержит только одну кнопку (начало/остановка записи) и вместе с интеллектуальной рамкой захвата значительно упрощает запись выбранной области экрана, окна программы, объекта или экрана в целом.
- **Функция SmartFocus** обеспечивает автоматическое перемещение и наезд камеры на те области картинки, где есть движение. Вы легко можете настраивать параметры движения камеры и создавать ролики для малогабаритных экранов мобильных устройств. Не забывайте голову с выбором областей захвата, просто запишите все, что происходит на экране.
- **Чуткий и точный видеоредактор.** Camtasia Studio 5 позволяет создать видео с частотой до 30 кадров в секунду. Чем выше частота смены изображений, тем с большей точностью можно выполнить монтаж — обрезку и склейку кадров.
- **Автосохранение и другие опции управления.** Теперь захваченный ролик можно предварительно просмотреть и отредактировать, прежде чем сохранять. Новая функция автосохранения проекта экономит время в случае сбоя компьютера.

#### В ногу со временем

- **Технология ExpressShow** обеспечивает создание роликов в виде файлов SWF, которые легко встраиваются в любой web-сайт, блог или мультимедийный проект. Миниатюры кадров, полноэкранное воспроизведение и перемещаемая панель оглавления помогают создавать flash-контент высочайшего качества.
- **Специальные функции для блогов.** Camtasia Studio 5 позволяет без лишних усилий разместить записанный видеоролик на сайте [www.Screencast.com](http://www.Screencast.com) и внедрить его в новую запись в своем блоге. Кроме того, вы можете скопировать ролик на свой web-сервер, не переключаясь между программами благодаря встроенной поддержке FTP.

#### Системные требования

##### Обязательные

- Процессор 1 ГГц и выше (рекомендуется 2.5 ГГц)
- ОЗУ 500 Мб и выше (рекомендуется 1 Гб)
- 60 Мб свободного дискового пространства
- ОС Microsoft Windows XP/ Vista
- Microsoft DirectX 9 или выше

##### Рекомендуемые

- Microsoft PowerPoint 2000/ 2002/ 2003/ 2007
- Apple QuickTime 7.1 или выше
- Windows-совместимые звуковая карта, микрофон и колонки
- USB-камера (нет поддержки DV-камер)

# Видеостудия - теперь и по-русски

## Новые инструменты кодирования

**Оптимизация вычислительных операций.** Оптимизатор MPEG анализирует скорость передачи битов всех клипов, находящихся на временной шкале и предлагает оптимальные настройки кодирования для уменьшения повторного рендеринга и обеспечения наилучшего качества и скорости.

**Безопасная остановка рендеринга** в любое время при необходимости выполнить операции, требующие дополнительных ресурсов ПК.

**Интеллектуальное архивирование проектов.** Можно освободить дисковое пространство путем экспорта отредактированного проекта в новую папку и сохранения только тех клипов, которые используются в окончательном варианте фильма.

## Дополнительные функции

**InterVideo WinDVD8 (Silver)** – отличная программа для воспроизведения DVD позволяет слушать аудиофайлы и смотреть видео, включая файлы AVCHD.

**Neptune MediaShare** – возможность публикации фильмов в Интернете для показа для показа друзьям и близким.

**Movie Screensaver** – программа для создания заставок с использованием любимых слайд-шоу, клипов и музыкальных композиций.

**Функция автоматической корректировки** цветов и оттенков позволяет улучшить видеозаписи, выполненные при низком освещении, или в условиях, негативно влияющих на баланс белого.

**Фильтр «снега»** позволяет устранить цифровой шум в видеозаписи.

Решение для видеомонтажа и записи авторских дисков Ulead VideoStudio 11 Plus предназначено для всех, кто хочет без труда освоить технику производства фильмов, слайд-шоу и профессиональных DVD с высокой четкостью изображения. Интуитивные «мастера» помогают работать быстрее, а инструменты ручной обработки открывают широкие творческие возможности. Созданные фильмы можно демонстрировать на проигрывателях iPod, с помощью службы YouTube или в самых современных домашних кинотеатрах.

## Ulead VideoStudio 11 Plus

### Великолепное видео высокой четкости

**Полноценный формат HD DVD:** создание и редактирование видео высокой четкости; создание меню для дисков в формате высокой четкости; запись дисков HD DVD.

**Поддержка AVCHD:** импорт материалов формата HD с жестких дисков или видеокamera формата AVCHD с возможностью записи на диск.

**Редактирование PureHD в режиме Smart Proxy.** Редактирование изображения высокой четкости аналогично традиционному цифровому изображению, даже на компьютерах со средними возможностями.

**Редактирование изображений высокой четкости** в реальном времени без создания прокси-файлов в высокопроизводительных системах.

**Поддержка формата HD мастером фильмов:** художественные возможности для обработки цифрового материала высокой четкости.

**Запись проектов** на диски HD DVD-R/ RW и Blu-ray.

### Простота и удобство использования

**Увеличенная временная шкала.** Временную шкалу можно растянуть одним нажатием кнопки, чтобы обеспечить удобство просмотра всех накладываемых записей.

**Функция захвата субтитров** позволяет импортировать в видеозапись субтитры с DVD на любом языке.





**ЮЖУРАЛЭКСПО**  
РЕГИОНАЛЬНЫЙ ВЫСТАВОЧНЫЙ ЦЕНТР



Правительство  
Челябинской области

Поддержка:  
Федеральное агентство по промышленности (Роспром)  
Южно-Уральский Государственный Университет  
Торгово-промышленная Палата РФ



**VIII УРАЛЬСКАЯ  
ПРОМЫШЛЕННО-  
ЭКОНОМИЧЕСКАЯ  
НЕДЕЛЯ**

**8 - 11 апреля 2008**

Региональный выставочный центр:  
г. Челябинск  
ул. Артиллерийская, 132



**МЕЖДУНАРОДНЫЕ ВЫСТАВКИ**



**МАШИНОСТРОЕНИЕ.  
МЕТАЛЛООБРАБОТКА.  
СВАРКА. ИНСТРУМЕНТ**



**ПРОМЫШЛЕННАЯ  
ЭКОЛОГИЯ**



**МЕТАЛЛУРГИЯ.  
МЕТМАШ**

тел./факс: (351) 775-47-09; [www.expoural.ru](http://www.expoural.ru)



## Трехмерные эффекты на большом экране



3ds Max — наиболее распространенное в мире программное обеспечение для 3D-моделирования, анимации и визуализации, включающее инструменты, необходимые для создания видеоматериалов, компьютерных игр и презентационных материалов. Новая версия 3ds Max 9 оснащена рядом новых возможностей, однако основной упор разработчиками был сделан на производительность, а также на улучшение уже существующих средств.

### Autodesk 3ds Max 9

Теперь вы можете справляться с любым проектом и достигать нужных результатов за меньшее время. Использование программного обеспечения Autodesk 3ds Max 9 позволяет эффективно управлять сложными данными и варьировать численность рабочей команды, принимающей участие в проекте.

Вы можете работать с большим количеством данных и сцен повышенной сложности. В 64-битной версии Autodesk 3ds Max 9 используются последние технологические достижения для решения проблем, возникающих в рабочих процессах нового поколения.

Теперь 3ds Max выходит в версиях для 32-битных и 64-битных систем. Соответственно, компилируются дополнительные модули.

- Mental Ray 3.5 — система визуализации, способная рендерить с использованием модулей Global Illumination, Caustics, Phenomena и Area Lights.
- Asset Tracker — управление данными внутри рабочих групп.
- Cloth и Hair and Fur — улучшенные модули, позволяющие моделировать ткань, волосы и мех.
- Motion Mixer — модуль осуществляет нелинейное микширование анимированных объектов.
- Pro Booleans — новый модуль для выполнения булевых операций.
- Reactor — модуль просчета динамики.

## Завораживающие 3D-эффекты

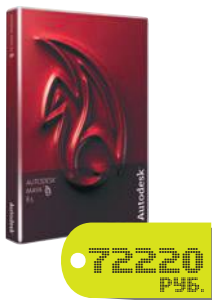

Autodesk Maya — это мощное комплексное решение для трехмерного моделирования, анимации, визуальных эффектов и визуализации, получившее награду Academy Award (Оскар). Созданная в системе с открытой архитектурой, вся ваша работа может быть записана в виде сценариев или запрограммирована с помощью отлично документированного и всеобъемлющего комплекта программ для разработчика (SDK), позволяя вам свободно реализовывать свое творческое видение.

### Autodesk Maya 8.5

С помощью Autodesk Maya 8.5 компания Autodesk демонстрирует свое стремление отвечать на потребности производственных процессов нового поколения, решая проблемы, с которыми пользователи сталкиваются сегодня.

- Производительность ядра — В Autodesk Maya 8.5 используется технология 64-битной адресации и многоядерности, позволяющая устранять проблемы нехватки ресурсов памяти и недостаточной производительности.
- Скорость работы — Autodesk Maya 8.5 позволяет художникам быстрее выполнять требующие много времени задачи благодаря новым современным рабочим процессам и средствам для моделирования и текстурирования.
- Конвейерная обработка — Autodesk Maya 8.5 обеспечивает улучшенную эффективность, упрощая управление данными в среде, где могут использоваться средства двухмерного и трехмерного моделирования, а часто и в сочетании с закрытой инфраструктурой.

По вопросам приобретения обращайтесь в компанию Softline: [info@softline.ru](mailto:info@softline.ru).

### Продуктивность

Быстрое моделирование неорганических форм с помощью модуля ProBooleans. Размещение анимации в нескольких слоях для удобной настройки нагроможденных и сложных объектов анимации. Просмотр статистики сложности сцены с указанием частоты смены кадров для измерения и оптимизации производительности расчета сцены. Усовершенствованные функции 3ds Max 9, такие как более быстрый расчет сложной динамики одежды, обеспечивают высокую скорость и точность, позволяя уложиться в сжатые сроки разработки.

### Конвейерная обработка

Простые средства совместного использования файлов, отслеживание ресурсов, задействованных в работе, и настройка конвейеров для ускорения рабочего процесса. Усовершенствования структур хелп для лучшего взаимодействия со связанными ресурсами, поддержка относительных путей и функция Autodesk Vault позволяют команде разработчиков оптимизировать рабочий процесс и управлять совместной работой участников команды.

### Улучшенная визуализация

Создание фотореалистичных изображений. Воспользуйтесь новыми шейдерами Mental Ray 3.5, чтобы с легкостью создавать великолепной красоты небо с тенями от солнца или имитировать краску цвета «металлик». Кроме того, новые наборы параметров для имитации рассеянного света (ambient occlusion), а также эффекты сглаженных углов, отражения и рефракции, облегчают достижение реалистичных результатов. Воспользуйтесь полной мощью механизма визуализации Mental Ray с помощью приложения Autodesk 3ds Max 9.

### Autodesk Maya Complete

Решение Autodesk Maya Complete разработано специально для создания графики профессионального качества на настольных ПК или графических рабочих станциях. Оно совмещает в себе средства для трехмерного моделирования, анимации и визуализации с использованием единого рабочего процесса, уже успевшего зарекомендовать себя в производстве. Maya Complete обладает интуитивно понятным интерфейсом, который высоко ценится среди специалистов любого уровня, занимающихся созданием графики для кино, телевидения, компьютерных игр, мультимедийных приложений, а также визуализацией конструкций.

### Autodesk Maya Unlimited

Самая полная версия Maya — Autodesk Maya Unlimited — решение для художников, которые хотят сделать свои трехмерные произведения выдающимися. Maya Unlimited предоставляет художникам и аниматорам для создания отличного цифрового материала такие передовые новшества, как Maya Fluid Effects, Maya Cloth, Maya Hair, Maya Fur и Maya Live.

### Autodesk Maya Personal Learning Edition

Специальная версия для персонального изучения Autodesk Maya PLE предусматривает бесплатный доступ к ПО Maya для некоммерческого использования. Это дает возможность студентам, изучающим трехмерную графику и анимацию, специалистам, а также любителям, желающим окупиться в мир компьютерной графики, исследовать все функции программного пакета Maya Complete.

# Реалистичная визуализация ваших проектов



## Анимация

Используя обширный набор инструментов VIZ 2008 для моделирования, тонирования и анимации, вы можете создавать привлекательную, точную и информативную анимацию. Возможность тесной интеграции и взаимодействия с другими приложениями Autodesk ускоряет процесс и улучшает качество визуализаций.

## Взаимодействие

Фотореалистичная визуализация используется на каждом этапе архитектурного проектирования. Используйте все возможности визуализации, доступные в VIZ, от простых схематичных изображений и до сложных виртуальных прототипов и анимационных презентаций, чтобы в лучшем виде представить клиенту свои проектные решения. Используйте неограниченные возможности VIZ для импорта данных из других приложений, в том числе из всех систем проектирования компании Autodesk.

## Совместимость

VIZ 2008 совместима со всеми последними версиями дизайнерских продуктов Autodesk: AutoCAD 2008, AutoCAD Architecture 2008 и Revit Architecture 2008. Новые функции импорта файлов DWG, поддержка технологии File Link и оптимизации затрат оперативной памяти облегчают и ускоряют процесс импорта больших по размеру файлов, включающих значительное количество графических объектов. С помощью новой опции Select Similar на основе метаданных группируются объекты, обладающие одинаковыми свойствами. Это особенно полезно в случаях, когда требуется внести изменения сразу во все объекты, обладающие каким-либо заданным свойством.

## Визуализация изображений

В VIZ 2008 для визуализации сцен можно использовать как собственную подсистему визуализации, так и полностью интегрированную мощную систему визуализации Mental Ray 3.5. Специальные шейдеры для архитектурных и дизайнерских проектов, поддержка физических шейдеров солнца и неба, учитывающих положение солнца и плотность атмосферы делают процесс тонирования быстрее, а результат реалистичнее.

Используя фотометрические источники света и модель глобального освещения можно легко создавать наиболее фотореалистичные изображения, экспериментируя с освещением. А сохранение изображений с высоким разрешением в форматах HDR и OpenEXR обеспечивает больший цветовой динамический диапазон.

Вы можете сохранить часто используемые комбинации параметров тонирования, и они будут всегда под рукой, а система управления сетевым тонированием Autodesk Backburner, позволяет значительно повысить эффективность использования доступных вычислительных ресурсов.

## Производительность

Благодаря улучшенной поддержке DirectX усовершенствована работа с геометрией высокой плотности и сложными изображениями, ускорено отображение ограничивающих прямоугольников и сплайнов. Усовершенствованию подверглись также файловые операции ввода/вывода, операции со сплайнами и внешними ссылками (XRefs), видеовые экраны, моделирование геометрических форм. Расширенные возможности инструмента выбора вершин Vertex Soft Selection позволяют быстрее редактировать полигональные сетки. А интерактивная работа с видовыми экранами существенно упрощает моделирование больших по размеру полигональных сетей, а также операции с примитивами.

Создавая с помощью Autodesk VIZ 2008 высокорелистичные визуализации своих проектов, вы получаете дополнительную возможность проверки проектных идей и решений. А вашим клиентам эти превосходные визуализации помогут увидеть мельчайшие нюансы проекта и оценить его общую концепцию.

## AutoCAD VIZ 2008

Удобные и мощные инструменты для концептуального моделирования, задания освещения, анимации и тонирования изображений дают вам замечательную возможность создавать отличные архитектурные визуализации. При этом совершенно не важно, работаете вы над простым проектом, сложным или очень сложным — с помощью Autodesk VIZ 2008 вы можете создать реалистичную и эффектную визуализацию, которая поможет вашим клиентам оценить все детали.

## Предоставьте клиенту полное представление о проекте

Помогите своим клиентам получить точное представление о проекте. Вы можете создать реалистичные визуализации в виде красочного изображения, на котором, при желании, можно рассмотреть даже самые мелкие детали, или в виде анимационного ролика. Новая версия подсистемы тонирования Mental Ray 3.5, используемая в Autodesk VIZ 2008, поддерживает специальные шейдеры для архитектурных и дизайнерских проектов, оптимизированные для архитектурных визуализаций, а также физические шейдеры солнца и неба, учитывающие положение солнца и плотность атмосферы. Эти новые возможности ускоряют тонирование и позволяют создавать еще более реалистичные изображения. Вдохновляйте своих клиентов, возбуждайте их воображение, демонстрируя им свои творческие идеи.

## Совершенствуйте и упрощайте вашу работу

Чем сложнее визуализация, тем больше времени она занимает. VIZ упрощает процесс импорта данных, ускоряет процессы моделирования, наложения текстур и тонирования, что позволяет быстро визуализировать даже самые сложные сцены. В VIZ 2008 улучшена поддержка DirectX, в результате чего значительно увеличена производительность интерактивной работы с объектами, размещенными с высокой плотностью, а также со сложными сценами.

## Моделирование

Богатый выбор отличных инструментов для полигонального моделирования, различные типы поверхностей высокого уровня делают VIZ отличным решением для построения качественных моделей. А множество доступных расширений, дополняющих базовые средства VIZ, еще больше расширяют ваши возможности моделирования. Например, для работы с неоднородными рациональными сплайнами Безе можно использовать великолепное расширение Power NURBS. Разнообразные инструменты для глубокой проработки мелких деталей позволяют быстро и просто создавать сложные модели.

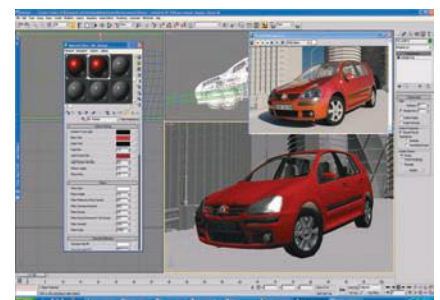
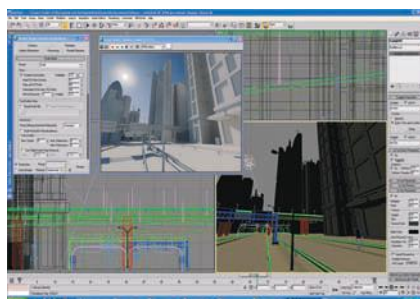

## Освещение

VIZ 2008 обладает мощными средствами для создания максимально достоверного освещения в ваших проектах. Технология Global Illumination (Глобальное Освещение) помогает передать тонкие визуальные эффекты, в том числе непрямоое освещение, мягкое затенение и изменения цвета в результате многократных отражений. Используйте соответствующие модели освещения, для правильного совмещения текстур и световых эффектов. А метод тонирования Radiosity, позволяющий учитывать диффузное отражение, еще более увеличит реалистичность освещения в ваших сценах.

## Виртуальные архитектурные проекты



Инструменты Revit Architecture следуют за вашими мыслями. Вам предоставлена полная свобода творчества при максимальной эффективности.

Технология моделирования зданий (BIM) обеспечивает целостный подход к проектированию зданий благодаря виртуальному воспроизведению реального процесса строительства. Вы работаете с единой моделью, а не с отдельными файлами-документами.

### Revit Architecture

#### Двунаправленная ассоциативность

Вся информация о модели Revit Architecture хранится в одном файле проекта. Благодаря этому редактирование отдельной части модели сооружения в любом представленном моментально приводит к изменению всей модели. Программа автоматически формирует планы, фасады, разрезы — это лишь форма представления архитектурного объекта. Для сравнения: эти же документы в традиционных САПР создаются проектировщиками почти вручную. Создаваемые в Revit Architecture проекции доступны по первому требованию, точны и всегда содержат самую актуальную информацию.

#### Параметрические компоненты

Параметрические компоненты — основа процесса проектирования в Revit Architecture. Они могут представлять собой простейшие и более сложные строительные элементы. Для работы не требуется знания какого-либо языка программирования. Информационное моделирование зданий заключается в создании и использовании комплекса согласованных, унифицированных и связанных между собой проектных данных, которые используются для принятия решений, формирования строительной технической документации, прогнозирования эксплуатационных характеристик, оценки затрат и планирования строительных работ, а затем — для управления инфраструктурой здания.

Вы можете работать с моделью в любом удобном ее представлении, легко и быстро вносить изменения, подготавливать рабочие чертежи на основе 3D-моделей зданий. Трехмерные виды помогут наглядно представить ваши идеи заказчику. Даже на поздних стадиях внесение изменений в модель здания не приносит неприятностей — все планы, разрезы, фасады, спецификации и другие документы обновляются автоматически.

#### Заказчики всегда хотят большего

Revit Architecture позволит вам значительно сократить затраты времени и средств, а также повысить качество проектирования. Демонстрационные ролики и интерактивные презентации помогут представить результаты вашей работы наглядно и реалистично. Revit Architecture превосходно взаимодействует с другими продуктами Autodesk. Использование Revit Architecture дает архитектору преимущества как при индивидуальной работе, так и при работе в большом коллективе. Благодаря продукции компании Autodesk ваши клиенты будут обращаться к вам вновь и вновь.

#### Совместная работа в Revit Architecture

Подсистема Revit Worksharing реализует на практике возможность совместной работы. В ней поддерживается несколько многопользовательских режимов, включая одновременный доступ к модели, формальное деление проекта на части с совместным доступом и полное разделение элементов проекта на автономно управляемые модели. Руководитель коллектива сам выбирает, какой способ взаимодействия подходит лучше всего.

#### Коммуникационный центр

Коммуникационный центр — это встроенное в Revit Architecture средство уведомления пользователей о новой информации по продукту. Оно работает на основе web-технологий. При подключении к Интернету Коммуникационный центр предоставляет самую последнюю информацию о поддержке продукта, новости программы подписки, а также разнообразные статьи и советы. Когда появляется какая-либо новая информация, Коммуникационный центр помещает уведомление об этом в строку состояния.



#### Формообразующие элементы

Первоначальная модель здания создается из простых формообразующих элементов; их можно получить из объемной геометрии, создаваемой в Form-Z, Rhino, Google Sketchup, AutoCAD 2008, 3D MAX и других приложениях, поддерживающих технологию ACIS или NURBS. В Revit Architecture импортированные объекты преобразуются в объекты архитектурной композиции, которая затем трансформируется в объекты строительного конструирования — стены, скаты кровли, перекрытия и ограждающие конструкции. Для полученной модели здания можно формировать разнообразные отчеты, например экспликации помещений, ведомость отделки, спецификацию проемов.

#### Редактор семейств

Редактор семейств является графической средой редактирования параметрических компонентов, в которой можно легко создавать, адаптировать и загружать готовые объекты, например окна, двери, табличные формы. Операция группирования позволяет создавать наборы повторяющихся компонентов, что значительно упрощает разработку проектов крупных зданий с большим количеством секционных однотипных помещений (больницы, гостиницы, многоквартирные жилые дома). Появилась возможность загружать отдельные файлы проектов Revit Architecture в качестве групп, а также сохранять такие группы в новые проекты, вносить изменения в связанные файлы. Обновлен режим редактирования групп, который сейчас позволяет создавать новые элементы во время редактирования.

#### Помещения

Информативность модели здания можно дополнить расчетами площадей и объемов помещений. В число доступных возможностей входит расчет многоуровневых помещений, их отслеживание в спецификациях и видах модели, а также ускоренный анализ функциональных зон и формирование экспликаций. Все параметры помещений автоматически обновляются при изменении модели.

#### Инсоляция

Эта возможность позволяет определять местонахождение солнца и строить точные границы распределения светотени на модели здания. Задав дату и время, можно получить анимацию или слайды, показывающие характер освещенности объекта. Архитектор может изменять графическое представление отдельных элементов на видах-представлениях. С помощью переопределений можно скрывать отдельные элементы или группы элементов на различных видах. Состояние видимости элементов запоминается; это полезно для сокращения времени на регенерацию вида и подготовку файлов к печати.

#### Цветовые палитры

В новой версии такие семейства компонентов Revit Architecture, как мебель, оборудование и полы, не загораживаются заливкой. Цветовая таблица-легенда заливки включает только образцы, представленные на активном виде. Затраты на координацию работ при использовании Revit Architecture минимальны. Повышается эффективность общения с клиентами, ускоряется процесс принятия решений. Вы сможете избежать грубых ошибок, характерных для неавтоматизированного управления документацией.

## 10 причин для перехода на Autodesk Inventor 2008

**1. DWG TrueConnect.** Inventor позволяет читать формат DWG и писать в него, поддерживая полную ассоциативность 3D-проектных данных без внешних трансляторов. С помощью DWG TrueConnect чертежные виды, полученные из 3D-деталей и изделий, могут легко комбинироваться с данными из AutoCAD.

**2. Функциональное проектирование.** Механические калькуляторы, генераторы компонентов и справочник инженера позволяют автоматизировать создание изделий на основе реальных параметров: скорости, мощности, свойств материала. Инженеры могут быстро создавать цифровые прототипы, которые можно исследовать, испытать и исправить ошибки до передачи проекта в цех.

**3. Автоматическое создание чертежных видов.** Чертеж в Inventor формируется гораздо быстрее благодаря возможности автоматического создания проекционных изометрических, расеченных и детальных видов 3D-модели. Чертежная среда Inventor обладает мощным набором инструментов для создания и оформления чертежей по любому стандарту — ЕСКД, ANSI, DIN, ISO и др.

**4. Автоматическое обновление чертежей.** Процедуры автоматического обновления чертежей уменьшают количество ручной работы, снижая число ошибок. В Inventor виды чертежа поддерживают ассоциативную связь с компонентами модели, поэтому все изменения деталей и изделий автоматически отображаются на чертежах.

**5. Цифровые прототипы.** Созданные в Inventor цифровые прототипы — это точные модели, на примере которых можно убедиться, правильно ли работают найденные конструкторские решения.

**6. Таблицы составных частей и спецификации.** В Inventor вы можете создавать спецификации на изделия значительно быстрее по сравнению с традиционными методами 2D-проектирования. Сведения о деталях и сборочных узлах поддерживаются в актуальном состоянии при любых изменениях изделия.

**7. Схемы и презентации.** Вы можете готовить различные технологические схемы, наносить на чертежи разнесенные виды изделий, получать иллюстрации к инструкциям по эксплуатации, инструкции и учебные видеоролики по сборке, и другие наглядные материалы.

**8. Трубопроводы и кабельные соединения.** Autodesk Inventor Professional предоставляет полный набор средств проектирования, в том числе и систем кабелей и трубопроводов, обеспечивая автоматическое составление спецификаций и разработку полной рабочей документации.

**9. Прочностной и кинематический анализ.** Перед запуском изделия в производство убедиться в его работоспособности. В Autodesk Inventor Professional можно моделировать динамический режим работы проектируемого изделия и рассчитать действующие нагрузки и ускорения. Встроенный механизм расчета методом конечных элементов (МКЭ) позволяет определить механические напряжения и предотвратить эксплуатационные отказы в работе изделия.

**10. Визуализация и анимация.** Autodesk Inventor Studio — мощное средство фотореалистичной визуализации и анимации, интегрированное в среду трехмерного проектирования Inventor. Созданные с его помощью изображения ваших изделий и видеоролики их работы помогут вам выгодно представить свой проект заказчику еще до того, как будет построен его первый образец.

## Анатомия машин

Программные продукты Autodesk Inventor являются идеальным решением для пользователей AutoCAD, поскольку позволяют использовать опыт проектирования в AutoCAD для создания 3D-моделей. Благодаря инновационному подходу к оптимизации всего процесса проектирования, от возникновения проектного замысла до его воплощения, Inventor уже в течение шести лет является лидером продаж среди систем своего класса.

Inventor дает конструкторам возможность свободно использовать свои 2D-разработки для создания 3D-моделей, позволяет легко обмениваться с другими приложениями Autodesk как DWG-файлами AutoCAD, так и 3D-моделями. Autodesk Inventor существует в различных функциональных вариантах; это наилучший выбор для тех пользователей AutoCAD, которые заняты в сфере машиностроения.

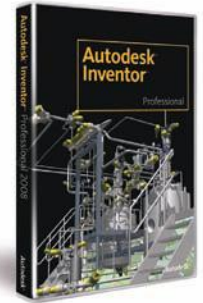

### Autodesk Inventor 2008

#### Все необходимое для проектирования

Создавая Inventor, мы задались целью максимально облегчить для пользователей AutoCAD процесс освоения 3D. Никакая другая компания не содействует своим клиентам в воплощении новых идей и поставке качественной продукции на рынок так, как Autodesk.

Autodesk Inventor: поддержка всего цикла проектирования Autodesk Inventor — лучший выбор для пользователей AutoCAD. Никакая другая компания не обеспечивает такой быстрой и удобной реализации проектов, столь мощно и надежно интегрируя 2D и 3D технологии.

#### Специализированные средства проектирования

Серия продуктов Autodesk Inventor — это всеобъемлющий комплект решений для 3D проектирования и составления документации, построения кабельных и трубопроводных систем и инженерного анализа созданных изделий. Преимущество этого комплекта не только в том, что он содержит в себе средства управления данными и 2D САПР AutoCAD Mechanical, но и в том, что он дает шанс воспользоваться передовыми 3D средствами, не теряя 2D разработок. Все это благодаря полной совместимости с форматом DWG. Имея доступ к обширной библиотеке деталей и средствам подготовки рабочих чертежей, вы сможете быстро перейти от разработки концепции к производству.

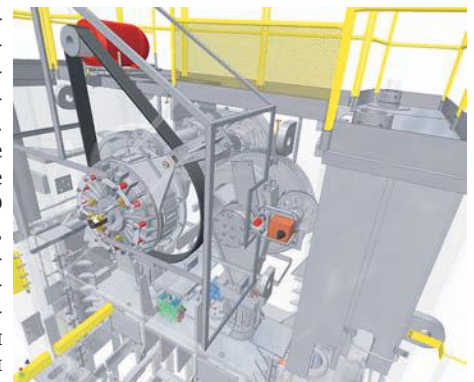

Сэкономьте время и средства, используя специализированные средства проектирования кабельных и трубопроводных систем. Autodesk Inventor Professional предоставляет полный набор средств проектирования, в том числе и систем кабелей и трубопроводов, обеспечивая при этом автоматическое составление спецификаций и разработку полного комплекта рабочей документации.

#### Функциональное машиностроительное проектирование

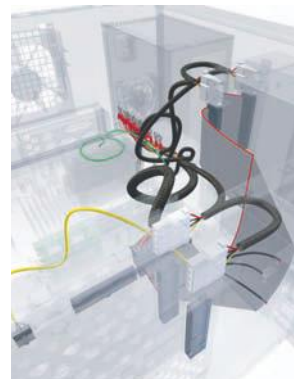

Применение технологии функционального проектирования превращает работу в Inventor в творческий процесс. Вы сможете выпускать цифровые прототипы изделий, на которых проверяется все их поведение — задолго до того, как конструкция будет передана в производство. Только Inventor дает инженерам возможность сконцентрироваться на функциональных требованиях к изделию при 3D моделировании. Получив в свое распоряжение богатый набор конструкторских инструментов Autodesk Inventor, вы будете заниматься настоящим творчеством, а не рутинными геометрическими операциями.

# Решение для инженерных сооружений

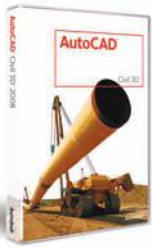

С AutoCAD Civil 3D ваш коллектив сможет выполнять проекты инженерных сооружений быстрее и точнее. В основе Civil 3D лежит опробованная на практике технология динамического моделирования, объединяющая процессы проектирования и создания рабочих чертежей. Благодаря этой технологии вы можете подбирать альтернативные варианты, выводить обновленные планы и профили на печать с минимальной необходимостью ручного редактирования.

## AutoCAD Civil 3D 2008

**Не только быстрее, но и тщательнее.** Возможность создания динамических моделей позволяет значительно сократить время, необходимое для изменения проектов и всесторонней оценки возможных вариантов. Тщательная оценка различных проектных альтернатив непременно произведет впечатление на ваших клиентов и поможет вам выгодно отличаться от конкурентов.

**Дорогостоящие ошибки и упущения остались в прошлом.** В Civil 3D необходимость ручного редактирования документации практически отпадает, поскольку построение рабочих чертежей осуществляется непосредственно на основе модели. Гибкая система стилей дает возможность создавать и применять нормы проектирования и стандарты оформления, обеспечивая целостность и точность проектов.

**Испытайте, прежде чем строить.** Средства формирования трехмерных модельных представлений Civil 3D позволят вам создать высококачественную презентацию, способную точно отразить и донести до аудитории ваш проектный замысел.

**Уложите в сроки и бюджет.** AutoCAD Civil 3D предоставляет одновременный контролируемый доступ к самой свежей информации членам проектного коллектива (как сосредоточенного, так и распределенного), позволяя выполнять работу в заданные сроки в рамках выделенного бюджета.

- **Модель.** С помощью интеллектуальных динамических команд вы можете внести изменения в проект, находясь на любой его стадии.
- **Чертежи.** Модель, чертежи и пояснения в рамках проекта поддерживают между собой динамическую связь. Листы для комплекта документации формируются на основе актуального состояния модели. Допустить ошибку или что-то забыть практически невозможно.
- **Визуализация.** Подготовить презентационные материалы стало быстро и просто. Если в модель вносятся изменения, эти материалы также обновляются.
- **Отчеты.** При любой корректировке проекта обновляется вся информация, необходимая для подготовки отчетов: ведомостей земляных работ, спецификаций труб, перечней колодцев и т.п.

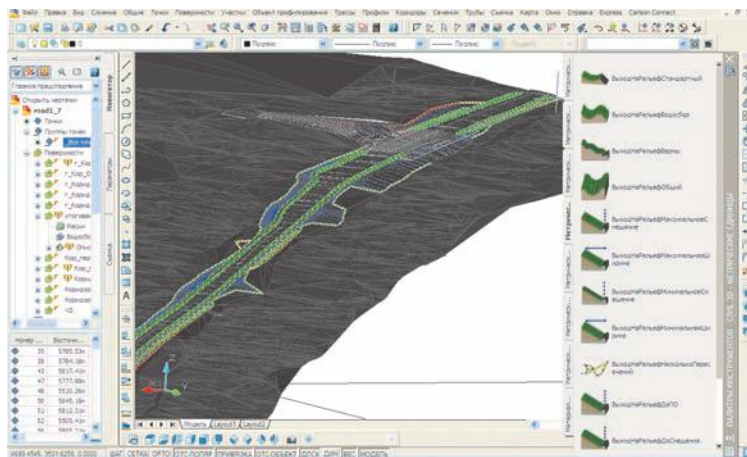

AutoCAD Civil 3D — это универсальный продукт для использования в проектных организациях для проектирования генплана, дорог и инженерных сооружений, подготовки рабочей документации и управления работами. Единое решение позволяет сократить стоимость поддержки и обучения персонала, упрощает процесс лицензирования и подписки на обновления, сводит к минимуму необходимость преобразования данных — т.е. в целом существенно повышает качество готовых проектов.

### Области применения

- Проектирование генплана
- Земельный кадастр
- Проектирование дорог
- Ландшафтное проектирование и благоустройство
- Геодезия
- Водоснабжение и канализация
- Охрана окружающей среды

### Координация работ

AutoCAD Civil 3D дает возможность эффективно управлять проектом на всем его протяжении — от начальной геодезической съемки до формирования планов, разбивки местности и вертикальной планировки.

### Геодезисты

AutoCAD Civil 3D 2008 обладает развитым интерфейсом для приема геодезических данных. Передача данных из полевого журнала на камеральную обработку выполняется быстро и без потери точности.

- Геодезические данные принимаются непосредственно в разрабатываемую модель.
- Для снятых сетей выполняется коррекция ходов и анализ методом наименьших квадратов.
- Данные из полевого журнала интегрируются с такими общепринятыми форматами, как DEM, DGN, DWF, E00, LandXML, SDTS и SHP.
- Результирующие данные для разбивки и планировки передаются на устройство управления.

### Проектировщики и инженеры

AutoCAD Civil 3D 2008 дает проектировщикам и инженерам выбирать из множества вариантов проекта наилучший. В распоряжении специалистов — гибкий и автоматизированный набор инструментов для работы.

- При проектировании дорог комбинируются продольные и поперечные профили, а также другие настраиваемые проектные элементы.
- При формировании участков создается связанная модель; она позволяет в любой момент без особого труда переносить, объединять и модифицировать участки.
- Схемы вертикальной планировки создаются на основе 3D элементов, точек на местности и проекций.
- Канализационные системы подчиняются общим правилам прокладки трубопроводов.

### Чертежники

Чертежники и техники понимают принципы Civil 3D, потому что в его основе лежит знакомый им AutoCAD®. Детализированные планы и ведомости профилей выглядят так же, как и подготовленные в AutoCAD, но Civil 3D предоставляет для их формирования намного больше возможностей.

- Стандарты оформления и стандартные циклы проверки поддерживаются благодаря стилям.

### Наименование

### Код Softline

### Цена, руб.

AutoCAD Civil 3D 2008 Commercial New SLM RU	23705-201462-9000	127 440
AutoCAD Civil 3D 2008 Commercial New NLM RU	23705-201462-9000	159 300
AutoCAD Revit Architecture Suite 2008 Commercial New SLM RU	24108-201462-9000	127 440
AutoCAD Revit Architecture Suite 2008 Commercial New NLM RU	24108-201462-9000	159 300
Autodesk Inventor Suite 2008 Commercial New SLM RU	52712-201462-9000	127 440
Autodesk Inventor Suite 2008 Commercial New NLM RU	52712-201462-9000	159 300

# INTEROP<sup>®</sup>

MOSCOW | 23–24 APRIL, 2008

## Interop Конгресс 2008:

третья международная выставка-конгресс корпоративных информационных технологий. Все для успеха вашего бизнеса!

- Open Source Forum @ Interop (Четвертый Форум по Открытому коду)
- Security @ Interop
- BI & ERP @ Interop
- Advanced Networks @ Interop
- CIO Bootcamp @ Interop
- IP Communications Labs @ Interop
- CRM & Call Centers @ Interop
- Interop Labs

Эффективная система предварительного назначения деловых встреч – вам просто необходимо зарегистрироваться на сайте конгресса.

## Ключевые докладчики Конгресса:

- Гэри МакГроу (Gary McGraw) Ph.D., СТО, Cigital, автор ИТ-бестселлеров по информационной безопасности: Java Security («Безопасность в Java»), Exploiting Software («Взлом программного обеспечения: анализ и использование кода») и др.
- Дэвид Холтцман (David H. Holtzman), футуролог, криптограф, автор книги Privacy Lost.

### Организаторы



### Партнеры



### Золотой спонсор

Microsoft

Выставка новейших информационных технологий для построения современной ИТ инфраструктуры компании. Выберите ваш идеальный стенд! (+7-812) 334-16-85

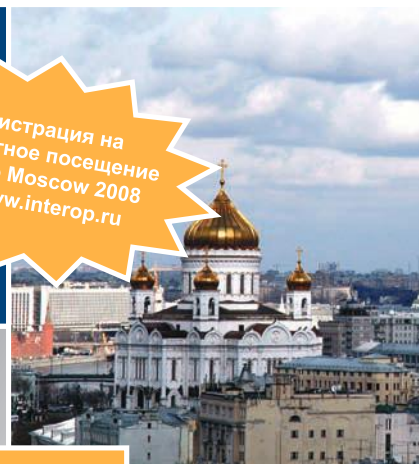

[www.interop.ru](http://www.interop.ru)

SOFTLINE

# Репродуктор документов\*

и ещё более 10 000 товаров для офиса!



\*копируемый аппарат.

## Офисный Мир КМ

г. Ростов-на-Дону, пр. Театральный, 123, [www.km-union.ru](http://www.km-union.ru)



# Самый быстрый путь в 3D



КОМПАС-3D V10

КОМПАС-3D и приложения к нему – легкое в освоении решение для инженерного моделирования и проектирования в 2D/3D и выпуска документации в соответствии с ЕСКД и СПДС. Оптимальное соотношение «цена/качество» делают КОМПАС-3D незаменимым инструментом при массовом оснащении типовых рабочих мест конструкторов и проектировщиков. В марте 2008 года компания АСКОН выпускает новую версию – КОМПАС-3D V10. Исходя из пожеланий пользователей, добавлено множество интересных усовершенствований.

## Трехмерное моделирование

- **Операции со сборками.** При работе с моделями сборок (\*.a3d) теперь можно выполнять те же операции, что и при работе с моделью детали: добавление/удаление материала, создание фасок, скруглений, ребер жесткости и т.п. Таким образом, появилась возможность создания в сборке тел, принадлежащих самой сборке, а не какому-либо компоненту.
- **Детализации удаления.** При удалении материала в сборке можно указать, какие объекты должны входить в область применения операции: тела/компоненты или и тела, и компоненты.
- **Простановка размеров и обозначений в трехмерных моделях.** Данный функционал реализован для поддержки актуальности ЕСКД и ГОСТ. В системе КОМПАС-3D существует поддержка нового стандарта ГОСТ 2.052-2006 «ЕСКД. Электронная модель изделия».
- **Размеры как переменные.** Каждому размеру, созданному в модели, автоматически присваивается имя переменной. Эти переменные можно также использовать в системе уравнений модели.
- **Передача в ассоциативный вид.** Размеры и обозначения, имеющиеся в модели, могут быть переданы в чертеж, содержащий ассоциативные виды этой модели.
- **Управление передачей в ассоциативный вид размеров и обозначений из модели** производится при настройке параметров вида как в режиме работы с документами на новой вкладке стандартной панели свойств, так и в параметрах системы для их настройки по умолчанию.
- **Управление параметрами МЦХ.** При работе с покупными изделиями или с изделиями, заимствованными извне, которые не требуют детальной проработки геометрии, появилась возможность управления параметрами массо-центровочных характеристик (МЦХ): пользователь может задать значение массы или координат центра масс модели (если модель – деталь, то можно ввести значение плотности материала). Таким образом, если пользователю нет нужды тратить лишнее время на детальную прорисовку геометрии, но есть необходимость соблюдения массо-центровочных характеристик, работа по созданию подобных элементов существенно упрощается. При вставке модели в сборку в качестве компонента эти параметры передаются в сборку и используются при расчете ее МЦХ. При необходимости во время работы со сборкой можно изменить эти параметры компонента. Введенные значения будут храниться в сборке и использоваться при расчете ее массо-центровочных характеристик.
- **Построение вершины кривой.** В командах «Ломаная» и «Слайн» на панели специального управления появилась возможность построения дополнительной точки, используя полный функционал построения вершины кривой, в котором доступны все способы задания положения точки. Таким образом, существенно облегчается редактирование существующих трехмерных кривых.
- **Управление геометрией эскиза.** При создании и редактировании трехмерного элемента на экране отображаются размеры, управляющие геометрией эскиза этого элемента. Данная новая функция существенно облегчает редактирование деталей: теперь пользователь может изменять значения размеров эскизов и присвоен-

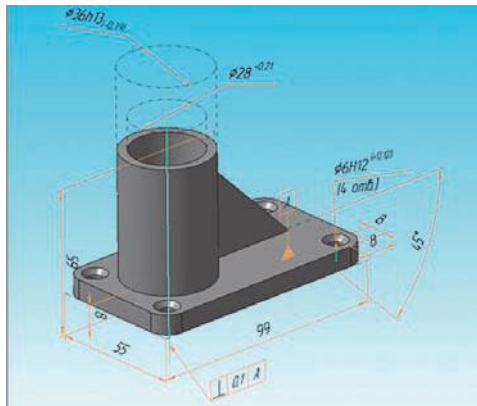

## Изменения в общих настройках системы

КОМПАС-3D V10 впервые выходит на нескольких инсталляторах:

- базовый инсталлятор;
- машиностроительная конфигурация;
- строительная конфигурация.

Это предоставляет пользователям возможность более удобно настраивать под свои задачи универсальную систему автоматизированного проектирования. При установке «Базового инсталлятора» и необходимой конфигурации специалист получает в руки инструмент, специально настроенный для своей области проектирования, включая интерфейс и специализированные библиотеки и каталоги.

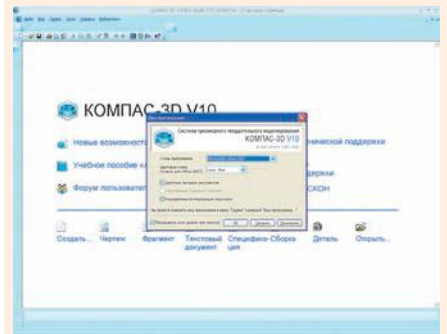

В новой версии расширены возможности настройки интерфейса. В диалоге «Вид приложения» появились:

- выбор цветовой схемы для интерфейса КОМПАС-3D;
- опция «Расширенные всплывающие подсказки», позволяющая добавлять описание элемента, отображающееся в строке сообщений.

Также реализована поддержка стандарта Юникод, позволяющего представлять знаки практически всех письменных языков.

## Графические документы

- Новая команда «Заливка» позволяет создавать одноцветные и градиентные заливки различных типов: линейная; цилиндрическая; угловая; коническая; радиальная; квадратная. Градиентные заливки представляют собой плавные цветовые переходы между двумя или несколькими цветами. Использование градиентных заливок существенно улучшает визуальное отображение проектов и позволяет предоставить результаты своих работ в более эффектный виде.



- Новая команда «Изображение из вида другого чертежа» в меню «Вставка» позволяет вставить в текущий чертеж содержимое другого проекта. Это существенное расширение возможностей для коллективной работы над проектами. Вставляя в свой чертеж какое-либо изображение из другого чертежа, проектировщик может сохранить связь с источником и видеть изменения, если таковые произойдут.

- **Новая команда «Выровнять размерные линии»** в меню «Инструменты» позволяет для линейных размеров выравнивать параллельные размерные линии вдоль одной прямой, а для угловых размеров – выравнивать радиусы размерных линий. Для выравнивания нужно только указать размер-образец, по которому будет происходить выравнивание.
- **Доработана команда «Деформация сдвигом»:** теперь с ее помощью можно сдвигать вдоль выносных линий размерные линии линейных размеров без смещения точек привязки размера.
- **Вставка ссылок.** Одной из интересных новинок при работе с графическими документами является возможность вставки ссылок в ячейки основной надписи чертежа. Например, при вставке ссылки в поле «Масштаб» по умолчанию предлагается создание ссылки на масштаб вида, причем пользователю предоставлена возможность выбора требуемого вида, с которого будет читаться информация о масштабе. Кроме того, в диалоге настроек параметров вида возможно включение «Создания ссылки на масштаб вида в основной надписи» по умолчанию. Как только данная опция будет включена, то после создания пользователем в чертеже первого вида в ячейку «Масштаб» основной надписи будет автоматически вставлена ссылка на масштаб этого вида.

**Предварительный просмотр перед печатью**

Появилась возможность сохранять и загружать данные для режима предварительного просмотра – имена документов, параметры их размещения на поле вывода, настройки параметров вывода, сведения об устройстве вывода. Данные записываются в файлы заданий на печать (\*.rjd). Загрузка задания возможна как в режиме предварительного просмотра, так и в обычном режиме работы с системой КОМПАС-3D.

**Спецификация**

Существенным дополнением к функционалу КОМПАС-3D является появление новой возможности сохранения спецификации в формате Microsoft Excel с помощью стандартной команды «Сохранить как...». Это позволяет передавать информацию о структуре и составе изделий в другие системы для взаимодействия с иными приложениями.

**О компании**

Компания АСКОН (www.ascon.ru) — ведущий российский разработчик и интегратор решений в области САПР и управления инженерными данными. По данным рейтингов агентства «Эксперт РА» (www.expert.ru) и интернет-издания Snews.ru, АСКОН входит в число крупнейших компаний российского IT-рынка.

Направления деятельности: разработка массовых CAD/ CAPP/ PDM/ AEC систем под марками КОМПАС, ЛОЦМАН:PLM и ВЕРТИКАЛЬ; комплексная автоматизация конструкторско-технологической подготовки производства и управления данными на промышленных предприятиях, проектных и конструкторских работ в промышленном и гражданском строительстве, интеграция с системами управления ресурсами предприятия; внедренческий консалтинг по CAD/ CAPP/ PDM/ AEC/ CAE, обучение специалистов.

ные им имена переменных одновременно с редактированием твердотельных операций.

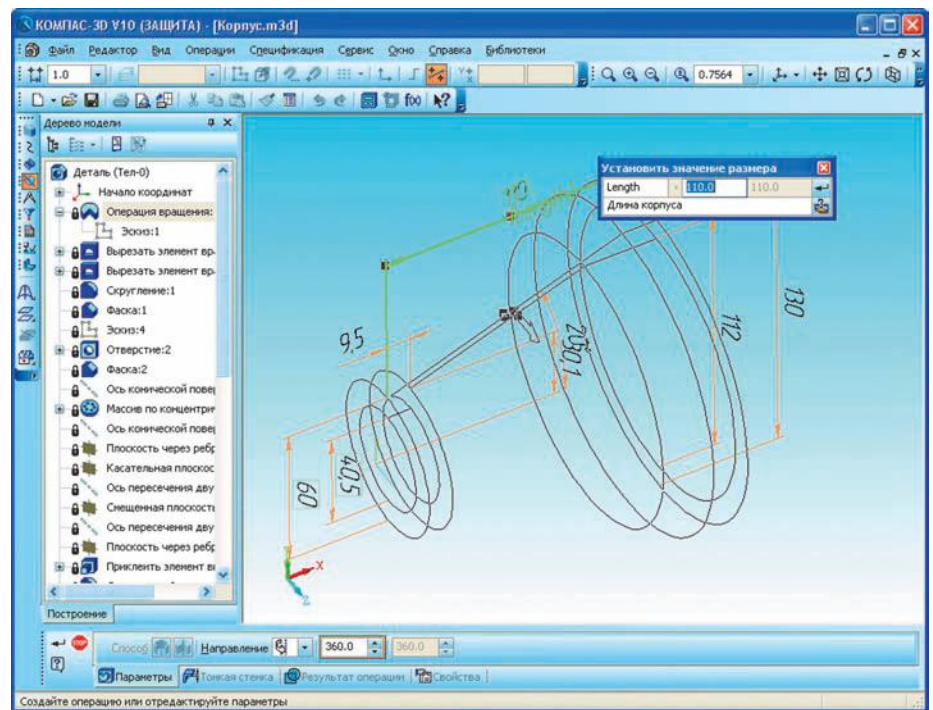

- **Задание набора объектов, участвующих в определении габарита модели.** Управление габаритным параллелепипедом используется в разных случаях. Например, для работы команды «Показать все» масштаб отображения изменяется так, чтобы проекция габаритного параллелепипеда модели на плоскость экрана вписалась в окно, а при центрировании изображения после изменения ориентации модели центр проекции габаритного параллелепипеда совмещается с центром окна модели.
- **Заготовки деталей.** Существенно улучшилась команда «Деталь-заготовка». Пользователям доступно создание деталей на основе существующих, причем используя любое количество деталей в качестве заготовок.

Наименование	Цена, руб.
Система трехмерного твердотельного моделирования Компас-3D V10. Включает Компас-График V10	Звоните!
Библиотека Стандартных Изделий: Крепеж для Компас-3D	9 900
Библиотека стандартных изделий: Подшипники и детали машин для Компас-3D	6 600
Библиотека стандартных изделий: Детали и арматура трубопроводов для Компас-3D	4 950
Библиотека стандартных изделий: Детали пневмо- и гидросистем для Компас-3D	4 950
Библиотека стандартных изделий: Изделия по ОСТ 92 для Компас-3D	3 300
Система проектирования спецификаций	7 920
Библиотека материалов и сортаментов	9 900
Трубопроводы 3D	21 450
Интегрированная система моделирования тел вращения Компас-Shaft 3D	21 450
Система проектирования пружин Компас-Spring	7 920
Библиотека анимации	11 550
3D-библиотека деталей штампов. Необходим Компас-3D не ниже V8 Plus и система проектирования спецификаций	18 150
3D-библиотека деталей пресс-форм. Необходим Компас-3D не ниже V8 Plus и система проектирования спецификаций	21 450
Библиотека муфт	4 950
Система распознавания 3D-моделей	16 500
Менеджер шаблонов (создание параметрических 2D/3D библиотек пользователя, взаимосвязи с таблицами)	3 300
Средства разработки приложений Компас-Мастер (API для любых сред разработки в Windows)	9 900

По вопросам приобретения обращайтесь в компанию Softline к Роману Черытьеву (RomanO@softline.ru).



Москва +7(495)232-00-23 • Санкт-Петербург +7(812)336-44-46 • Владивосток +7(423)60-00-20 • Волгоград +7(844)90-02-02 • Екатеринбург +7(343)371-08-67 • Иркутск +7(3952)20-86-32  
 Казань +7(843)527-98-50 • Калининград +7(4012)77-76-50 • Краснодар +7(861)274-98-22 • Красноярск +7(3912)52-59-91 • Нижний Новгород +7(831)461-92-08 • Новосибирск +7(383)362-00-10  
 Омск +7(3812)433-31-90 • Пермь +7(342)217-93-23 • Ростов-на-Дону +7(863)237-99-49 • Самара +7(846)270-04-80 • Уфа +7(347)292-44-50 • Хабаровск +7(4212)74-77-24  
 Челябинск +7(351)247-28-36 • Азербайджан, Баку +994(12)436-81-59 • Беларусь, Минск +375(17)290-71-80 • Беларусь, Гомель +375(232)71-00-75 • Грузия, Тбилиси +999 (32) 36-52-70  
 Казахстан, Алматы +7(727)250-75-70 • Казахстан, Астана + 7 (7172) 688-708 • Кыргызстан, Бишкек +996(612)91-00-00 • Украина, Киев +380(44)201-03-00 • Украина, Харьков +380(57)556-52-02  
 Таджикистан, Душанбе +992(44)600-60-00 • Туркменистан, Ашхабад +993 12 482286 • Узбекистан, Ташкент +998(71)20-49-09 • Монголия, Улан-Батор +976(11)701-107-65



# Современная геоинформационная система для сетей Интернет/Интранет



Программное обеспечение MapInfo MapXtreme 2005 предназначено для создания геоинформационных систем в сетях Интернет/интранет и настольных ГИС-приложений.

## MapInfo MapXtreme 2005 версия 6.7

754800  
РУБ.

**Сферы применения.** Разработка программного обеспечения для решения задач землепользования и землеустройства, управления недвижимостью, экологического мониторинга, недропользования и добычи полезных ископаемых, телекоммуникаций, транспортной логистики, диспетчеризации и паспортизации объектов инфраструктуры, анализа и визуализации пространственных данных с целью изучения рынков и принятия управленческих решений и др. Создание информационных и картографических web-порталов и web-сервисов.

**Единая платформа для разработки Интернет/интранет и настольных приложений** — одно из основных достоинств MapXtreme 2005, существенно упрощающее разработку и сопровождение программного продукта.

Программное обеспечение MapXtreme включает в себя SDK — инструментарий разработчика и готовые web-сервисы пространственных данных, работающие по стандартным протоколам WMS/WFS.

Единый инструментарий разработки MapXtreme 2005 предоставляет возможность совместного использования разработанных библиотек как в настольных, так и в сетевых приложениях. Существующие библиотеки и программный код не нуждаются во внесении изменений при переносе настольных приложений в web, что позволяет повысить эффективность разработки.

MapXtreme 2005 SDK спроектирован на основе платформы Microsoft .NET, позволяет использовать все языки программирования, совместимые с .NET Framework, например, VB.NET, C# .NET, Visual C++ .NET. Высокая скорость и качество разработки приложений достигается за счет полной интеграции MapXtreme SDK со средой Visual Studio.NET. В распоряжении пользователя имеются готовые шаблоны приложений, «мастера» (wizard), примеры программного кода, подробная документация.

**Картографические функции.** MapXtreme 2005 предоставляет разработчику все основные функции современных геоинформационных систем. Особый интерес представляют развитые средства тематического картографирования, пространственные запросы, прямой доступ к пространственным данным в Oracle.

**Соответствие MapXtreme 2005 IT-стандартам.** Программное обеспечение MapXtreme отвечает требованиям стандартов: OpenLS, GML, WMS, WFS, Microsoft.NET, ASP.NET, ADO.NET, SQL-3 и др. Это обеспечивает интеграцию и внедрение MapXtreme в IT-инфраструктуру компании.

**Эффективный доступ к данным.** MapXtreme 2005 поддерживает работу с широким набором атрибутивных и пространственных источников данных, в качестве которых могут выступать СУБД и файлы различных форматов (MapInfo TAB, ESRI Shapefiles и др.).

## Мультиплатформенная ГИС для Интернета



580200  
РУБ.

MapXtreme Java предназначен для создания геоинформационных систем в Интернете/интранете под управлением различных операционных систем. Работает со всеми промышленными СУБД. Обеспечивает непосредственный доступ к пространственной информации хранящейся в Oracle 9i и выше. Совместим с web-серверами, поддерживающими J2EE-сервлет-контейнерную спецификацию (Apache Tomcat, Bea WebLogic, IBM WebSphere, Sun One, Jrun и другие). Имеет развитый механизм тематического картографирования. Предоставляет большой выбор базовых шаблонов и апплетов.

**Web-сервисы и интеграция в распределенную архитектуру.** Используя MapXtreme 2005 и возможности платформы .NET Framework, можно создавать картографические web-сервисы и интегрировать их в распределенную архитектуру своей системы. Для работы с пространственными данными MapXtreme 2005 содержит web-сервисы, взаимодействующие по стандартным протоколам WMS/WFS и способные предоставлять географические данные в растровом (Web Map Service) и векторном (Web Feature Service и язык GML) форматах. Реализация данных сервисов в MapXtreme сертифицирована Open Geospatial Consortium (OGC). Применение стандартных протоколов взаимодействия позволяет существенно сократить затраты на внедрение и интеграцию приложений, разработанных на основе MapXtreme 2005, в существующую IT-инфраструктуру компании.

### Преимущества

- Единая среда разработки Интернет/интранет и настольных приложений.
- Интеграция в распределенную архитектуру: WMS/WFS web-сервисы, XML, GML, SOAP, WDSL, UDDI.
- Создание Интернет/Интранет приложений, для работы с которыми требуется только web-браузер.
- Полное соответствие ГИС и IT-стандартам.
- Высокая скорость и качество разработки за счет полной интеграции с Visual Studio.NET.
- Разработка на любом языке программирования платформы Microsoft .NET Framework.
- Визуальное программирование.

### Совместимость

#### Базы данных:

- Oracle 8.1.7, 9i, 10g;
- SQL Server 2000;
- Informix IDS 9.3, 9.4;
- Microsoft Access;
- Поддержка протоколов ADO.NET, ODBC

#### Средства разработки:

- Microsoft .NET Framework 1.1;
- Visual Studio.NET 2003;
- C#.NET, VB.NET, Visual C++.NET, J#.NET

#### Поддержка стандартов:

- OpenLS;
- WMS/WFS, GML;
- Microsoft .NET;
- SQL-3

#### Операционные системы:

- Windows 2000, XP, 2003

### Особенности

- Работает под управлением операционных систем UNIX, Linux, FreeBSD, Microsoft Windows.
- Готовый, легко настраиваемый и управляемый WMS-сервис.
- Генерация карт в любых растровых форматах, в том числе WBMP и SVG.

**26 – 30 МАЯ 2008 ГОДА**  
**Москва, МВЦ «Крокус Экспо»**

**MAY 26 – 30, 2008**

**Crocus Expo International Exhibition Centre**

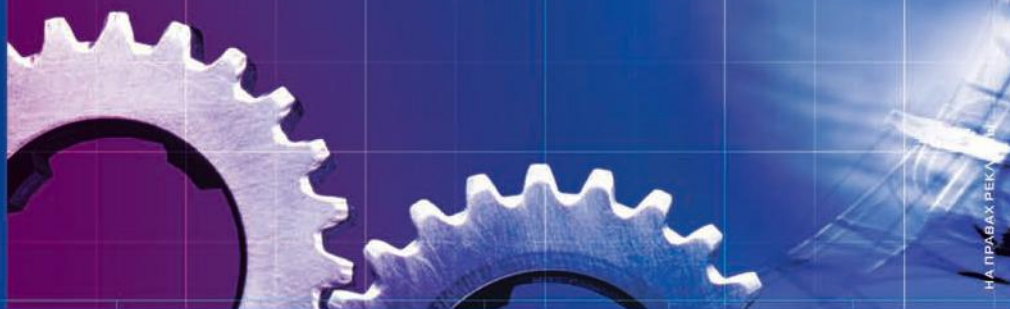

**19 SUCCESSFUL YEARS!**

**MASHEX – the leading Russian exhibition in the machine-building industry.**

Held since 1989. Annual since 2007.

*In 2007 more than 500 companies from 23 countries participated in the exhibition and presented 950 trade marks. The MASHEX exposition occupied over 50.000 sq.m.*

Within 19 years Mashex has been supported by different bodies of government, industrial associations and unions.

In 2007 best companies were awarded with the diplomas of the Ministry of Industry and Energy of the Russian Federation "For development of high-technology metalworking equipment exhibited at Mashex-2007".

The leading international associations such as VDW — Association of German-tool manufacturers, AFM — Association of manufacturers of machine-tool equipment (Spain), Association UCHIMU production systems (Italy), SST — Association of manufacturers of machine-tool production (Czech Republic), ATM — Association of production technologies (USA), and MTA — Association of production technologies (Great Britain) take part in the organization of the exhibition.

# МАШИНОСТРОЕНИЕ



# MASHEX



**19 УСПЕШНЫХ ЛЕТ!**

**MASHEX – ГЛАВНАЯ ВЫСТАВКА МАШИНОСТРОИТЕЛЬНОЙ ОТРАСЛИ В РОССИИ.**

Проводится с 1989 года. С 2007 года ежегодно.

Выставка одобрена Всемирной ассоциацией выставочной индустрии (UFI). Имеет знак Российского Союза выставок и ярмарок.

*В 2007 году в выставке приняли участие более 500 компаний из 23 стран, представив 950 торговых марок. Экспозиции Mashex заняли более 50 000 кв.м.*

На протяжении 19 лет MASHEX поддерживается государственными структурами, отраслевыми объединениями, ассоциациями, союзами.

В 2007 году лучшие компании были отмечены дипломами Министерства промышленности и энергетики Российской Федерации «За разработку высокотехнологичного металлообрабатывающего оборудования, представленного на выставке «Машиностроение / Mashex-2007».

В работе выставки принимают участие ведущие зарубежные отраслевые ассоциации, такие как: VDW – Ассоциация немецких станкопроизводителей, AFM – Ассоциация производителей станочного оборудования (Испания), Ассоциация «UCHIMU – производственные системы» (Италия), SST – Ассоциация производителей станкоинструментальной продукции (Чешская Республика), AMT – Ассоциация производственных технологий (США), и MTA – Ассоциация производственных технологий (Великобритания) и другие.

Приглашаем Вас посетить выставки, проходящие в рамках Российского национального промышленного форума с международным участием «Промышленные технологии для России», и посвященные машиностроению, металлообработке, станкостроению и промышленным технологиям:

We are pleased to invite you to attend the exhibitions within the framework of the Russian National Industrial Forum with international participation named Industrial Technologies for Russia. This Forum includes the following sections: machine building, metal processing, machine tool building and industrial technologies

**ВЫСТАВКИ / EXHIBITIONS:**

-  **МАШИНОСТРОЕНИЕ / MASHEX**
-  **МАШКОМП / MASHCOMP**
-  **РЕТЕКМАШ / RETECHMASH**
-  **ИНТЕХМАШ / INTECHMASH**
-  **ПОДЪЕМНО-ТРАНСПОРТНОЕ И СКЛАДСКОЕ ОБОРУДОВАНИЕ / HANDLING EQUIPMENT**
-  **МЕТРМАШ / METRMASH**
-  **ЭЛЕКМАШ / ELESMASH**
-  **ЛИТЭКСПО / LITEXPO**
-  **ПОДШИПНИКИ (ИНБЕТЕК) / INBETECH**

**Организатор / Organizer:**

**ЗАО «Международная Выставочная Компания» / JSC International Exhibition Company, MVK**

**Информационный спонсор / Information sponsor:**

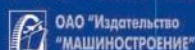

**Дирекция выставки | Contacts:**

**(+7 495) 105 34 19**

**e-mail: [mashex@mvk.ru](mailto:mashex@mvk.ru)**

**[www.mashex.ru](http://www.mashex.ru)**

**[www.mvk-crocus.ru](http://www.mvk-crocus.ru)**

## Решение транспортных задач для ГИС MapInfo



• ЗВОНИТЕ

### Drivetime 7.0

Благодаря простоте использования и разнообразию функций Drivetime идеален для решения таких задач, как оказание срочной медицинской помощи, спасательные работы, перевозка опасных грузов и др. Результаты работы отображаются в виде маршрута на карте и его описания в табличной форме. Оба варианта сразу же могут быть представлены в окне Отчета MapInfo. Построение зон транспортной доступности в Drivetime обладает большим числом настроек. Зоны могут строиться с минимизацией расстояния, времени или транспортных издержек и всех характеристик сети. Построение зон доступности возможно как от точки, так и к точке. Имеется широкий выбор настроек для оформления карты. Возможно проведение сравнительного анализа двух карт транспортной доступности и осуществление сравнения различных сценариев доступности определенного пункта с оценкой эффективности каждого варианта.

Поиск оптимального маршрута в Drivetime осуществляется от начального пункта через промежуточные до пункта прибытия. Оптимизирующие функции позволяют определить наилучший маршрут с точки зрения времени, расстояния или транспортных расходов, а также оптимизировать последовательность остановок (задача коммивояжера). Остановки могут быть указаны непосредственно на карте или взяты из таблицы MapInfo, например, как результат геокодирования адресного списка клиентов, которым необходимо осуществить доставку товара.

- Рассчитать маршрут между выбранными пунктами с расчетом протяженности и времени движения по выбранному маршруту и детальным описанием движения по маршруту.
- Оптимизировать маршрут объезда нескольких пунктов (задача коммивояжера).
- Оптимизировать размещение пунктов обслуживания на основе анализа зон транспортной доступности.
- Добавить информацию о запрещенных поворотах, одностороннем движении и другие параметры реальной дорожной сети. Расчет с минимизацией расстояния или времени.
- Совмещенный анализ зон транспортной доступности.
- Районирование на основе транспортной доступности.
- Построение матрицы расстояний.
- Возможность работы с базами данных дорожной сети в формате MapInfo.
- Возможность решения транспортных задач для отдельной страны или континента в целом.
- Управление атрибутами транспортных средств.
- Учет транспортной статистики.

## Моделирование и анализ трехмерных поверхностей



• 59600  
РУБ.

### Vertical Mapper 3.1

Vertical Mapper 3.1 (приложение для MapInfo Professional) — эффективное средство для построения поверхностей и анализа трехмерных данных. Поддерживает множество методов интерполяции пространственных данных (Kriging, TIN, IDW, Natural Neighbour, Bilinear и другие) и включает математические модели построения поверхностей (анализ удаленности, зон видимости, гравитационная модель Хаффа для одного или нескольких источников).

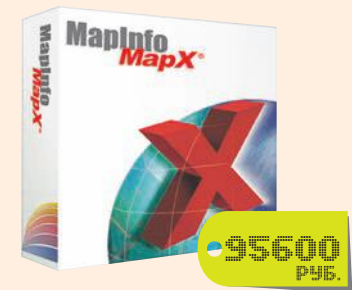

• 95600  
РУБ.

### MapX 5.0

Программное обеспечение для разработки геоинформационных приложений на языках программирования высокого уровня, поддерживающих работу с ActiveX (Visual Basic, C++, Power Builder, Delphi и др.). MapX 5.0 (SDK) включает все функциональные возможности геоинформационной системы MapInfo Professional и является оптимальным средством для разработки геоинформационных приложений.

## Автоматизированный Кадастровый Офис



• 30700  
РУБ.

### Автоматизированный Кадастровый Офис

Автоматизированный Кадастровый Офис — программное обеспечение, работающее в среде ГИС MapInfo во взаимодействии с Microsoft Office. Используется в организациях, занимающихся землеустройством, межеванием, постановкой земельных участков и объектов недвижимости на государственный кадастровый учет, в кадастровых и архитектурных бюро. Автоматизированный Кадастровый Офис может использоваться в качестве муниципальной ГИС, информационной системы обеспечения градостроительной деятельности, а также как основа для систем управления земельно-имущественным комплексом различных организаций. В настоящий момент Автоматизированный Кадастровый Офис обеспечивает хранение данных в ГИС MapInfo, СУБД Microsoft SQL Server или Oracle. Интерфейс Автоматизированного Кадастрового Офиса предоставляет пользователю MapInfo набор дополнительных меню и панелей инструментов.

### Некоторые возможности Кадастрового Офиса:

- импорт данных современных теодолитов, тахеометров и GPS-приемников;
- решение геодезических и проектных задач;
- ведение реестра земельных участков и объектов недвижимости;
- автоматическое формирование различных вариантов землеустроительного дела (шаблоны Microsoft Word);
- формирование описаний земельных участков по приказу №327;
- двусторонний конвертор для ПК ЕГРЗ, позволяющий автоматически переносить информацию по земельным участкам, субъектам, правам и документам в базу данных ПК ЕГРЗ и получать оттуда сведения о земельных участках, поставленных на кадастровый учет.



НОВОСИБИРСК

25-28 МАРТА 2008

## МЕТАЛЛЫ СИБИРИ

### МЕТАЛЛУРГИЯ. МАШИНОСТРОЕНИЕ МЕТАЛЛООБРАБОТКА. СВАРКА

Выставка металлоизделий, техники, оборудования, станков, инструментов и технологий для обработки металла. Сварка, сварочное оборудование, материалы

Одновременно пройдут выставки:  
**СИБНЕДРА**  
**ГОРНОЕ ДЕЛО СИБИРИ**  
**СИБНЕФТЕГАЗ**



ВО СИБИРСКАЯ ЯРМАРКА  
Россия, 630049, Новосибирск  
Красный пр-т, 220/10

Телефон: (383) 210-62-90  
Факс: (383) 225-98-45  
[www.sibmetall.sibfair.ru](http://www.sibmetall.sibfair.ru)

SOFTLINE

21-23 мая 2008 г.

IV Сибирский Форум недропользователей  
и предприятий ТЭК

IX специализированная выставка-конгресс  
с международным участием

# НЕФТЬ. ГАЗ. ГЕОЛОГИЯ



ТЕХНОПАРК  
ОАО ТОМСКИЙ МЕЖДУНАРОДНЫЙ ДЕЛОВОЙ ЦЕНТР

г. Томск, ул. Вершинина, 76  
Тел.: (3822) 413842, 413880  
Факс: (3822) 413842, 419768  
E-mail: [org1@t-park.ru](mailto:org1@t-park.ru); [org1@t-park.ru](mailto:org1@t-park.ru)  
<http://t-park.ru>



## Трехмерное моделирование для ГИС MapInfo



Продукт Encom Engage 3D дополняет MapInfo Professional развитыми средствами работы с поверхностями, включающими их создание, обработку и анализ. Векторные данные могут быть преобразованы в растровые поверхности с использованием различных математических методов.

### Encom Engage 3D

Encom Engage 3D позволяет выполнять различные операции с созданными или импортированными файлами поверхностей, включая оформление, редактирование, преобразование, совмещенный анализ и много другое.

Решение также позволяет представлять поверхности в трехмерном виде. Окно карты, сохраненное в растровом формате, может быть наложено поверх трехмерной цифровой модели рельефа, при этом имеются возможности для масштабирования, вращения и других операций, включая 3D-анимацию.

Программа Engage работает с MapInfo Professional версии 7.8 и выше и совместима с операционными системами Windows 2000, Windows XP и Windows Vista.

## ГИС для геолога



Encom Discover – приложение для ГИС MapInfo Professional, в котором собраны инструменты для подготовки, визуализации, анализа пространственных данных, а также дополнительные функции подготовки картографических материалов для геологов, ученых, изучающих окружающую среду, и картографов.

### Encom Discover

Encom Discover позволяет обрабатывать информацию о геологическом строении, рельефе, результатах бурения, а также геофизические и геохимические данные

Решение используется для подготовки геологических наборов данных; составления разрезов и планов скважин; выпуска высококачественных карт в заданном масштабе с использованием геологических символьных знаков и стилей линий; создания геологических массивов данных, а затем – точечных, линейных или полигональных карт профессионального качества; построения графиков, отметки на которых имеют прямые связи с координатами; обработки растровых изображений в MapInfo Professional и их сохранения в новых системах координат; создания и редактирования контуров и профилей на основе регулярных поверхностей; использования и редактирования метаданных; создания и редактирования профилей на основе регулярных поверхностей.

## Геоинформационная система для КПК

Программный продукт Encom Discover Mobile позволяет работать с цифровыми картами и растровыми изображениями в формате ГИС MapInfo Professional на КПК.

### Encom Discover Mobile

- Регистрация и обработка полевых данных. Discover Mobile включает полноценную поддержку GPS и широкий набор инструментов для создания и редактирования пространственных объектов и атрибутивных данных.
- Работа с GPS в режиме реального времени. Discover Mobile работает с любым стандартным GPS-устройством. Позволяет одновременно просматривать свое текущее местоположение, записывать контрольные точки маршрута, а также наносить на карту новые точки, полилинии и полигоны.
- Передача данных и интеграция. Данные на КПК хранятся в формате ГИС MapInfo Professional.
- Регистрация и обработка геоданных. Discover Mobile позволяет наносить на карту географические границы, точечные объекты, полилинии и полигоны, окружности, прямоугольники, а также надписи с использованием данных GPS, экранной оцифровки или инструментов рисования. Для объектов могут автоматически назначаться стили символов, линий и заливки из созданной пользователем библиотеки.

### Функции Engage3D Pro:

- отображение и модификация трехмерных поверхностей, таких как рельеф морского дна или поверхности загрязнения;
- драпировка поверхности, например цифровой модели рельефа, растровым изображением (аэрофото или космическим снимком) или другой поверхностью;
- добавление точечных и линейных наборов данных MapInfo Professional в интерактивную трехмерную среду, с возможностью изменять их положение, цвет, размер и др.;
- представлять полигоны в виде трехмерных объектов;
- отображение созданных и импортированных объектов (такие как 3D .DXF) с возможностью трансформации, изменения цвета и прозрачности;
- возможность интерактивного перемещения в трехмерном пространстве, а также функция полета над местностью;
- размещение 3D-сцены в окно отчета MapInfo Professional;
- оцифровка объектов непосредственно в 3D-среде.

Работа напрямую с геологическими данными в форматах:

- Datamine ASCII;
- Surpac string;
- MineSight SRG;
- Vulcan ARCH\_D;
- 2D and 3D DXF.

Импорт геологических данных из следующих форматов:

- acQuire;
- DataShed;
- Geosoft databases;
- Gemcom BT2;
- MicroMine.

### GPS-функции Encom Discover Mobile:

- контроль качества данных GPS, позволяющий указать минимальный интервал времени или минимальное/максимальное расстояние между регистрациями точек;
- полный набор символов MapInfo для обозначения точек;
- GPS-данные автоматически заносятся в таблицу MapInfo;
- отслеживается уровень сигнала GPS, точность определения положения и само местоположение;
- инструменты навигации из текущего положения к месту назначения;
- расширенные возможности аннотирования данных, включая голосовые комментарии;
- поддержка протокола Trimble TSIP, Trimble Current Estimated Accuracy и пост-обработки Trimble.

### Компания ЭСТИ МАП

Представитель РВ MapInfo, Earth Resource Mapping, Encom Technology, Blue Marble Geographics, Magellan Ingenierie, Surpac Minex Group в России и СНГ — компания ЭСТИ МАП

Тел.: +7 (495) 540-46-59,  
589-11-71, 241-57-32

E-mail: [esti-m@esti-map.ru](mailto:esti-m@esti-map.ru);

<http://www.esti-map.ru>

# Почему стоит покупать софт в Allsoft.ru?

Allsoft.ru — это более 5000 программ,  
и ассортимент постоянно расширяется!



При заказе от 1000 р. Allsoft.ru доставляет софт  
бесплатно по всей России

Начиная со второй покупки, вы получаете скидки  
постоянного покупателя. И для этого не надо  
покупать софт на миллион рублей — цена первого  
заказа не имеет значения!



Allsoft.ru — это проект компании Softline, ведущего  
поставщика ПО в России и СНГ. Softline работает  
на рынке с 1993 года! Это гарантия надежности и  
профессионализма

Оплатить заказ в Allsoft.ru можно любым удобным  
способом — пластиковой картой, через банк, на  
почте, Интернет-деньгами. Всего доступно уже более  
20 различных способов оплаты



Юридическим лицам в Allsoft.ru предоставляются все  
необходимые бухгалтерские документы

Allsoft.ru не прячется от покупателей. Мы не  
только общаемся с клиентом любым удобным  
для него способом, но и ведем собственный  
корпоративный блог — <http://blog.allsoft.ru>,  
где можно узнать все о сотрудниках Allsoft.ru и  
наших новостях



Заказы в Allsoft.ru доставляются «из рук в руки». Наш  
курьер придет в удобное для покупателя место и  
время и передаст заказ в целостности и сохранности

# Полнофункциональная ГИС-платформа

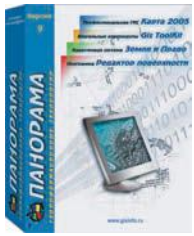

- Геоинформационные системы и ГИС — приложения для Windows, Linux, Solaris, Pocket PC 2003, OS-PV, QNX и др.
- 3D-моделирование.
- Обработка геодезических измерений и формирование землеустроительной документации.
- Земельный кадастр и Межевое дело.
- Кадастр объектов недвижимости.
- Подготовка карт к изданию.
- Программное обеспечение для разработки собственных ГИС.

## Профессиональная ГИС Карта 2005

Профессиональная ГИС Карта 2005 — универсальная геоинформационная система, имеющая средства создания и редактирования электронных карт, выполнения различных измерений и расчетов, верлейных операций, построения 3D моделей, обработки растровых данных, средства подготовки графических документов в электронном и печатном виде, а также инструментальные средства для работы с базами данных.

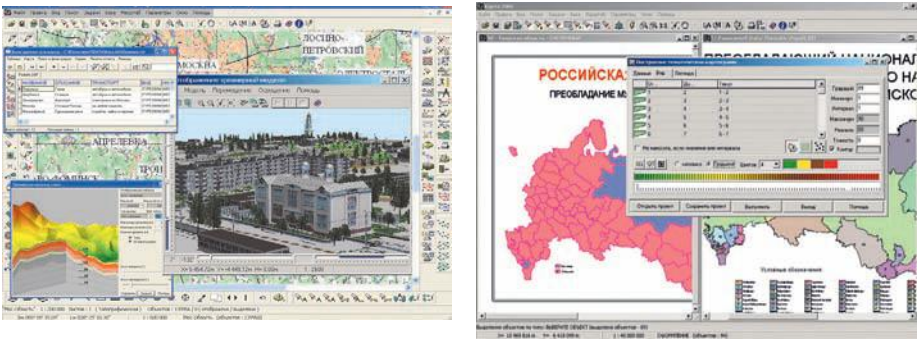

Разнообразные средства редактирования векторных и растровых карт местности и нанесения прикладной графической информации на карту. Поддержка нескольких десятков различных проекций карт и систем координат, включая системы 42 года, ПЗ-90, WGS-84 и другие. Поддержка всего масштабного ряда — от поэтажного плана до космонавигационной карты Земли. Объем одной векторной карты может занимать несколько Тб. Одна растровая или матричная карта может занимать до 8 Гб. Многопользовательский доступ к данным в локальной сети. Ведение журнала транзакций.

## Блок геодезических расчетов

Блок выполнения геодезических расчетов предназначен для обработки данных топографо-геодезических изысканий в камеральных условиях, нанесения результатов вычислений на электронную карту и формирования отчетных документов. Позволяет решать большинство задач, стоящих перед организациями, выполняющими полевые работы для составления крупномасштабных планов и постановки земельных участков и объектов недвижимости на кадастровый учет.

Для заполнения пакета землеустроительной документации предусмотрена встроенная подсистема формирования межевых дел. Отчеты создаются в формате Microsoft Word, что дает дополнительные возможности по редактированию полученных документов.

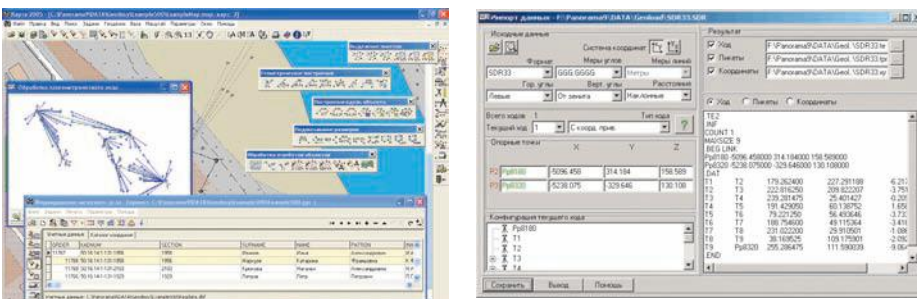

### Некоторые возможности:

- Построение трехмерных моделей местности, перемещение по ней в реальном масштабе времени.
- Построение мозаики из любого числа векторных, растровых и матричных карт.
- Построение ортофотопланов по материалам космической съемки центральной проекции, панорамным и целевым снимкам, аэрофотосъемке.
- Выполнение логических и математических операций над списками объектов.
- Расчеты на плоскости и в пространстве.
- Интерактивное проектирование информационных систем на основе встроенного конструктора форм, отчетов, SQL-запросов.
- Поддержка атласа карт. Быстрый переход между перекрывающимися картами разных масштабов, систем координат и проекций.
- Конвертирование данных в форматах SXF, DXF/DBF, MIF/MID, SHP, S57/S52, GEN, DGN, GRD, TIFF, EPS, EMF и т.д.
- Тематическое картографирование. Создание диаграмм на карте по значениям семантических характеристик или значениям выбранных полей таблиц баз данных.
- Подготовка карт к изданию.

### Некоторые возможности:

- Уравнивание теодолитных и нивелирных ходов.
- Прямая и обратные геодезические задачи.
- Автоматическое и полуавтоматическое создание объектов.
- Импорт геодезических измерений с приборов. Поддерживаются файлы данных следующих обменных форматов: RAW, SDR33, R4, R5, M5, REC 500, GTS-600, GTS-7 (GTS-700), 3Та5, MOSS, GSI, DC1(Pentax).
- Автоматическое построение горизонталей по пикетным точкам.
- Автоматическая расстановка подписей высот пикетов и создание подписей высот горизонталей.
- Расчет объемов земляных работ.

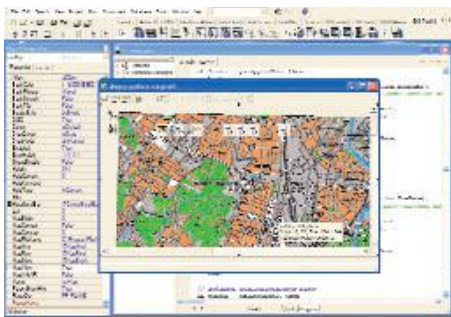

## GIS ToolKit

Средство разработки ГИС-приложений GIS ToolKit — набор компонент для создания приложений в среде визуального программирования Delphi/Kylix, Builder C++ и библиотеки для Microsoft Visual C++. Основаны на более 1000 функциях интерфейса «МАРАИ» проекта «Панорама». Визуальные компоненты поставляются в исходных текстах с примерами приложений и документацией. Разработка web-приложений в среде .NET Framework, с использованием ASP.NET на языках Visual Basic, Visual C#, Visual J#, Visual C++. Набор компонент для создания диспетчерских центров и навигационных систем с использованием GPS-аппаратуры. Примеры приложений на Visual C++, Visual Basic, Java, C#. Поддерживаются ОС: Windows XP/2000, Pocket PC 2003.

Набор инструментов GIS ToolKit по своему функционалу разделен на две категории: основные компоненты, без которых трудно построить даже простое ГИС-приложение, и дополнительные компоненты для решения более специфических задач.



## GIS WebServer

GIS WebServer позволяет отображать карты, снимки и пользовательские объекты, описанные в базе данных (MS SQL Server, Oracle, MS Access и т.д.). Имеются функции масштабирования, перемещения, отображения координат курсора. Обеспечивается поиск и фильтрация информации в базе данных и на карте, поиск по области, поиск по адресу и поиск перекрестков улиц для крупномасштабных карт и планов городов, измерение расстояний по карте, создание на карте пользовательских закладок, печать карты в файл. Выводятся всплывающие подсказки для объектов карты, выполняется обработка гиперссылок в таблицах БД и в подсказках на карте. Обеспечивается публикация новостей в формате RSS. Для слежения за подвижными объектами по карте клиент может настроить частоту обновления карты.

GIS WebServer можно встраивать во внешние страницы, расширяя интерфейс и функциональные возможности корпоративного сайта или портала. Для этих целей приложение имеет набор параметров, передаваемых в URL. На выставке «SofTool 2007» GIS WebServer отмечен дипломом «Продукт года 2007».

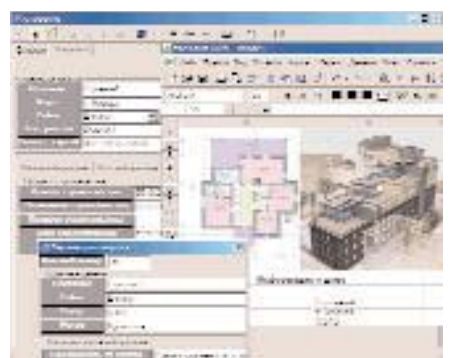

## МГИС Земля и Недвижимость

Система позволяет в короткий срок начать работу по ведению базы земельных участков и объектов недвижимости на основе более 100 параметров описания объектов учета. Атрибутивная база данных имеет архитектуру «клиент-сервер» на основе СУБД Microsoft SQL Server. Система обеспечивает решение следующих задач:

- инвентаризация земельных ресурсов и объектов недвижимости;
- информационная поддержка принятия управленческих решений;
- оптимизация работы муниципальных и государственных служб;
- повышение собираемости налогов на имущество;
- количественный и качественный учет земель и объектов недвижимости с привязкой их к электронной карте;
- учет субъектов прав (физ., юр. лиц и индивидуальных предпринимателей);
- учет прав на участки и объекты недвижимости, ведение истории изменений;
- учет территориальных зон;
- ведение адресного реестра;
- создание и ведение электронной карты города (района) с возможностью настройки системы условных знаков;
- формирование запросов и отчетов.

### КБ «ПАНОРАМА»



Россия, 119017, г. Москва,  
Б.Толмачевский пер., дом 5, офис 1004  
Тел.: (495) 739-0245, 725-1991  
Тел./факс: (495) 739-0244  
E-mail: [panorama@gisinfo.ru](mailto:panorama@gisinfo.ru)  
<http://www.gisinfo.ru>

Официальный разработчик ГИС  
«Карта 2005», GIS ToolKit, «Земля и Недвижимость», GIS WebServer

Свидетельство РосПатент:  
940001, 990438, 2000610161, 20007614531,  
2007614529

© Copyright Panorama Group 1991-2008

Наименование	Код Softline	Цена, руб
Профессиональная ГИС «Карта 2005» версия 9 (включает GIS ToolKit)	8-7-PANORAMA-SL	39600
GIS WebServer	9-8-PANORAMA-SL	126000
Блок геодезических расчетов (дополнительно к ГИС «Карта 2005» и «Панорама-редактор»)	10-7-PANORAMA-SL	14850
Программа построения ортофотопланов «Фотоплан 2005»	11-9-PANORAMA-SL	9750
Редактор поверхности (обработка стереоизображений)	12-10-PANORAMA-SL	14850
Программа мониторинга базы данных и обновления карты	13-11-PANORAMA-SL	19500
Геоинформационная система «Недвижимость»	14-12-PANORAMA-SL	20700
СУРЗ «Земля и право» (совместно с редактором карты и исходными текстами СУРЗ)	15-13-PANORAMA-SL	27750
GIS ToolKit версия 9 (содержит исходные тексты)	16-14-PANORAMA-SL	17100
GIS ToolKit Free версия 9 - разработка приложений без ограничения распространения	17-15-PANORAMA-SL	114000
ГИС инструментарий для Pocket PC	18-19-PANORAMA-SL	87000
ГИС Конструктор для QT Designer		16200



# Технологии .NET пришли в САПР. Знакомьтесь – CAD Import .NET!

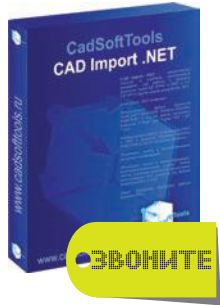

Компания CadSoftTools (CST) представила новую версию библиотеки CAD Import .NET. Основным достоинством продукта является возможность быстрого создания приложений для работы с САПР документацией (например, с файлами AutoCAD) в среде разработки Microsoft Visual Studio. CAD Import .NET содержит в себе только управляемый код. Отображение чертежей осуществляется средствами интерфейса GDI+.

CAD Import .NET

## Microsoft Studio .NET + CAD Import .NET + чертеж САПР= качественное ПО

Представляя библиотеку CAD Import .NET, компания CST отмечает следующее: CAD Import .NET. – это универсальный программный продукт с широкой областью применения, используемый разработчиками ПО для таких отраслей, как машиностроение, строительство, схемотехника, картография, аналитические системы.



Рис. 1. Интерфейс редактора на основе CAD Import .NET

Новая версия CAD Import .NET обладает мощным инструментарием, позволяющим разработчикам любого уровня создавать готовые решения в тех областях, где требуется обработка, отображение и хранение векторной графики. Работать с CAD Import .NET просто и удобно.

В вопросе применения CAD Import .NET необходимо выделить следующие аспекты: первое – CAD Import .NET позволяет осуществить связь документов САПР с СУБД. Второе – CAD Import .NET позволяет производить полномасштабный анализ чертежей и разрабатывать системы для работы с документацией, содержащей элементы векторной графики. Третье – библиотека CAD Import .NET незаменима при разработке систем мониторинга (например, пожарной сигнализации). Кроме того, широкие возможности CAD Import .NET придутся кстати для разработчиков web-проектов.

Компания CST при работе над новыми версиями продукта CADImport .NET всегда учитывает пожелания разработчиков, использующих его. Новый продукт ориентирован на решение широкого спектра конкретных прикладных задач. Например, возможность просчета количества и стоимости необходимого оборудования по заданному чертежу, выделение любых объектов чертежа, выдача информации по ним, а также вывод полученных данных в необходимом разработчику виде. Продукт CADImport .NET практически незаменим при разработке приложений для промышленного оборудования, к примеру, для станков с ЧПУ.

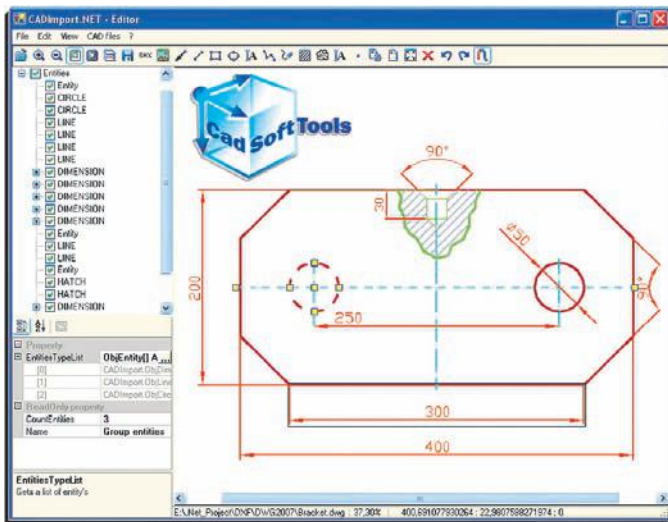
CADImport.NET выпускается в двух версиях: Professional и Standard.

Версия Standard включает в себя базовый функционал для просмотра и изменения CAD-файлов, растровых изображений и метафайлов.

Версия Professional содержит расширенный редактор, позволяющий осуществлять привязку элементов, а также пользоваться другими методами, обеспечивающими удобную работу с CAD-файлами.

### Поддерживаемые форматы:

- форматы САПР и векторные файлы: AutoCAD (все версии DWG, включая 2008, DXF ASCII);
- Hewlett-Packard HPGL: PLT, HGL, HG, PRN, SPL;
- CGM;
- распространенные растровые изображения, включая TIFF, BMP, JPG, PNG, GIF;
- Windows-метафайлы (WMF/EMF/EMF+).

### Работа с фрагментами чертежа:

- выделение фрагментов;
- копирование фрагментов в буфер обмена в растровом формате;
- сохранение выделенного фрагмента в отдельный файл (DXF, PDF, BMP и другие форматы).

### Редактирование чертежей:

- редактирование стандартных САПР-форматов (DWG, DXF) и векторных файлов (PLT, GBR, CGM);
- визуальное создание объектов;
- добавление объектов к новому или существующему документу;
- визуальное перемещение объектов;
- визуальное и программное удаление объектов;
- функционал для визуального редактирования объектов по маркерам;
- привязка к объектам;
- поддержка множественного выбора объектов.

### Возможности конвертирования документов:

- копирование в буфер обмена данных в формате BMP;
- экспорт чертежей в форматы BMP, WMF, EMF, JPEG, GIF, DXF, TIFF, PNG.

### Просмотр чертежей:

- выбор активной страницы;
- масштабирование и перетаскивание;
- инструмент вращения в 2D и 3D;
- управления слоями;
- управление свойствами объектов;
- возможность установки параметров отображения чертежа.

### Печать:

- независимое формирование страниц печати;
- возможность установки параметров отображения печати;
- полномасштабная печать;
- функция фрагментарной печати.

### Дополнительные функции:

- возможность сериализации объектов;
- возможность использования для разработок по технологии ASP.NET;
- поддержка UNICODE для отображения иероглифов;
- поддержка web-путей и загрузки web-файлов;
- использование SHX-шрифтов для DWG и DXF-файлов;
- отрисовка TTF-шрифтов в виде полилиний;
- возможность быстрого просмотра структуры документа;
- возможность объединения нескольких документов;
- поддержка режима быстрой отрисовки документов;
- возможность визуального просмотра свойств объектов;
- поддержка механизма «плавающего» лицензирования.

# Общие самоучители работы на ПК

от издательства «Наука и Техника»

*покупайте сами и советуйте другим!*

**«Толстый» самоучитель работы на компьютере (3-е изд.).** Эта книга — превосходный практический самоучитель, который позволяет освоить работу на компьютере «с нуля», без каких-либо предварительных компьютерных навыков. Здесь начинающий пользователь найдет всю необходимую информацию: как правильно обращаться с компьютером и настраивать его, как работать с Windows XP, Word и Excel, как смотреть видео и слушать музыку на ПК. Вы научитесь работать с файлами и папками, создавать и распечатывать документы, устанавливать и запускать программы, защищать компьютер от вирусов, а также многому другому. Отдельная часть книги посвящена работе в Интернете и электронной почте.

Кроме того, в книге рассмотрены такие актуальные вопросы, как: работа с цифровым фотоаппаратом (как подключить его к компьютеру, перенести и немного отредактировать фотографии), запись CD и DVD, автоматический перевод текстов с иностранных языков на русский и с русского на иностранные (вы с легкостью можете поручить это компьютеру — ничего сложного здесь нет) и др. В конце книги приведен словарь компьютерных терминов. Третье издание самоучителя было существенно обновлено в соответствии с появлением новых программных продуктов и компьютерных устройств. Была добавлена отдельная обзорная глава, посвященная Windows Vista и ее новым возможностям.

Книга написана в дружелюбной форме, простым и доступным языком, с большим количеством наглядных иллюстраций. Лучший выбор для начинающих!

**САМОУЧИТЕЛЬ РАБОТЫ НА НОУТБУКЕ с WINDOWS VISTA.** Эта книга позволяет освоить работу на ноутбуке «с нуля», даже без каких-либо предварительных компьютерных навыков. Практически все ноутбуки сейчас продаются с системой Windows Vista, поэтому именно с этой системой и рассмотрены ноутбуки в данной книге. Начинается изложение с детальных правил пользования ноутбуком, правильного ухода за ним, а также общего описания его внутреннего и внешнего устройства. Далее приводится описание стандартных компьютерных технологий (Windows Vista, Word, Excel, Интернет, Электронная почта) с учетом особенностей работы на ноутбуке.

«Изюминкой» книги являются следующие разделы: подключение ноутбука к телевизору и использование его в качестве универсального CD/DVD-плеера, домашний кинотеатр на базе ноутбука, сотовый телефон + ноутбук = мобильный Интернет (как подключить к ноутбуку сотовый телефон и настроить выход в Интернет через него (настройка GPRS-соединения)), цифровая фотостудия на основе ноутбука (подключение цифрового фотоаппарата и работа с цифровыми фотографиями), выход в Интернет через бесплатные точки доступа WiFi (в кафе, торговых центрах, аэропортах и т.п.), контроль и правильная эксплуатация аккумуляторных батарей ноутбука, а также многое другое. В конце книги рассмотрены правила и особенности гарантийного обслуживания ноутбуков.



Подробную информацию и контакты можно получить на официальном сайте издательства [www.nit.com.ru](http://www.nit.com.ru)



**Только в наших самоучителях работы на ПК имеются наглядные цветные вкладки!**

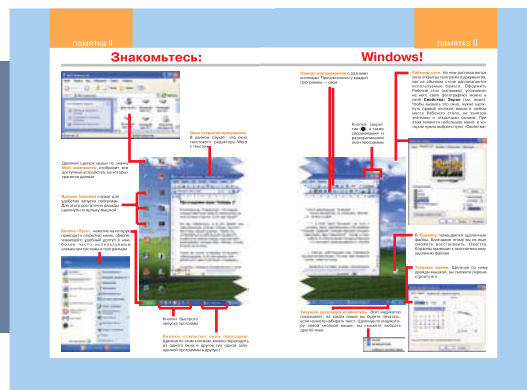

# Система для вычислений и инженерных расчетов



Пакет Mathcad — это сочетание мощной вычислительной программы, работа с которой осуществляется при помощи традиционной математической нотации, полнофункционального текстового процессора и богатого инструментария для построения графиков. Пакет Mathcad помогает автоматизировать множество задач, в том числе проведение балансировки и поверочных расчетов устройств, экономит ваше время и уменьшает число ошибок.

PTC Mathcad 14.0

## Расчеты, моделирование и графическое воплощение ваших идей

В состав Mathcad включены сотни встроенных функций и операторов. Пакет Mathcad позволяет выполнять численные и символьные вычисления. В Mathcad поддерживается множество типов чисел и данных, а также автоматическое отслеживание и преобразование единиц измерения.

Двумерные и трехмерные графики Mathcad будут изменяться одновременно с изменениями в ваших расчетах. Теперь вы можете строить графики в Декартовой системе координат, полярные, векторные, контурные графики, гистограммы и диаграммы рассеивания. Специальный оператор «picture» предоставляет в ваше распоряжение знакомый по программам обработки изображений интерактивный диалог редактирования.

## Проверка, оценка и создание комментариев к решениям

Благодаря интеграции текста, формул и графиков в одном документе, вы можете с легкостью визуализировать, иллюстрировать и снабжать вычислительные работы подробными аннотациями. Все ваше решение будет полностью документировано и записано в одном месте.

Инженерные расчеты и проектные работы, документированные в Mathcad, удобнее читать, проверять и оценивать, поскольку все ключевые положения, уравнения, методики и результаты документированы в естественной математической записи.

## Основные возможности Mathcad 14.0

- Явные вычисления (Explicit Calculations) — вычисление выражения в строке (Inline Numeric Evaluation) позволяет вам задавать и вычислять уравнения, заданные в явном виде, в рамках одного выражения, что позволяет сэкономить место в рабочей книге и сделать книгу более удобочитаемой.
- Работа с символьными выражениями — попробуйте в действии улучшенный, более надежный, более точный механизм символьных вычислений, который предоставит вам новые и расширенные возможности, в том числе свертку векторных выражений, поиск полных решений, новые и расширенные ключевые слова, разложение в цепные дроби, вычисление общих решений, решений на интервалах и периодических решений. Это помогает пользователям показать последовательность преобразования формул, продемонстрировать процесс вывода формул и оформлять технические обоснования.
- Оператор градиента и якобианы — эти новшества обеспечивают более ясное и упорядоченное выполнение вычислений векторного анализа.
- Построение графиков и диаграмм — новая вкладка для настройки формата чисел на осях двумерных графиков позволяет с легкостью получить нужный вид графика.
- Построение полярных графиков — поддержка отрицательных значений радиусов на полярных графиках приводит к получению нового стиля отображения полярных графиков.
- Полная поддержка Unicode — обеспечивает единообразие при отображении текста и символов рабочей книги, независимо от операционной системы, региональных настроек и языка системы.



## Образовательный математический сайт

**exponenta.ru**

Образовательный математический сайт Exponenta.ru — проект компании Softline, посвященный использованию универсальных математических пакетов в образовании и науке.

В 2005 году проект стал победителем Всероссийского конкурса «IT-образование в Рунете» в номинации «Научно-образовательные проекты», проводимого ГНИИ ИТТ «Информика».

### Проект адресован:

- пользователям математических пакетов;
- студентам, изучающим высшую математику;
- преподавателям математических дисциплин, использующим компьютер.

### Основная цель проекта

создание в российском Интернете единого пространства для всех, кто использует математические пакеты в образовательной и научной деятельности.

### Сотрудничество

- Проект открыт для сотрудничества с вузами, центрами дистанционного обучения, другими заинтересованными организациями и лицами.
- Преподаватели, научные работники, аспиранты, студенты могут разместить на сайте Exponenta.ru свои работы, выполненные с использованием математических пакетов, методические разработки, ориентированные на использование пакетов в учебном процессе, статьи об использовании пакетов в образовании.

- Предоставляется бесплатный хостинг авторам сайтов естественнонаучной тематики и сайтов о научном ПО!

### Основные разделы сайта

#### Exponenta.ru

#### Интернет-класс по высшей математике.

Раздел посвящен решению математических задач в среде различных математических пакетов.

Также в разделе размещен краткий справочник по математике и учебные математические пакеты для поддержки различных курсов высшей математики.

**Методические разработки.** Раздел содержит авторские методические разработки преподавателей (лабораторные практикумы, материалы к лекционным курсам и др.), ориентированные на использование математических пакетов в учебном процессе.

**Форум пользователей математического программного обеспечения.**

**Банк студенческих задач.** Раздел содержит работы студентов, выполненные с использованием математических пакетов.

### Статьи, обзоры, авторефераты, аннотации

#### Полезные ссылки:

- на ресурсы, посвященные использованию математических пакетов в образовании и науке;
- на образовательные ресурсы;
- на ресурсы, посвященные отечественным разработкам и др.

### Конкурсы для студентов и преподавателей.

Информация о проводящихся на сайте конкурсах методических разработок и студенческих работ.

### Сервер MAS на Exponenta.ru

Преподаватели и студенты имеют возможность разместить на Mathcad Application Server (MAS) учебные и научные материалы, позволяющие осуществлять решение учебных и научных задач при различных вариантах исходных данных.

Инструкция по размещению:

<http://mas.exponenta.ru/send/>

<http://www.exponenta.ru>

E-mail: [info@exponenta.ru](mailto:info@exponenta.ru)

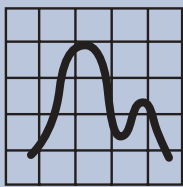

# StatSoft®

Компания StatSoft Russia регулярно проводит открытые ознакомительные семинары, где ведущие специалисты компании подробно рассказывают о программных продуктах StatSoft, методах статистического анализа данных и примерах их применения для решения практических задач в различных областях.

В ближайшее время намечено проведение следующих семинаров.

## Семинары StatSoft в Санкт-Петербурге

### Специальный курс для медицинских приложений



- ✓ Обзор методов статистики для медицинских приложений
- ✓ Обзор модулей системы STATISTICA
- ✓ Визуальные методы исследований
- ✓ Основные описательные статистики
- ✓ Т- критерий, непараметрические альтернативы
- ✓ Дисперсионный анализ, непараметрические альтернативы
- ✓ Регрессионный анализ
- ✓ Решение задач дискриминации и кластеризации
- ✓ Анализ выживаемости



### Демонстрация системы БИОМЕДСТАТ

- ✓ Проведение анализа медицинских данных
- ✓ Планирование клинических исследований
- ✓ Визуальное представление результатов
- ✓ Сравнение методик лечения, классификация пациентов
- ✓ Отражение интуитивных представлений о целях анализа

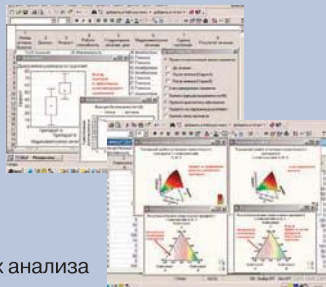

### STATISTICA Enterprise/QC (SEWSS) - Корпоративная система статистического контроля качества



- ✓ Назначение системы
- ✓ Мониторинг отказов, основные статистики, визуализация
- ✓ Оценка надежности оборудования
- ✓ Дистанционный контроль качества
- ✓ Прогнозирование отказов и потребностей в запчастях
- ✓ Управление качеством в соответствии с методологией Шесть Сигма

## Семинары StatSoft в Киеве

### Современные технологии анализа данных: опыт StatSoft



- ✦ Анализ данных в маркетинговых задачах и исследованиях
- ✦ Анализ и прогнозирование банковских остатков
- ✦ Прогнозирование продаж в торговых сетях
- ✦ Технологии анализа потребительской корзины покупателя
- ✦ Скоринг клиентов в потребительском кредитовании

- ✦ Управление качеством в соответствии с концепцией Шесть Сигма
- ✦ Основная идея, экономический эффект
- ✦ Цикл Шухарта DMAIC, примеры

### Искусство анализа данных на STATISTICA (трехдневный тренинг в рамках выездных семинаров)

- ✦ Основная парадигма анализа данных: сбор и организация, структура данных
- ✦ Элементарные понятия анализа данных и статистики
- ✦ Основные статистические критерии, вероятностные распределения, свойства
- ✦ Построение зависимостей. Методы прогнозирования
- ✦ Нейронные сети - альтернатива классическим методам анализа
- ✦ Разведочный анализ данных слушателей

**Компания StatSoft планирует проведение семинаров, посвященных использованию современных технологий анализа данных в различных областях, в г. Саратов, Тюмень, Нижний Новгород и других городах!**

# Презентации, Открытые семинары, Тренинги

Условия проведения выездных презентаций.

- ☐ Пришлите заявку на проведение презентации.
- ☐ Заранее оговорите тематику презентации - наши специалисты подготовят примеры, адаптированные под специфику ваших задач.
- ☐ Пришлите ваши данные - на их основе мы сможем провести предварительные исследования и дать детальные рекомендации по возможности применения тех или иных аналитических методов в вашей области.
- ☐ Мы готовы организовать для вас презентацию в любом городе России и стран СНГ.



#### STATISTICA Base - Базовый пакет STATISTICA

Первичный анализ данных и подготовка аналитических отчетов презентационного качества.



#### STATISTICA Advanced Linear/Non-Linear Models - Углубленные Линейные и Нелинейные Модели

Углубленный анализ данных, построение сложных объясняющих моделей в экономике, маркетинге, финансах с помощью классических методов.



#### STATISTICA Multivariate Exploratory Techniques - Многомерные разведочные методы анализа

Всесторонний разведочный анализ многомерных данных, решение задач классификации и скоринга.



#### STATISTICA Neural Networks - Нейронные сети

Анализ финансовых и промышленных данных с помощью нейросетевых методов.



#### STATISTICA Power Analysis - Анализ мощности

Планирование исследований, определение объема выборки.



#### STATISTICA Quality Control Charts - Карты контроля качества

Широкий спектр аналитических методов для автоматизации контроля качества на производстве, проведения сложного анализа и поиска способов устранения причин потери качества.



#### STATISTICA Process Analysis - Анализ процессов

Анализ пригодности процесса, повторяемости и воспроизводимости измерений и другие процедуры контроля и улучшения качества, включая инструментарий Шесть сигма.



#### STATISTICA Design of Experiments - Планирование экспериментов

Множество методов планирования экспериментов и соответствующих технологий визуализации результатов, включая интерактивные профили желательности.



#### STATISTICA SPC System (SEWSS) - Корпоративная система контроля качества

Мощная корпоративная система контроля качества, включающая все необходимое компьютерное ПО для полной автоматизации статистического управления производственными процессами и связанного с этим документооборота.



#### STATISTICA Data Analysis System (SEDAS) - Корпоративная система анализа данных

Многопользовательская интегрированная система для анализа данных и работы с бизнес-приложениями, сочетающая классические и альтернативные методы анализа данных с самыми современными технологиями корпоративных вычислений.



#### STATISTICA Data Mining System (SDM) - Корпоративная система добычи данных

Построение сложных прогнозов, классификаций и зависимостей, включая самые современные средства бурения и расслоения, чистки и фильтрации данных.

109028, Москва, Б. Трехсвятительский пер., д. 3/12, здание МГИЭМ, офис 418, телефон: (495) 787-77-33, факс: (495) 916-03-93, e-mail: info@statsoft.ru, web: www.statsoft.ru, www.statistica.ru, www.spc-consulting.ru, www.biomedstat.ru

# Softline Solutions выводит на рынок RAPIDCRM

Компания Softline Solutions предлагает IT-рынку новую услугу «RAPIDCRM: сверхбыстрое внедрение Microsoft Dynamics CRM». Внедрение ПО занимает всего два месяца, а на выходе компания получает полноценную CRM-систему, отвечающую ключевым требованиям бизнеса. Данное решение уже успешно используют две компании из сферы продаж и недвижимости.

Компаниям, стремящимся сократить бюджет проекта внедрения CRM-системы и в кратчайшие сроки воспользоваться всеми ее преимуществами, Softline Solutions предлагает решение RAPIDCRM – внедрение системы Microsoft Dynamics CRM с использованием уникальной ускоренной методологии, отрабатанной в ходе множества успешных реализаций.

Softline Solutions имеет самый большой опыт внедрения CRM-проектов в России и по итогам 2006 финансового года признана «Лучшим партнером Microsoft по Dynamics CRM». Компания обладает отраслевой экспертизой в финансово-банковском секторе, в сфере дистрибуции, оптовой торговли и на рынке услуг. Сегодня у Softline Solutions уже более 30 клиентов как среди отечественных компаний, так и работающих на российском рынке зарубежных.

RAPIDCRM подходит как организациям сектора СМБ, так и крупным компаниям в качестве пилотного проекта или очередного этапа комплексной автоматизации.

## Преимущества RAPIDCRM

- Реализация ключевых CRM-задач.
- Сокращение срока внедрения до 2 мес. (классический проект 6-12 мес.).
- Значительное уменьшение бюджета проекта.
- Адаптация решения под бизнес-процессы компании.
- Ускоренное приспособление персонала к новой системе.
- Приобретение опыта, необходимого для дальнейшего развития CRM-системы.

## Дополнительно:

- Обучение пользователей специалистами Softline Solutions позволяет максимально быстро приступить к работе в CRM-системе.
- Бесплатная послепроектная поддержка пользователей в течение месяца.

## Результаты внедрения CRM-системы

- Создание единой клиентской базы.
- Подготовка и проведение маркетинговых кампаний и оценка их эффективности.
- Организация процесса работы с первичными обращениями в компанию.

- Выделение и отслеживание ключевых возможностей продаж.
- Управление поручениями.
- Планирование и отслеживание взаимодействий с клиентами.
- Отчетность по состоянию продаж.
- Вся необходимая аналитика.

*«Для выработки простых и действенных решений требуется большая практика и мощная методическая база. Обобщив наши знания и опыт, мы сделали Microsoft Dynamics CRM доступной широкому кругу организаций системой, которая приносит высокую отдачу без существенного изменения бизнес-процессов. Реализация проектов внедрения происходит в рекордно сжатые сроки и имеет умеренную стоимость, а риски сведены к минимуму. Конечно, такое решение подходит только для тех компаний, в которых уже существует развитая культура взаимоотношений с клиентами и требуется лишь эффективный инструмент автоматизации».*

Александр Окорков, руководитель отдела внедрения Департамента CRM, Softline Solutions

Дополнительную информацию о компании Softline Solutions и услуге RAPIDCRM вы можете найти на сайте:

<http://www.msrm.ru>

<http://www.rapidcrm.ru>

www.MVK.ru
(495) 995-05-95

## РОССИЙСКИЙ ОБРАЗОВАТЕЛЬНЫЙ ФОРУМ

12
Всё об образовании! Всё для образования!

**22 – 25 апреля 2008**  
Москва, КВЦ «Сокольники»

**РАЗДЕЛЫ ФОРУМА**

**ШКОЛА. СОВРЕМЕННОЕ ОБРАЗОВАНИЕ** – учреждения дошкольного, общего школьного, дополнительного образования

**ПРОФИ** – учреждения начального, среднего и высшего профессионального и дополнительного образования

**РЕГИОНЫ РОССИИ** – региональные образовательные системы. Роль регионов в реализации приоритетного национального проекта «Образование»

**ИНФОРМАЦИОННЫЕ ТЕХНОЛОГИИ В ОБРАЗОВАНИИ** – информационно-программные технологии, образовательные интернет-проекты, дистанционное образование

**УЧЕБНАЯ ЛИТЕРАТУРА** – учебная, развивающая и познавательная литература

**ВСЁ ДЛЯ ОБРАЗОВАНИЯ** – комплексное проектирование, строительство и оснащение образовательных учреждений

**ОБРАЗОВАНИЕ, ЗДОРОВЬЕ, ГАРМОНИЯ** – здоровьесберегающие системы. Роль музыкально-творческой деятельности, спорта и активного отдыха в развитии детей и юношества

**NEW ШКОЛЬНЫЙ АВТОБУС** – специальный автотранспорт для образовательных учреждений

**NEW ШКОЛЬНОЕ ПИТАНИЕ** – оборудование и технологии питания для образовательных учреждений

**NEW БЕЗОПАСНОСТЬ В ШКОЛЕ** – безопасность учащихся образовательных учреждений

**NEW ПАРТНЕРСТВО В СФЕРЕ МОЛОДЕЖНОЙ ПОЛИТИКИ** – молодежные объединения и организации, студенческие, юношеские и детские ассоциации

**Учреждены золотые, серебряные и бронзовые медали участникам Российского образовательного форума**

**ВСЕРОССИЙСКИЙ ПРОФЕССИОНАЛЬНЫЙ КОНКУРС «ИНОВАТИКА В ОБРАЗОВАНИИ»**

**Научно-методическое сопровождение** – Федеральный оператор приоритетного национального проекта «Образование» – Академия повышения квалификации и профессиональной переподготовки работников образования (АПКиППРО). Профессиональная поддержка Московского института открытого образования (МИОО)

**Гран-при конкурса «Жемчужина российского образования»**

**ВСЕРОССИЙСКИЙ КОНКУРС ПРОИЗВОДИТЕЛЕЙ УЧЕБНОЙ ТЕХНИКИ И ОБОРУДОВАНИЯ**

Организатор: Межгосударственная ассоциация разработчиков и производителей учебной техники (МАРПУТ).

[www.schoolexpo.ru](http://www.schoolexpo.ru)

**Организатор:** ЗАО «Международная Выставочная Компания»  
**Дирекция выставки:**  
Тел.: (495) 982-50-65, 105-34-83  
E-mail: zkc@mvk.ru, klnn@mvk.ru

**Официальная поддержка:** Министерство образования и науки РФ  
Федеральное агентство по образованию  
Торгово-промышленная палата РФ  
Министерство образования Московской области

**Генеральный партнер:** Межгосударственная ассоциация разработчиков и производителей учебной техники (МАРПУТ)

**Генеральные информационные спонсоры:**

РЕГИОНАЛЬНЫЕ ПРЕДСТАВИТЕЛЬСТВА ЗАО «МVK»: МVK СЕВЕРО-ЗАПАД: +7 (812) 332-15-24, МVK УРАЛ: +7 (343) 371-24-76, МVK ВОЛГА: +7 (843) 291-75-89, МVK СИБИРЬ: +7 (383) 291-36-81, МVK ЮГ: +7 (863) 234-52-45

# Новое значение слова «быстро»

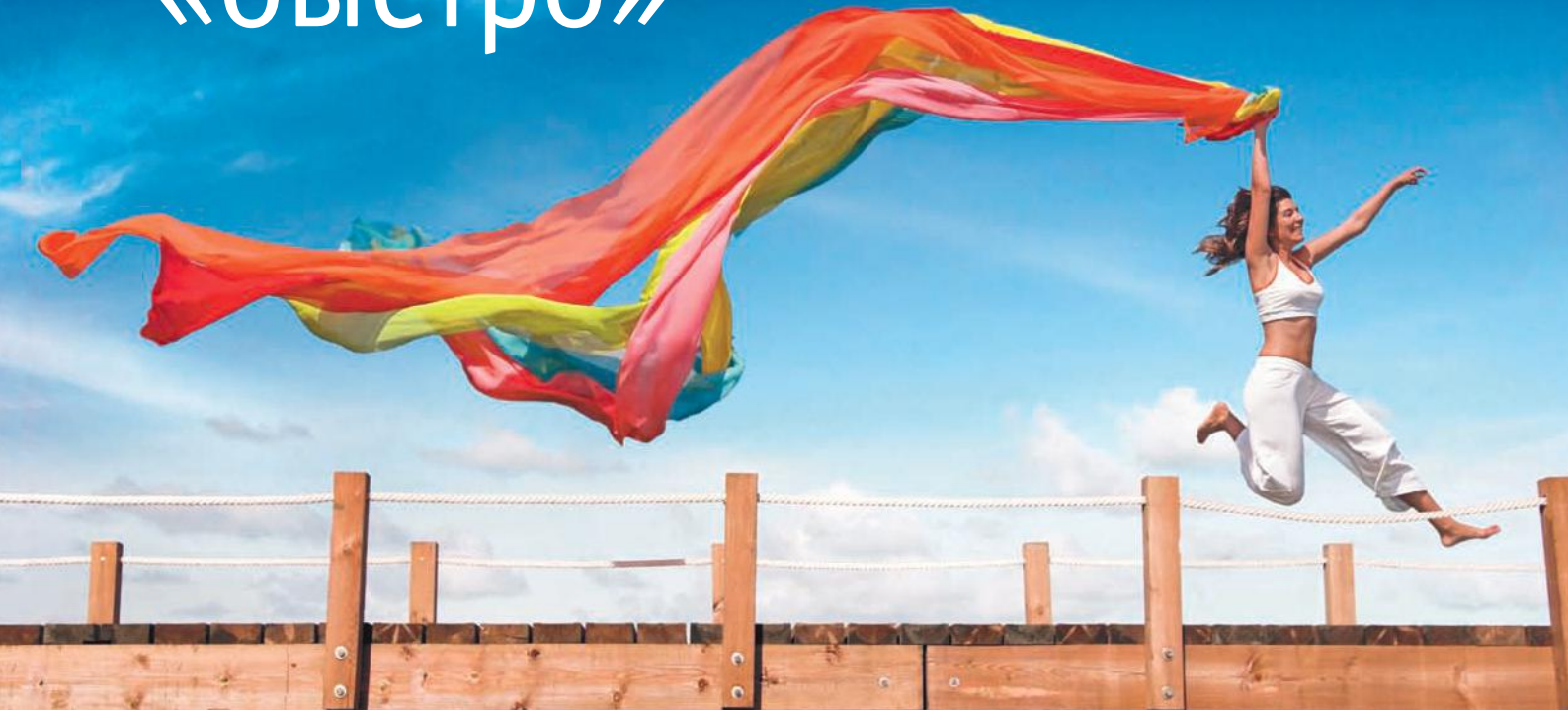

## RAPIDCRM: внедрение полноценного CRM-решения всего за 2 месяца.

**Преимущества:** реализация ключевых задач CRM • Сокращение срока внедрения до 2 мес. (классический проект 6-12 мес.) • Значительное уменьшение бюджета проекта • Получение преимуществ от внедрения уже в краткосрочной перспективе • Ускоренная адаптация персонала к новой системе • Минимальное влияние на существующие бизнес-процессы компании • Приобретение опыта, необходимого для дальнейшего развития CRM • Минимизация рисков и обеспечение высокой прозрачности работ

**Дополнительные возможности:** послепроектная поддержка пользователей – 3 выезда консультанта • Обученные и аттестованные пользователи

**Результаты:** создание единой клиентской базы • Управление маркетингом • Организация процесса работы с первичными обращениями в компанию • Управление поручениями • Отслеживание и планирование взаимодействий с клиентами • Выделение и отслеживание ключевых возможностей продажи • Отчётность по состоянию продаж • Необходимая аналитика

Демоверсия on-line: (495) 545-0-545 • [crm.info@softline.ru](mailto:crm.info@softline.ru) • [www.msCRM.ru](http://www.msCRM.ru)

**softline**<sup>®</sup> | solutions

Лучший партнер Microsoft по Microsoft Dynamics CRM



# Мы знаем, как технологии приносят пользу бизнесу

Softline Solutions, консалтинговое подразделение группы компаний Softline, имеет статус Microsoft Gold Certified Partner и является сертифицированным бизнес-партнером корпорации Microsoft по продажам и сервисному обслуживанию решения Microsoft Dynamics CRM в России и СНГ.

Ежегодно Softline Solutions подтверждает свои лидерские позиции на CRM-рынке, добавляя в свою «копилку» новые награды:

- «Четыре звезды» конкурса Russian CRM Award по итогам 2007 финансового года;
- «Лучший партнер Microsoft по Dynamics CRM» по итогам 2006 финансового года;
- «За вклад в продвижение Microsoft Dynamics CRM в России» по итогам 2005 финансового года;
- «Самый быстрорастущий партнер» по итогам 2004 финансового года.

Все эти статусы показывают признание корпорацией Microsoft эффективной и стабильной работы Softline Solutions по продвижению решения Microsoft Dynamics CRM в России и странах СНГ, отраслевой экспертизы в различных сферах бизнеса, высокой степени квалификации специалистов компании, а также активного маркетинга в области продвижения решения.

## Широкий спектр услуг

Softline Solutions предоставляет весь комплекс услуг по внедрению Microsoft CRM – от первоначального обследования, формализации бизнес-процессов и внедрения системы до обучения пользователей, последующей технической поддержки и консультаций.

Также компания занимается разработкой дополнительных компонентов для CRM-системы. Примерами add-on решений является модуль «Аудит данных», а также интегратор с товарно-учетной системой «1С: Предприятие 8.0».

В 2007 году компания реализовала ряд крупных проектов. Среди клиентов Softline Solutions – предприятия в сфере недвижимости («ИНКОМ-Недвижимость», «Домостроитель»), консалтинга («Солвер»), банковского и финансового сектора (Банк «Возрождение»), профессиональных услуг и дистрибуции.

Успешно прошла серия VIP-конференций для банков, финансовых, страховых и инвестиционных компаний, в рамках которой специалисты Softline Solutions рассмотрели новые возможности для совершенствования и развития бизнеса, которое дает использование CRM-решения, поделились накопленным опытом в области реализации проектов внедрения CRM в банковской сфере.

Для компаний сектора SMB осенью 2007 года был выпущен новый продукт RAPID-CRM – быстрое внедрение «Microsoft Dynamics CRM». Эта услуга позволяет заказчикам начать работу в CRM-системе

уже через 2 месяца. Кроме того, сжатые сроки внедрения существенно сокращают бюджет проекта. Решение уже доказало свою эффективность в компаниях из сферы B2B и сектора недвижимости.

*«Наша компания удостоена высоких званий в области продвижения решения Microsoft Dynamics CRM. Softline Solutions обладает основанной на мировых стандартах методологией внедрения CRM-системы, занимается разработкой дополнительных компонентов, предоставляет комплексные услуги в сфере информационных технологий, а также имеет команду опытных и талантливых специалистов. Эти преимущества способствовали нашему росту и позволили стать лучшим партнером по решению Microsoft CRM. В 2008 году Softline Solutions собирается развивать достигнутые результаты. Наша цель – лидерство по Microsoft CRM на SMB и EPG-рынке России. Мы ориентированы на развитие бизнеса наших клиентов и предоставляем им возможность использовать самые современные технологии».*

Кирилл Крутий,  
заместитель генерального директора  
по CRM-решениям  
компании Softline Solutions

## Выгодные условия

Клиенты Softline Solutions выигрывают от использования современных технологических разработок, цель которых – сократить себестоимость проекта, используя дополнительные готовые решения, например каталог продукции для большого количества позиций, модуль интеграции с call/контакт-центрами и т.д. Кроме того, интеграция Microsoft Dynamics CRM с любыми имеющими открытую архитектуру другими приложениями, в т.ч. 1С, АБС, скоринговой системой, web-сайтом и др. позволяет создать у заказчика единую автоматизированную систему, которая может значительно повысить эффективность бизнеса и обеспечить его конкурентоспособность и успех.

Клиентами Softline Solutions могут быть как небольшие компании, только начинающие свою деятельность, так и мировые лидеры. При этом специалисты Softline Solutions помогут подобрать оптимальный и экономичный вариант использования Microsoft Dynamics CRM.

## Дополнительная информация

Получить консультацию и заказать бесплатную демонстрацию решения можно по тел.: +7 (495) 545-0-545  
или  
по e-mail: [crm.info@softline.ru](mailto:crm.info@softline.ru)  
<http://www.mscrm.ru>

softline® | solutions

## Наши клиенты



ВОЗРОЖДЕНИЕ  
БАНК

ИНКОМ  
НЕДВИЖИМОСТЬ



American  
Chamber of  
Commerce in  
Russia

НТЕХ

VOLVO



КМББАНК  
Банк Кредитования Малого Бизнеса

ДОМОСТРОИТЕЛЬ®  
ГРУППА КОМПАНИЙ



SOLVER  
ИНЖЕНЕРНЫЙ КОНСАЛТИНГ

# Преимущества Microsoft Dynamics CRM в дистрибуции

На современном этапе развития розничного рынка наиболее важный инструмент завоевания места на рынке при помощи конкретной торговой марки — это дистрибуция. Прямой контроль производителя за процессом продаж является самым надежным, но отнюдь не самым дешевым способом достижения качественной дистрибуции. Успех дистрибуторской компании во многом зависит от эффективной и правильной работы с клиентом. В этом может помочь Microsoft Dynamics CRM — решение, направленное на автоматизацию управления взаимоотношениями с клиентами и оптимизацию работы отделов компании.

## Отдел работы с клиентами

Иметь представление о каждом клиенте, возможность быстрого взаимодействия с ним и оперативного сервисного обслуживания — вот три основных критерия успеха компании.

Основное достоинство Microsoft Dynamics CRM — клиентоориентированный подход: вся информация о взаимоотношениях с реальными и потенциальными клиентами хранится в единой базе, что позволяет быстро реагировать на все запросы. При уходе сотрудника информация о его клиентах остается в CRM-системе, и другой работник может в любой момент восстановить все контакты.

Функциональность CRM-системы позволяет оперативно отслеживать статус сделки/продажи, предлагать и планировать продукцию под конкретного клиента. Отлаженная внутренняя связь при передаче информации о продукции сокращает время от заказа до поставки.

## Отдел работы с торговыми представителями

Microsoft Dynamics CRM позволяет планировать и контролировать взаимодействие торговых представителей с клиен-

тами за счет работы всех подразделений компании в единой информационной среде. Благодаря оперативному контролю на всех этапах продаж анализ эффективности работы торговых представителей можно осуществлять по фактическим результатам, а простота подготовки коммерческого предложения в Microsoft CRM отражает все тонкости ценообразования и производства изменений, что несравнимо с выполнением этих операций вручную.

## Отдел маркетинга

Маркетинговый отдел — важное звено в структуре дистрибуторской компании. Его главные задачи — планирование, реализация и анализ маркетинговых активностей. Упрощение выполнения маркетинговых кампаний происходит главным образом за счет автоматизации рутинных операций (рассылки, подготовка информационных материалов). Microsoft Dynamics CRM позволяет более точно определить целевые сегменты клиентов, понять их потребности и персонализировать продукты и услуги для этих сегментов. Мониторинг конкурентов и постоянное обновление информации о продуктах, ценах и рекламных мероприятиях позволя-

ют полностью контролировать деятельность компании и оперативно реагировать на изменения в разных отделах.

## Отдел телемаркетинга

Управление отделом телемаркетинга осуществляется путем интеграции с контакт-центром. Это планомерное, систематическое и аналитическое использование телефонных переговоров в рамках маркетинговой стратегии, направленной на построение и поддержку контактов с клиентами на всех уровнях организации. Это один из основных инструментов сегментации рынка и контроля взаимоотношений с существующими и потенциальными клиентами. При автоматизации управления входящими/исходящими звонками осуществляется оптимальное обслуживание клиентов дистрибуторской компании.

Microsoft Dynamics CRM — прежде всего стратегия развития бизнеса, нацеленного на управление взаимоотношениями с клиентами. Применяя стандартный функционал решения в сочетании с современными информационными технологиями, дистрибуторская компания получает важные конкурентные преимущества в построении успешной и прибыльной компании.

## Бизнес-семинары «Построение устойчивых отношений с клиентами»

Компания Softline Solutions приглашает руководителей компаний, коммерческих и IT-директоров, директоров по развитию бизнеса и руководителей отделов продаж и маркетинга принять участие в серии бизнес-семинаров «Построение устойчивых отношений с клиентами» в рамках программы «Microsoft Dynamics CRM: развитие клиентоориентированного подхода».

Цель семинаров – обсуждение вопросов автоматизации бизнеса с помощью CRM-системы в максимально короткие сроки при минимальной реструктуризации бизнес-процессов и со значительным уменьшением стоимости.

### Программа семинара

- Эффективное управление бизнесом с помощью CRM: создание единой клиентской базы, управление маркетингом, организация работы с первичными обращениями в компанию, отслеживание и планирование взаимодействий с клиентом, необходимая аналитика.

- CRM-решение компании Softline Solutions: реализация ключевых задач CRM, получение преимуществ от внедрения в краткосрочной перспективе, ускоренная адаптация персонала к системе, минимальное влияние на существующие бизнес-процессы компании.
- Инвестиционная привлекательность CRM-проекта.
- «Круглый стол»: общение и консультации со специалистами компании Softline Solutions по решению Microsoft Dynamics CRM.

Кроме того, особое внимание будет уделено опыту компании Softline Solutions по внедрению CRM-систем в различных сферах бизнеса: от предоставления тренинговых и консалтинговых услуг, хранения и надежной защиты документов, продаж ПО и ВТО до автомобильной дистрибуции, банковского и финансового секторов, недвижимости и многих других направлений.

**Специальное предложение:** всем участникам семинара компания Softline Solutions дарит ваучеры на бесплатную

экспресс-диагностику, включающую анализ корпоративной информационной системы, рекомендации по оптимизации бизнес-процессов и построению эффективной системы управления.

**Участие в семинаре – бесплатное. Предварительная регистрация обязательна.**

Для участия в семинаре нужно зарегистрироваться на сайте <http://www.msCRM.ru> или отправить заявку с указанием контактных данных (название компании, ФИО участника, должность, контактный телефон с указанием кода города, адрес электронной почты) по e-mail: [crm.marketing@softline.ru](mailto:crm.marketing@softline.ru).

### Контактная информация

Елена Мозговая, Softline Solutions  
115054 Москва, ул. Дубининская, д. 53, стр. 5, офис 201

Тел.: + 7 (495) 545-0-545, доб. 109

e-mail: [ElenaMO@softline.ru](mailto:ElenaMO@softline.ru)

<http://www.msCRM.ru>



# Microsoft Dynamics CRM – эффективное решение для рынка недвижимости

В настоящее время на российском рынке недвижимости наблюдается большая конкуренция. На фоне стремительного роста цен на недвижимость риэлторы вынуждены подбирать для клиента наиболее оптимальные варианты в максимально короткие сроки. От того, насколько быстро и качественно будет оформлена сделка, зависит успех риэлтерского агентства на рынке.

Компания Softline Solutions, один из крупнейших поставщиков и разработчиков на рынке CRM-решений, представляет Microsoft Dynamics CRM – современное и эффективное решение, адаптированное под специфику риэлтерского бизнеса.

Microsoft Dynamics CRM – это решение, направленное на автоматизацию управления взаимоотношениями с клиентами в сфере недвижимости. В качестве ключевых задач, решаемых CRM-системой на рынке real-estate, можно назвать:

- эффективное управление информацией;
- контроль процесса продаж;
- поддержание долгосрочных отношений с клиентами;
- повышение лояльности клиентов.

## Достоинства Microsoft Dynamics CRM

### 1. Эффективное управление базой данных о клиентах и объектах.

Единое хранилище данных содержит информацию обо всех клиентах, партнерах и объектах недвижимости компании. Microsoft Dynamics CRM позволяет отслеживать всю историю клиентских отношений. Максимально доступная информация по каждому клиенту дает возможность в случае каждого последующего обращения оперативно рассматривать все запросы, что в конечном итоге повышает уровень удовлетворенности клиента.

### 2. Ведение полного цикла продаж: от первого обращения клиента до оформления сделки.

Первый звонок клиента всегда очень важен. Построение индивидуальных отношений с помощью Microsoft Dynamics CRM дает дополнительные возможности для расширения базы потенциальных заказчиков. Довольный клиент всегда может рассказать об удачном сотрудничестве с риэлтерской компанией своим друзьям и знакомым. Агентства недвижимости заинтересованы в долгосрочных отношениях со своими клиентами — в ходе сбора и анализа информации о своих клиентах, в процессе их обслуживания появляется возможность оперативно адаптировать услуги и продукты под потребности конкретного клиента.

### 3. Эффективное управление маркетингом.

Решение Microsoft Dynamics CRM позволяет:

- управлять маркетинговыми кампаниями (сроки проведения, бюджет,

целевая аудитория, обработка откликов и составления оценки эффективности);

- сегментировать клиентов и предоставлять информацию об объекте недвижимости, включая дополнительные услуги для каждой группы целевых потребителей;
- автоматизировать рутинные операции (рассылки, маркетинговые листы и т.п.);
- осуществлять мониторинг конкурентов.

### 4. Интеграция с различными каналами взаимодействия с клиентами.

Управление звонками в Microsoft Dynamics CRM достигается путем интеграции с контакт-центром. При поступлении входящего звонка автоматически всплывает карточка клиента, что сокращает время на стандартные операции сотрудника и время ожидания клиента. Автоматизация рассылки факсимильных и почтовых сообщений позволяет сегментировать целевую аудиторию (например, предоставлять VIP-клиентам обзоры новых объектов коммерческой недвижимости), а также оценивать эффективность этой рассылки.

### 5. Интеграция с эксплуатационными приложениями (учетно-финансовая система, корпоративный портал, Интернет-сайт и др.).

Microsoft Dynamics CRM предоставляет компании дополнительные преимущества в организации единой информационной среды, позволяя максимально использовать все данные о клиентах.

### 6. Мощные средства аналитики.

Анализ деятельности компании с помощью Microsoft Dynamics CRM позволяет руководству компании всегда получать актуальные отчеты по работе каждого отдела, выявляя перспективных клиентов и эффективно планируя маркетинговые мероприятия. Решение позволяет вести аналитику и по конкурентам: их слабые и сильные стороны, упущенные возможности, информация об их клиентах, маркетинговые активности конкурентов и др.

### Примеры внедрения

Специалисты компании Softline Solutions имеют большой опыт внедрения решения Microsoft Dynamics CRM в организациях различных сфер бизнеса, в т.ч. недвижимости.

**1. Внедрение CRM-решения в Корпорации «ИНКОМ-Недвижимость»** в 2006 г. позволило повысить контроль взаимодействия с клиентами как при совершении сделок с недвижимостью, так и при строительстве загородного жилья, а также обеспечить неукоснительное выполнение правил проведения сделок агентами компании, максимально обезопасить операции с недвижимостью и сделать их более выгодными для клиентов.

При реализации проекта были выполнены поставленные задачи: создать единое информационное рабочее пространство, настроить инструменты аналитической отчетности и повысить «прозрачность» взаимодействия с поставщиками для руководства. Кроме того, персонал Корпорации прошел специальное обучение для эффективной работы в системе.

**2. ГК «Домостроитель»**, один из лидеров на рынке строительства квартир в Подмоскowie, для усиления конкурентных позиций использует Microsoft Dynamics CRM в качестве оперативного инструмента для всех сотрудников, непосредственно взаимодействующих с клиентом.

Среди основных процессов, реализуемых в CRM-системе, можно выделить: автоматизацию маркетинга и продаж; сокращение сроков реагирования на запросы клиентов; интеграцию с web-сайтом компании. Кроме того, в дальнейшем намечена интеграция с учетной системой 1С.

### Резюме

Microsoft Dynamics CRM является эффективным решением для компаний, работающих на рынке недвижимости. С его помощью работа организации становится более удобной и слаженной для специалистов и «прозрачной» для руководства и собственников.

**softline** solutions

Узнать больше о возможностях решения Microsoft Dynamics CRM и заказать его демонстрацию вы можете в компании Softline Solutions  
Тел.: + 7 (495) 545-0-545  
e-mail: [crm.info@softline.ru](mailto:crm.info@softline.ru)  
<http://www.mscrm.ru>

# Nokia – это не только телефоны, но и прикладное программное обеспечение



Что, кроме мобильных устройств и оборудования, может предложить Nokia для корпоративного бизнеса?

- Прикладное мобильное ПО («Мобильный Офис», «Управление мобильной сетью предприятия»<sup>1</sup>);
- Голосовая IP-телефония (интеграция фиксированной и мобильной связи – VoIP<sup>2</sup>);
- Продукты и решения по безопасности<sup>3</sup>.

Корпорация Nokia всем известна, прежде всего, как мировой лидер по производству сотовых телефонов и оборудования для операторов, доля которого составляет 36% мирового рынка.

Но знаете ли вы о том, что Nokia предлагает также решения (прикладное ПО) для корпоративных пользователей?

Одним из первых мобильных решений Nokia является «Мобильный Офис» с модулями синхронизации контактов и персонального календаря, включая корпоративную мобильную почту. Причем эти решения работают как на мобильных устройствах Nokia, так и на телефонах других производителей, а также на платформах Microsoft Exchange ActiveSync, Windows Mobile 5.0, Palm Treo, Motorola Q. И конечно, это решение активировано на всех устройствах Nokia E-серии.

Таким образом, «Мобильный Офис» от Nokia позволяет всегда быть на связи и в любое время пользоваться корпоративной электронной почтой, календарем и другими приложениями.

В современном мире дороже всего стоит информация, поэтому в любом бизнесе, особенно крупном, **безопасность и защита информации** – ключевые приоритеты.

## Что Nokia может предложить корпоративным пользователям для защиты информации, доступа к серверам компании?

Корпорация Nokia продолжает развивать это направление совместно со своим давним партнером компанией Check Point, чтобы, принимая решения о использовании мобильного прикладного программного обеспечением от Nokia, вы были спокойны за защиту информации и безопасность своего бизнеса в целом на уровне IT-архитектуры предприятия.

На российском рынке внедрением продуктов безопасности Nokia занимается авторизованный партнер – компания Softline.

В настоящее время все более актуальной темой для корпоративного сегмента становится голосовая IP-телефония. В этом направлении Nokia тесно взаимодействует с такими крупными игроками на мировом рынке, как Avaya и CISCO, используя для этих целей свою мобильную платформу и терминалы Nokia E-серии (E60, E61, E50 и другие). Такая конвергенция/интеграция выгодна корпоративному сегменту с точки зрения оптимизации использования фиксированной и мобильной связи в компании (переадресация звонков и многие другие сервисы), что в целом позволяет значительно сократить IT-расходы компании.

## Какие предприятия и организации уже используют решения Nokia?

В настоящее время Министерство топлива и энергетики Российской Федерации уже внедрило решение «Мобильный Офис» Nokia.

Кроме Минтопэнерго «Мобильный Офис» работает в «Совморфлоте», Магнитогорском металлургическом комбинате и других компаниях. Внедрением решений Nokia в России и СНГ занимается наш авторизованный партнер – компания Softline.

Информацию о продуктах, решениях и успешных внедрениях, можно получить на официальных сайтах: Nokia.com, Nokia.ru и сайте нашего партнера: [www.slconsulting.ru](http://www.slconsulting.ru).

За более подробной информацией по решениям Nokia обращайтесь к Андрею Тимошенко, руководителю направления «Информационная безопасность предприятия».  
E-mail: [security@softline.ru](mailto:security@softline.ru)  
Тел.: +7 495 232 00 23, доб. 143

<sup>1</sup> Intellisync Mobile Suite from Nokia, Device Management from Nokia.

<sup>2</sup> VoIP – Voice-Over-IP.

<sup>3</sup> Nokia Firewall Products.



# Nokia Intellisync Mobile Suite позволяет «держать руку на пульсе бизнеса»

В начале 2006 года Nokia завершила сделку по приобретению американской компании Intellisync, специализирующейся на разработке решений для передачи неголосовых сообщений в беспроводных сетях и приложений для мобильных устройств. Таким образом, подразделение Nokia Enterprise Solutions business group, которое возглавляет Мэри Макдауэл, исполнительный вице-президент и генеральный менеджер данного направления, качественно расширило ассортимент предлагаемых корпоративных решений.

## Общее описание

### Nokia Intellisync Mobile Suite

Компания Intellisync специализируется на разработке решений, совместимых с сотовыми телефонами отличных от Nokia марок и устройств на основе различных платформ. Nokia Intellisync Mobile Suite (IMS) обеспечивает как доступ к мощным инструментальным средствам совместной работы (например, беспроводная электронная почта), так и синхронизацию контактов и календаря. Система представляет собой гибкую, простую в управлении, легко масштабируемую платформу, основанную на отраслевых стандартах. Она подключается практически к любой корпоративной и частной системе электронной почты, включая Microsoft Exchange, IBM Lotus Domino и более 300 других персональных систем электронной почты. Эта услуга работает на устройствах на базе Symbian OS, Palm OS и Windows Mobile.

Nokia IMS состоит из четырех основных независимых модулей, которые хранятся на одном сервере и могут быть использованы как каждый сам по себе, так и все вместе, образуя при этом единое полнофункциональное мобильное решение:

- Nokia Intellisync Wireless Email — синхронизация электронной почты и личных данных (календаря, задач, контактов);
- Nokia Intellisync Device Management — управление устройствами;
- Nokia Intellisync File Sync — файловая синхронизация;
- Nokia Intellisync Application Sync — синхронизация приложений.

### Целевая аудитория решения:

- компании среднего и крупного бизнеса;
- компании, предоставляющие различные услуги (сервис-провайдеры);
- операторы мобильной связи.

### Nokia Intellisync Wireless Email

Nokia Intellisync Wireless Email позволяет получать на мобильное устройство электронную почту, оповещения в календаре и другую информацию с различных почтовых серверов, включая Microsoft Exchange, IBM Lotus Domino, Novell Groupwise, практически на любое мобильное устройство, работающее на базе операционных систем Windows Mobile, Symbian OS (UIQ, S60 and S80) и Palm OS.

Пользователи, находящиеся в пути, могут отправлять и получать электронную почту, создавать контакты, просматривать вложения, управлять подпапками. Все данные (полученные/отправленные письма, контакты, черновики, календарь, удаления, вложения) полностью синхронизируются с корпоративным почтовым сервером.

### Ключевые преимущества Nokia Intellisync Wireless Email:

- **гибкость** — возможность использования уже существующих и новых мобильных устройств на базе различных платформ на выбор пользователя, т.е. снижение общей стоимости владения (ТСО);
- **легкая интеграция с существующей ИТ-инфраструктурой** обеспечивает быстрое и упрощенное развертывание;
- **использование двухуровневой модели лицензирования** в соответствии с политикой разграничения зон ответственности групп пользователей (менеджеры высшего и среднего звена и т.д.).

### Основные свойства Nokia Intellisync Wireless Email:

- поддерживает различные версии Exchange, Domino, IMAP, POP3, XML;
- гарантирует совместимость с устройствами базового уровня;
- обеспечивает недорогое развертывание широкому кругу пользователей благодаря гибкой схеме лицензирования;
- поддерживает многие корпоративные методы шифрования и аутентификации информации;
- позволяет администраторам импортировать списки пользователей из существующих служб директории;
- предоставляет возможность администраторских прав пользователям (развертывание ПО, резервирование и восстановление данных и т.д.);
- обеспечивает беспроводной учет лицензий и контроль за ними;
- позволяет немедленно связаться с отправителем письма, выбрав его телефон из глобальной адресной книги (функция «Позвонить отправителю»);
- автоматически генерирует путеводитель для путешествия, предоставляя по почте ссылки на карты, прогноз погоды и т.д. (для российских пользователей данная функция пока не доступна).

Существует два способа использования решения Nokia Intellisync Wireless Email:

- внутри корпоративной сети (behind-the-firewall solution);
- вне корпоративной сети (в демилитаризованной зоне).

Для первого способа предлагается две модели лицензирования:

- **базовый клиент** — лицензируется по количеству серверов (Nokia Intellisync server) без ограничения количества пользователей. Функциональность решения ограничивается составлением, получением, удалением почтовых сообщений, управление папками, а также обеспечивает высокую безопасность;
- **профессиональный клиент** — полнофункциональная платформа, благодаря которой пользователи легко и быстро получают доступ к электронной почте и другим личным данным (календарь, заметки, задачи и т.д.). Лицензируется каждое мобильное устройство (минимальное количество пользователей — 10). Можно приобрести лицензии на Nokia Intellisync Wireless Email как только для карманных устройств (КПК, коммуникаторов) или ноутбуков, так и для обоих видов (Nokia Intellisync Wireless Email for Handhelds and PC).

Это решение больше всего подходит для предприятий среднего и крупного бизнеса, которые хотят поддерживать сквозной контроль передачи данных, а также использовать другие модули IMS (синхронизацию файлов и приложений).

Есть возможность размещать модули IMS в демилитаризованной зоне, например, у оператора мобильной связи или сервис-провайдера. В каком-то смысле это решение является более безопасным, т.к. в этом случае Nokia IMS является промежуточным звеном передачи корпоративных данных. Вся информация передается по зашифрованному каналу.

### Nokia Intellisync Wireless Email Express

Частные пользователи, малые организации, а также большие компании для организации мобильного доступа внутри отдельных департаментов могут воспользоваться хостинг-решением Nokia Intellisync Wireless Email Express. Оно распространяется на основе:

- годовой подписки (на 1 и 2 года);
- помесечной подписки (на 12 и 24 месяцев).

### Основные свойства Intellisync Wireless Email Express:

- быстрая и простая установка с помощью «мастера»;
- распространение на основе подписки на услуги;
- управление настройками устройства через web-сайт (обновления ПО осуществляются беспроводным способом);
- возможности технической поддержки для достижения максимальной производительности.

### Основные преимущества Intellisync Wireless Email Express:

- быстрый и легкий процесс покупки;
- быстрая установка: сотрудники начинают в кратчайшие сроки работать со своих мобильных устройств;
- простота в эксплуатации: от пользователей требуются минимальные изменения брендмауэра и IT-навыки;
- самостоятельное управление устройствами пользователями;
- отсутствуют затраты на ПО, оборудование, сокращаются затраты на IT-ресурсы;
- в совокупности — экономия времени и денег.

### Nokia Intellisync File Sync

Модуль Nokia Intellisync File Sync является высокоэффективным автоматизированным инструментом по распределению и обновлению информации. Файлы или web-контент, хранящиеся в определенном месте сети, автоматически становятся доступны пользователям с широким кругом мобильных устройств — от традиционных ноутбуков до карманных компьютеров и коммуникаторов, причем независимо от того, какая у них операционная система.

Обновление данных происходит без вмешательства пользователей. Когда сотрудник вносит изменения в документ, хранящийся на мобильном устройстве, после подключения этого устройства к Интернету (через LAN, WiFi, GPRS и т.д.) модуль автоматически извлекает изменения и переносит их в определенное место внутри корпоративной сети.

Многоуровневая безопасность и различные опции шифрования (3DES, AES, SSL) позволяют максимально надежно осуществлять синхронизацию файлов.

### Nokia Intellisync Application Sync

Модуль Nokia Intellisync Application Sync предоставляет мобильным сотрудникам доступ к критичным бизнес-приложениям: CRM и ERP, системам управления поставками и другим специализированным промышленным решениям.

Одной из самых актуальных задач двусторонней синхронизации является сбор изменений на стороне сервера: например, call-центр собирает и квалифицирует интересы (leads), используя CRM-приложение, которое напрямую подключе-

но к серверу базы данных, и необходимо распределить обновления по мобильным сотрудникам.

Nokia Intellisync Application Sync включает множество готовых («коробочных») инструментов для фиксации изменений на серверах, благодаря которым модуль обеспечивает двустороннюю синхронизацию — перемещает измененные данные с сервера/на сервер без дополнительного программирования. Встроенные в модуль коннекторы позволяют легко интегрироваться с базами данных и корпоративными приложениями. В итоге сокращаются издержки на дополнительную разработку/модификацию существующих приложений и хранилищ данных.

Эта особенность программного обеспечения важна для компаний, в которых большому количеству пользователей приходится смотреть одни и те же данные в корпоративных приложениях.

#### Поддерживаемые ОС:

- Pocket PC 2002
- Windows Mobile 2003
- Windows NT/2000/2003/XP/Tablet PC
- Palm OS

#### Поддерживаемые клиенты баз данных PC Platform, Laptop, Tablet:

- SQL Server / MSDE
- SQL Anywhere
- Oracle Database
- Oracle Lite
- DB2
- Access

#### Windows Mobile Pocket PC:

- SQL Server CE
- DB2 Everyplace
- SQL Anywhere
- Palm
- Native Data Store (AppForge, Code Warrior)
- DB2 Everyplace

#### Поддерживаемые серверы баз данных

Прямой доступ к базам данных:

- Oracle Database
- SQL Server
- DB2
- SQL Anywhere

С помощью коннекторов (используется XML) — [salesforce.com](http://salesforce.com).

#### Администратор может использовать следующие инструменты:

- удаленное администрирование;
- мониторинг системы в режиме реального времени;
- конфигурируемая система оповещений и регистрационных данных;
- интегрированная система управления устройствами;
- мастер построения графических правил;
- единая консоль управления;
- мастер преобразования данных;

- интегрируемая консоль управления Microsoft (MMC, Microsoft Management Console).

### Nokia Intellisync Device Management

С помощью данного модуля системные администраторы могут управлять жизненным циклом мобильных устройств с начала подготовки устройства к работе, настройки политик безопасности, конфигурации или развертывания приложений до рассылки обновлений.

#### Основные характеристики Intellisync Device Management:

1. Поддержка большинства платформ:
  - Symbian, Windows Mobile, Palm and BlackBerry;
  - Windows for laptops and desktops.
2. Широкий круг средств защиты.
  - 2.1. Безопасное общение:
    - использование средств шифрования: AES, 3DES, SSL;
    - возможность аутентификации пользователя.
  - 2.2. Пароли:
    - использование паролей для входа в корпоративную сеть;
    - возможность создания одноразовых паролей для пользователей, забывших свой пароль.
  - 2.3. Защита при потере или краже устройств:
    - блокировка устройства;
    - полное уничтожение данных с устройства;
    - удаление электронных сообщений и личных данных;
    - удаление данных со съемного диска;
    - восстановление на устройстве заводских настроек.
3. Распределение приложений и управление ими.
4. Удобное управление настройками устройств.
5. Удобная инвентаризация устройств и учет программных лицензий.

Существует еще масса областей применения Nokia Intellisync Mobile Suite. Например, интересными представляются решения для инфраструктуры на базе Cisco, Alcatel или Avaya, когда возможно использовать мобильный телефон в качестве настольного.

**NOKIA**  
Connecting People

**softline** consulting services

Елена Лебедева,  
менеджер по маркетингу  
Softline Consulting Services  
Тел.: +7 (495) 545-0-545, доб. 254  
e-mail: [info@slconsulting.ru](mailto:info@slconsulting.ru)

# Решение SAP для розничной торговли



Ирина Галактионова,  
директор по маркетингу  
Softline Solutions



Ксения Хватикова,  
менеджер по маркетингу  
Softline Solutions

## Тенденции развития розничного рынка

В настоящее время налицо укрупнение бизнеса: одни компании активно расширяют свои торговые сети, другие стремятся захватить долю рынка, поглощая конкурентов или сливаясь с ними, образуя партнерские альянсы для более эффективного решения бизнес-вопросов.

При этом благодаря легализации российской экономики активный интерес стали проявлять и международные компании, инвестирующие в развитие бизнеса огромные средства. Если на данный момент на российском розничном рынке доля крупных международных компаний составляет 12% для непродовольственных товаров и 28% для продовольственных, то в Польше, например, эти показатели равны 85% и 88% соответственно (см. рис. 1).

Другой ключевой тенденцией в розничном бизнесе является региональная экспансия – создание территориально рас-

пределенной системы. Увеличение масштабов бизнеса предъявляет новые требования и к самому процессу управления компанией: повышаются требования к обеспечению «прозрачности» бизнеса, ведению отчетности и корпоративному управлению, созданию репутации стабильности и надежности среди широкого круга инвесторов. Основные задачи, достигаемые укрупнением бизнеса: скидки по крупным заказам, освоение новых рынков, укрепление бизнес-модели, возможность понижения ставок на продуктовую линейку.

Когда речь идет о крупном сетевом бизнесе, тем более территориально распределенном, ведение управленческого учета должно быть обеспечено своевременными и достоверными данными, поддерживаемыми единой информационной системой. Тенденция последних лет в управлении распределенным бизнесом такова: интегрировать, чтобы управлять. Модель построения такой системы осно-

вывается на трех ключевых аспектах обработки информации: централизации процессов, введения единых для всех филиалов стандартов и тиражировании лучших практик по всем торговым точкам.

## Эффективное решение

Для реализации различных бизнес-задач компания SAP, один из мировых лидеров в области ERP-систем, предлагает решение SAP All-in-One, возможности которого охватывают весь цикл создания добавленной стоимости и поддерживают все процессы, обеспечивающие эффективность бизнеса. Однако не всем компаниям необходимо использовать все функциональные области решения.

Консалтинговая компания Softline Solutions, сертифицированный бизнес-партнер SAP, предлагает типовой пакет решений (ТПР) SAP All-in-One для компаний в сфере розничной торговли – современную систему, разработанную с учетом отраслевых стандартов, процессов и задач, специфичных для розничного бизнеса.

Решение для розничной торговли предлагает комплексную модель эффективного управления бизнесом, основанную на опыте многолетнего сотрудничества компании SAP с торговыми компаниями по всему миру, расширенную и дополненную с учетом специфики современных условий российского рынка.

## Функциональность решения SAP для розничной торговли

**1. Бизнес-планирование и аналитика.** Решение SAP поддерживает возможность соотнесения стратегических планов компании с финансовой отчетностью по ключевым периодам и их оценка по ключевым показателям эффективности (Key Performance Indicators, KPI). Также поддерживаются специальные возможности для торговых компаний – планирование товарооборота и ассортимента. Решение позволяет спланировать повышение рентабельности каждой из точек торговой сети.

**2. Закупки и логистика снабжения.** Это именно те области деятельности, оптимизация которых позволит компании значительно снизить временные и материальные издержки, повысить лояльность и эффективность взаимодействия всех участников логистической цепочки:

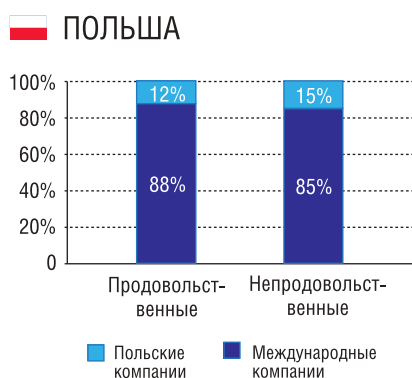
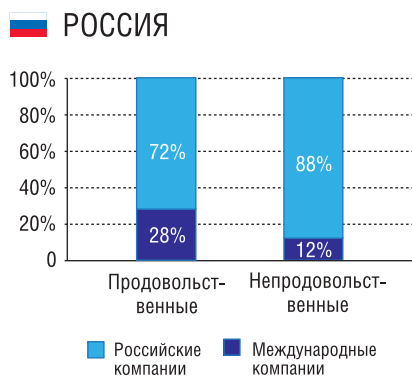

## IKEA MEGA

Продукты питания	DIY - «Сделай сам»
Auchan	Leroy Merlin
Metro C&C	OBI
Marks&Spencer	Rautakesko (Строймастер)
Intersport	Media Markt
Одежда, спорт	Бытовая электроника



Рисунок 1. Приход западных игроков на западный рынок.

производитель – оптовик – розничный оператор – конечный потребитель. Решение SAP объединяет механизмы, позволяющие планировать, моделировать и вести оперативный учет всех операций закупок и логистики.

**3. Управление продажами.** Между системой SAP и электронно-кассовыми терминалами (POS-терминалами) используется двухсторонний интерфейс обмена документами и основными данными. В центральном офисе ведутся данные о товарах, определяется схема ценообразования, планируются маркетинговые акции. При работе с ассортиментом и ценами учитываются транспортные и складские расходы, цены конкурентов и другие факторы, влияющие на расчет наценок. Информация о всех продажах консолидируется в едином хранилище данных.

**4. Маркетинг и управление лояльностью клиентов.** Функциональность системы SAP позволяет проводить маркетинговый анализ: сегментацию, финансовые возможности целевой аудитории, составлять карту предпочтений потребителей, анализировать сезонные влияния на изменения предпочтений. Также можно планировать проведение рекламных кампаний. Механизм разноплановой отчетности, заложенный во все функциональные модули решения SAP All-in-One, позволяет контролировать потребительское поведение по всему циклу взаимодействия с клиентами.

**5. Управление финансами и бухгалтерский учет.** На корпоративном уровне система SAP позволяет осуществлять комплексный сквозной контроль и обеспечить единое информационное пространство. С помощью решения можно получить достоверную оценку финансового положения, движения денежных средств и финансовых результатов компании в целом и каждого подразделения в отдельности. Как следствие, повышает

эффективность контроля распределения финансов между подразделениями.

### Конкурентные преимущества решения SAP

- Низкая совокупная стоимость владения (ТСО) по сравнению с конкурентными решениями.
- Высокая масштабируемость решения позволяет подключать к системе новые магазины благодаря только приобретению дополнительных лицензий.
- Быстрая настройка функционала системы без программирования.
- Реализация основных бизнес-процессов розничной торговли.
- Сокращение до 20% ассортимента за счет устранения неприбыльных позиций.
- Локализация (русификация) гарантирует быстрое освоение системы пользователями.

Рассматривая детализировано различные направления деятельности компании, можно выделить основные преимущества использования TTP SAP All-in-One для розничной торговли по каждому бизнес-процессу.

1. Планирование логистической сети и ассортимента торговых точек:
  - снижение уровня оборотных средств за счет более точного планирования;
  - повышение рентабельности деятельности и удовлетворенности клиента.
2. Закупки и логистика снабжения:
  - сокращение бюджетов закупок;
  - сокращение циклов снабжения.
3. Продажи и управление торговыми точками:
  - рост выручки от продаж при повышении уровня контроля в торговых точках;
  - снижение объема рутинной работы и повышение исполнительской дисциплины.

4. Управление финансами и бухгалтерский учет:

- повышение эффективности контроля распределения финансов между подразделениями;
- усиление подотчетности и «прозрачности» подразделений.

5. Аналитическая отчетность:

- интеграция и эффективная обработка данных из разных источников для стратегических анализов и поддержки принятия решений;
- многоплановый анализ данных (по различным ракурсам и с разной степенью детализации) с помощью технологии OLAP;
- бизнес-содержимое настроено и готово к применению с учетом специфики розничной торговли;
- оценка и оптимизация логистических цепочек, связей с клиентами, интерактивных торговых площадок всего предприятия;
- организация полноценного взаимодействия с потребителем;
- обеспечение адекватной оценки магазинов;
- повышение эффективности за счет использования данных точек продаж для контроля торговли в режиме, близком к реальному времени;
- оптимизация цепочки поставок посредством использования данных точек продаж в реальном времени.

Конечная цель внедрения и запуска работы с системой SAP в компании розничной торговли – создание современной управленческой инфраструктуры, в основе которой лежат метод «прозрачного» ведения бизнеса, централизованная информация, унификация бизнес-процессов по всей торговой сети, интеграция разрозненных сценариев работы по точкам и на местах в единую информационную политику.

## Компания Softline Solutions – «золотой» партнер компании SAP

Компания Softline Solutions, один из крупнейших бизнес-партнеров компании SAP по решениям для среднего и малого бизнеса на российском рынке, достигла наивысшего уровня программы SAP PartnerEdge и получила статус SAP Gold Channel Partner.

Входящая в группу Softline консалтинговая компания Softline Solutions с 2003 года является сертифицированным партнером компании SAP по продвижению на российском рынке решений для среднего и малого бизнеса (СМБ). Три года подряд Softline Solutions подтверждает свой статус лучшего партнера компании SAP в номинации «Партнер Года» по решению SAP Business One.

В 2006 году Softline Solutions открыла новое направление по SAP Business All-in-

One, подписала несколько важных контрактов и удостоилась высокого звания в области продвижения систем SAP – «Инициатива Года». В настоящее время на счету Softline Solutions более 50 проектов внедрения решений SAP в российских и западных СМБ-компаниях.

В настоящее время компания Softline Solutions перешла на третий («Золотой») уровень в партнерской программе SAP PartnerEdge и получила статус SAP Gold Channel Partner. В планах компании Softline Solutions – дальнейший рост на российском рынке ERP-систем, активное продвижение типовых пакетов решений SAP в отраслях розничной и оптовой торговли, а также машиностроения, расширение команды специалистов по решению SAP.



«Золотой партнерский статус означает признание компанией SAP наших успехов в области продаж, развития экспертизы специалистов, разработки собственных решений и активного маркетинга на рынке СМБ. Значимыми конкурентными преимуществами нашей компании являются методология внедрения ПО SAP, адаптированная к специфике компаний среднего и малого бизнеса разных отраслей, разработка тиражируемых и индивидуальных дополнительных компонентов и межотраслевых решений, комплексные IT-услуги. Безусловно, наша главная ценность – команда талантливых и профессиональных специалистов, главной задачей которых является успех бизнеса клиента».

Алексей Ерошин, генеральный директор Softline Solutions

# Специальное предложение Softline Solutions

## «Концепция лидерства»

В рамках уникальной программы «Концепция лидерства» вы можете приобрести программно-аппаратный комплекс на базе решений мировых лидеров IT-рынка — компаний Fujitsu Siemens Computers, Microsoft и SAP, который позволит оптимизировать бизнес-инфраструктуру компании и построить эффективную систему управления в соответствии с потребностями вашего бизнеса.

## Комплектация специального предложения

1. Фирменный двухпроцессорный сервер Fujitsu Siemens Computers (производство Германия) на базе технологий нового поколения, который обеспечивает высокий уровень производительности и обладает необходимой гибкостью, простотой в установке и управлении.
2. Microsoft Windows Small Business Server (SBS) 2003 Premium Edition — комплексное решение, которое содержит все компоненты, необходимые для построения современной инфраструктуры предприятия: сервер управления рабочими станциями (Windows Server 2003), почтовый сервер (Exchange Server 2003), инструмент для создания единого информационного пространства и оптимизации документооборота (Windows SharePoint Services), почто-

вый клиент (Outlook 2003), служба факсимильных сообщений (Microsoft Shared Fax Service), сервер для хранения баз данных (SQL Server 2000), межсетевой экран, обеспечивающий безопасный и экономичный доступ в Интернет (ISA Server 2000/2004) + 5 клиентских лицензий на доступ к серверу.

3. Комплексная настройка инфраструктуры сети на основе Windows SBS.
4. Лицензии на SAP Business One — решение мирового лидера среди поставщиков ERP-систем для СМБ: 3 штуки на все функциональные модули и 2 штуки для менеджеров по продажам.
5. Установка программного обеспечения.
6. Сервисная поддержка сети в течение 1 месяца.

**Общая стоимость предложения — 330 тыс. руб. (включая НДС).**

**Предложение действует до 31 декабря 2008 года.**

## SAP Business One для малого бизнеса

В рамках предложения вы можете приобрести SAP Business One — масштабируемое и адаптируемое решение, которое будет расти и развиваться вместе с вашей компанией. Это единственная система, ориентированная на потребности компаний среднего и малого бизнеса

с интегрированной функциональностью управления взаимоотношениями с клиентами (CRM).

Использование SAP Business One дает компании следующие преимущества:

- целостный подход к управлению;
- возможность выстроить комплексные сквозные бизнес-процессы;
- повышение эффективности бизнеса;
- возможность постоянного развития;
- защита инвестиций;
- увеличение прибыли на 5-10%.

## Комплектация специального предложения

- 3 лицензии SAP Business One на все функциональные модули.
- Установка ПО.
- Комплексная настройка системы.
- Сервисная поддержка в течение 1 месяца.

**Общая стоимость предложения — 195 тыс. руб. (включая НДС).**

**Предложение действует до 31 декабря 2008 года.**

## Softline Solutions

115054 Москва,  
ул. Дубининская, д. 53, стр. 5, офис 201.  
Тел./факс: **+7 (495) 545-0-545**  
E-mail: [sap@softline.ru](mailto:sap@softline.ru)

# Бесплатные информационные семинары по решениям SAP

Консалтинговая компания Softline Solutions, крупнейший поставщик и разработчик решений на платформе SAP для рынка среднего и малого бизнеса, сертифицированный бизнес-партнер компании — SAP, приглашает принять участие в серии бесплатных информационных семинаров, посвященных передовым практикам управления бизнесом.

- Как повысить эффективность и прибыльность бизнеса, выстраивая оптимальные бизнес-процессы на всем предприятии?
- Можно ли использовать отраслевые стандарты и лучшие практики российских и западных компаний для развития?
- Как обеспечить прозрачность всех бизнес-процессов компании?
- Как и откуда получить информацию для принятия обоснованных решений?
- Возможно ли доверить исполнение рутинных операций информационным технологиям и сосредоточиться на бизнесе?

Подобные вопросы сегодня беспокоят руководителей большинства малых и средних компаний. Мы приглашаем вас принять участие в серии семинаров

и обсудить эти и многие другие темы, а также познакомиться с передовым бизнес-решениями SAP и отраслевыми стандартами по управлению предприятием.

Компания SAP, крупнейший поставщик и разработчик ERP-систем, представляет многофункциональные, надежные и доступные программные решения для автоматизации всех бизнес-процессов небольших и динамично развивающихся компаний.

Мы приглашаем к участию в семинарах руководителей, глав представительств и дочерних предприятий международных компаний, финансовых и коммерческих директоров, руководителей IT-департаментов средних и малых компаний.

**В рамках мероприятий вы получаете возможность:**

- **узнать об основных функциональных возможностях ERP-решений SAP**, охватывающих все ключевые бизнес-процессы: финансы, сбыт, закупки, планирование потребности в материалах (MRP), управление взаимоотношениями с клиентами (CRM), банковские, складские и более узкие отраслевые операции;
- **ознакомиться с опытом внедрения решений SAP** на предприятиях раз-

личных сфер деятельности: торговые, экспортно-импортные и дистрибуторские компании, производственные предприятия, организации сферы услуг, дочерние предприятия международных компаний;

- **получить информацию о преимуществах решений SAP**, которые повышают эффективность бизнеса, увеличивают рентабельность продаж, позволяют осуществлять квалифицированный мониторинг финансовой деятельности и снижать издержки по всей цепочке формирования добавленной стоимости;
- **оценить эффект внедрения решений SAP для СМБ**: одновременное улучшение ключевых показателей деятельности предприятия – прибыли, выручки, дохода на собственный капитал; рост продаж; снижение дебиторской задолженности и др.

**Ждем вас на информационных семинарах компании Softline Solutions!**

**Зарегистрироваться, а также уточнить дату и место проведения семинара вы можете в Департаменте SAP компании Softline Solutions.**

Тел.: **+7 (495) 545-0-545**

e-mail: [sap@softline.ru](mailto:sap@softline.ru)

<http://www.BusinessOne.ru>

# Выберите свое Решение SAP

## SAP All-in-One

Средний развивающийся бизнес  
(годовой оборот от 20 млн.€)

Компания Softline Solutions предлагает Решения SAP, соответствующие масштабу Вашей компании, уровню развития бизнеса и специфике сферы деятельности.

Softline Solutions имеет статус SAP Gold Channel Partner и является сертифицированным бизнес-партнером компании SAP. За время своего существования, с 2003 года, Softline Solutions стала одним из крупнейших поставщиков и разработчиков решений на платформе SAP для рынка среднего и малого бизнеса.



### Машиностроение

- Планирование производственной деятельности
- сокращение производственного цикла
- прозрачность управленческого учета
- снижение количества неликвидных запасов
- ускорение обработки заказов



### Оптовая торговля

- управление взаимоотношениями с клиентами и поставщиками
- гибкая ценовая и ассортиментная политика
- управление складами и логистической деятельностью



### Розничная торговля

- планирование рентабельности торговых точек
- снижение издержек в цепочке товарооборота
- маркетинговый анализ
- консолидация финансовой отчетности по всей сети

## SAP Business One

Средний и малый бизнес  
(годовой оборот 1-20 млн.€)



### Сервис

- планирование и контроль сложных сервисных работ
- анализ доходности сервисного обслуживания
- учет затрат по сложному ремонту



### Логистика

- квалифицированное управление складом
- выбор маршрута доставки
- резервирование товаров на складе
- прозрачный контроль за движением грузов



### Дистрибуция оборудования

- ведение каталогов комплектующих
- проверка совместимости оборудования и запчастей
- типовые комплекты печатных форм
- транспортная логистика



### Мобильная торговля

- оптимизация маршрутов движения торговых представителей
- автоматизация сбора заказов, торговли «с колес» и мерчендайзинга
- повышение точности и скорости исполнения заказов

[www.BusinessOne.ru](http://www.BusinessOne.ru)

Москва, ул. Дубининская,  
д. 53, стр. 5, офис 201  
E-mail: [sap@softline.ru](mailto:sap@softline.ru)

(495) 545-0-545

**softline**® | solutions

CHANNEL™  
**SAP**  
PARTNER  
GOLD



# Комплексное решение для эффективного управления бизнесом

На современном рынке наиболее динамично развиваются предприятия среднего и малого бизнеса (СМБ): их темпы роста могут составлять до 100% в год, в то время как для крупных компаний рост в 10% уже является хорошим показателем. Такая динамика радует руководителей, но в условиях быстрого роста предприятие неизбежно сталкивается с целым рядом проблем: возрастающая конкуренция, быстро меняющиеся экономические условия и новые требования со стороны заказчиков.

## Информационная система как инструмент управления бизнесом

Основная задача современных информационных технологий – предоставлять нужные сведения нужному человеку в нужное время: информация помогает сотрудникам эффективно взаимодействовать с заказчиками, а руководителям – принимать правильные решения. Однако с ростом бизнеса увеличивается и объем поступающих данных и возникает острая необходимость в инструменте, который обеспечивает удобный доступ к информации в реальном времени и предоставляет возможности ее анализа.

Таким образом, для успешного и динамичного развития руководству организаций СМБ-сектора необходима информационная система, которая позволяет создать единое информационное пространство, видеть полную картину состояния бизнеса, автоматизировать бизнес-процессы компании и сделать их более контролируемыми и эффективными.

Именно таким комплексным решением является SAP Business One от признанного лидера среди поставщиков ERP-систем – компании SAP. Это универсальный и эффективный инструмент для автоматизации и оптимизации бизнес-процессов и оперативного получения достоверной информации, необходимой для принятия верных управленческих решений.

SAP Business One – идеальное решение для компаний среднего и малого бизнеса, имеющих следующие характеристики:

- штат до 100 сотрудников;
- годовой оборот от 1 до 30 млн;
- область деятельности – предоставление услуг, оптовая и розничная тор-

говля, дистрибуция товаров, производственные процессы;

- активное участие руководства компании в работе предприятия;
- дочерние предприятия крупных корпораций, уже использующих решения SAP.

Удобное в использовании и настройке решение SAP Business One открывает новые возможности для повышения конкурентоспособности и прибыльности предприятия.

## Ключевые возможности SAP Business One

- **Беспрецедентное удобство эксплуатации.** Решение SAP Business One по первому требованию обеспечивает доступ к критически важной информации в реальном времени. Интуитивно понятный интерфейс помогает пользователям любого уровня работать быстро и эффективно, предлагая различные средства удобного доступа к информации. Патентованная функция Drag&Relate позволяет легко связывать информацию из разных источников и устанавливать взаимосвязь между ними путем перетаскивания элементов в соответствующие области экрана. Продуманный механизм навигации поддерживает быстрый анализ данных и генерацию так называемых «быстрых отчетов» (instant reporting), позволяя оперативно получать и анализировать имеющуюся в системе информацию.
- **Повышенная производительность и управляемость.** Анализ возможностей продаж, улучшенная связь с поставщиками и рост эффективности всех производственных операций дополняют управленческие инструменты, которые уведомляют менеджеров о попытках нарушения бизнес-правил, помогая упорядочить производ-

ственные процессы и позволяя компаниям сконцентрировать ресурсы там, где они принесут наибольшую отдачу. Решение SAP Business One осуществляет автоматический контроль деятельности по установленным пользователям критериям и доставляет необходимую бизнес-информацию в нужное место и в нужное время, используя встроенные возможности интегрированного решения.

- **Быстрое достижение реальных результатов.** Опыт показывает, что среднее время внедрения SAP Business One составляет от 15 до 60 рабочих дней, в зависимости от специфики предприятия. Под сроком внедрения подразумевается время, прошедшее с момента приобретения программного обеспечения до начала продуктивного использования системы; сюда же входит обучение пользователей, настройка системы и перенос/преобразование существующих данных из ранее использовавшихся источников. Простота SAP Business One гарантирует быстрое внедрение даже в тех случаях, когда требуется автоматизировать разнообразные деловые операции, в которых принимает участие большое число пользователей

softline solutions

Специалисты Департамента SAP компании Softline Solutions готовы ответить на любые вопросы и предоставить подробную информацию о решениях SAP для среднего и малого бизнеса — о стоимости продуктов, демонстрация решений, различных мероприятиях и специальных акциях.

Тел.: +7 (495) 545-0-545  
e-mail: [sap@softline.ru](mailto:sap@softline.ru)



Рисунок 1. Единое информационное пространство системы SAP BusinessOne



Рисунок 2. Создание заказа на поставку в системе SAP



Рисунок 3. Средства аналитики в системе SAP

ВАЖНЕЙШЕЕ СОБЫТИЕ В БИЗНЕСЕ CALL-ЦЕНТРОВ РОССИИ И СНГ

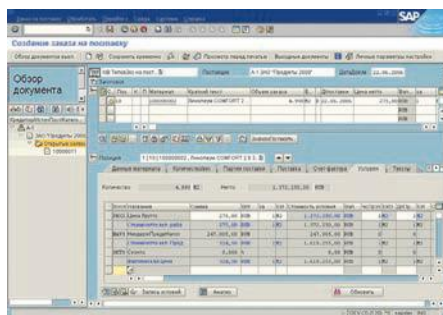
# Call Center World

Strategies • People • Technologies • Outsourcing

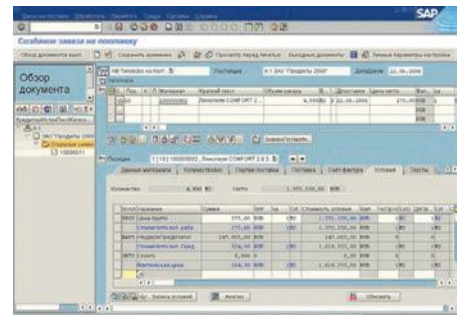
18 - 20 марта 2008 • Рэдиссон САС Славянская • Москва • Россия

## Мир Call-центров

• Стратегии • Люди • Технологии • Аутсорсинг

- три дня Конференция и Выставка;
- более 1200 участников из 500+ компаний, 16 стран участниц;
- свыше 60 выступлений приглашенных экспертов, консультантов и аналитиков из России и других стран;
- от вопросов развития бизнеса до управления персоналом;
- от новейших интерактивных решений до самообслуживания клиентов;
- более 30 экспонентов на выставочной площади 1500 кв.м.;
- in-house и outsourcing call-центры;
- оборудование, программное обеспечение, аутсорсинг, консалтинг, подбор и управление персоналом;
- еще больше интерактивных панельных дискуссий;
- беспрецедентные возможности для делового общения и нетворкинга;
- специальная программа Презентаций продуктов и решений;
- церемония награждения «Russian and CIS Call Centre Awards») и Конкурса «Хрустальная гарнитура»

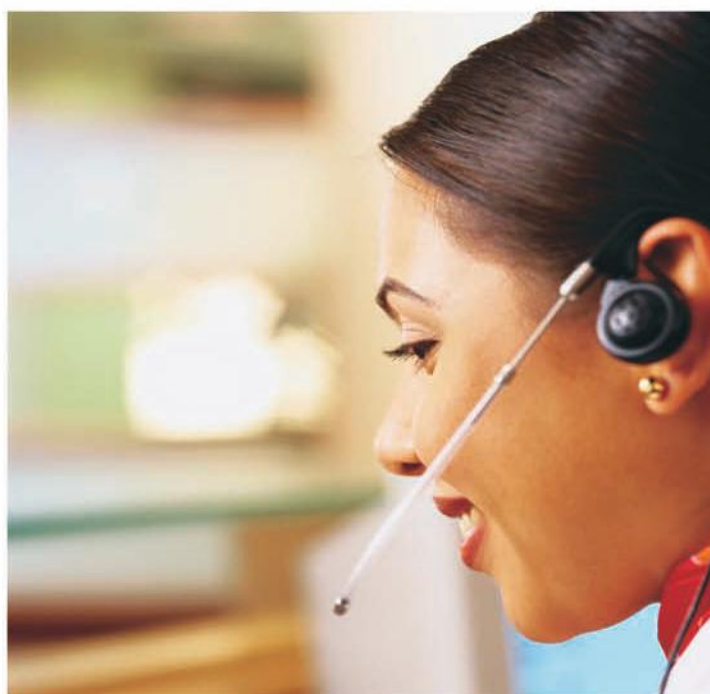

Платиновый спонсор



Золотые спонсоры



Спонсоры конференции



Спонсоры выставки

Официальный  
Call-центр Форума

При поддержке

Медиа партнеры

Консультант

Организатор

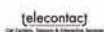

## Обучение ФГУ НИИИИПТ ФСИН Минюста России в Учебном центре Softline



Сергей Лебедев  
начальник лаборатории стажировки НИИИИПТ ФСИН Минюста России

В декабре 2007 года Учебный центр Softline провел обучение сотрудников ФГУ НИИИИПТ ФСИН России. За четыре недели было обучено более 50 сотрудников ФГУ. О том, как происходило обучение, и насколько проект оказался удачным рассказывает Сергей Викторович Лебедев — начальник лаборатории стажировки НИИИИПТ ФСИН Минюста России.

**Softline:** Чем занимается ваш институт?

**Сергей Лебедев:** ФГУ НИИИИПТ ФСИН Минюста России (г. Тверь) решает широкий круг задач, связанных с разработкой, внедрением и применением информационных технологий в уголовно-исполнительной системе.

Институтом разработаны десятки программ, охватывающих основные стороны деятельности ведомства, организовано их распространение и авторское сопровождение.

**SL:** Очевидно, что для решения столь широкого круга задач необходимо постоянно повышать квалификацию специалистов.

**СЛ:** Практика последних лет показала, что обучение пользователей прикладных программ является действенным рычагом обеспечения их эффективной эксплуатации.

К настоящему времени нами разработаны программы тренингов, сложились технологии организации и проведения учебно-практических семинаров с сотрудниками территориальных органов управления. Занятия проводятся с акцентом на то, чтобы сотрудники не только повысили свой профессиональный уровень, но и смогли донести полученные знания до своих коллег, обеспечив тем самым полноценное и качественное использование ПС на рабочем месте.

Поскольку в последнее время наблюдается тенденция к переходу на корпоративные технологии, требующие квалифицированного сопровождения, возможностей нашего Учебного центра оказалось явно недостаточно.

Сложность подобных занятий состояла в том, что нужно было обеспечить одновременно технические и организационно-методические требования производителей общесистемного ПО (Microsoft SQL Server), выполнить тренинги в полном объеме, и обучить сотрудников специфическим прикладным решениям.

По результатам изучения возможностей авторизованных учебных центров, мы, среди прочих, обратились и в Учебный центр Softline, который проявил внимание к нашей конкурсной заявке и успешно прошел все процедурные моменты оформления договоров. Хотим отдельно отметить профессионализм сотрудников учебного центра Softline и выразить благодарность Директору депар-

тамента по работе с клиентами Анне Крыловой за организацию этого обучения на самом высоком уровне.

**SL:** Для кого были организованы тренинги?

**СЛ:** В первую очередь слушателями курсов стали сотрудники, ответственные за эксплуатацию программных средств в областных управлениях. Все они, несмотря на разную специализацию, имели опыт работы в системе, в том числе по эксплуатации наших ранних разработок. Кроме того, тренинги проведены и с разработчиками программных средств.

**SL:** Как было организовано обучение?

**СЛ:** Занятия проводились с двумя группами сотрудников. В первую вошли специалисты территориальных органов, отвечающие за сопровождение программных средств в областных управлениях нашего ведомства. Поскольку подобное мероприятие проводилось впервые, мы определили области, наиболее подготовленные к внедрению программных средств на платформе Microsoft SQL. Две группы в течение пяти дней прошли обучение по курсу Администрирование Microsoft SQL Server 2005 в статистических учетах.

Занятия проводил опытный тренер, быстро сумевший наладить контакт со слушателями, досконально знающий предмет изложения. Поскольку состав групп был неоднороден, возникали попутные вопросы, не всегда ложившиеся в русло изложения. Однако и сама схема проведения занятий, и профессиональный кругозор тренера позволили выполнить программу обучения качественно и в полном объеме. На вечерних, факультативных занятиях сотрудники института помогали своим коллегам выполнить вызвавшие затруднения задания, причем на конкретных примерах.

Второй поток занятий проводился с разработчиками программных средств. В течение одной недели уже другой тренер УЦ Softline провел обучение по технологиям разработки web-приложений на Microsoft Visual Studio 2005.

Все мы знаем, что программисты — особенный народ, и я испытывал определенное волнение по поводу предстоящих занятий. Первые же тренинги сняли тревогу, преподаватель показал системное знание темы, отвечал на узкие вопросы, выходящие за рамки курсов, помог нам четче определиться с вопросами ради-

«Для нас было важно правильно оценить потребности столь непростого заказчика, а затем, исходя из этого, подготовить программу и выбрать форму обучения с учетом рода деятельности и территориальной распределенности. Очень важно при проведении корпоративного обучения выделить главные цели, стоящие перед отделом или предприятием в целом, и здесь не обойтись без активного участия заказчика на этапе подготовки программы обучения. Этот груз взял на себя начальник лаборатории стажировки НИИИИПТ ФСИН Минюста России Сергей Викторович Лебедев, за что мы ему бесконечно благодарны.



Сегодня уже можно сказать, что проект был успешным, в течение месяца прошли обучение более 50 специалистов ФСИН Минюста России из 33 областей России, а также около 20 разработчиков программных средств.

В дальнейшем мы планируем продолжить сотрудничество, расширив спектр курсов по используемым в ФСИН Минюста России IT-технологиям, а также внедрить дистанционное обучение», — говорит Анна Крылова, директор по продажам Учебного центра Softline.

нальной применимости средств разработки в тех или иных случаях. Слушателями была отмечена и сбалансированная структура тренингов, сочетающая теоретическую и практическую части.

**SL:** Что получили слушатели в результате занятий?

**СЛ:** Я уже говорил об этом, но дополню. Первое, обучение было экономичным — удалось резко снизить командировочные расходы за счет стоимости проживания в Твери, а не в Москве.

Второе, специалисты территориальных органов получили знания и навыки по поддержке баз данных на платформе Microsoft SQL, что позволит нам уверенно приступить к очередному проекту. Каждому вручены соответствующие сертификаты от Microsoft и УЦ Softline, а также по нашей просьбе — комплект документации на русском языке.

Третье, мы увидели новые методические и технологические подходы по проведению занятий, что, несомненно, будем использовать при проведении собственных семинаров.

Четвертое, мы надеемся, что в лице Учебного центра Softline мы приобрели партнера: перспективного, подготовленного, с широкими возможностями.

**Можете ли вы  
подняться на  
более высокую  
ступень?**

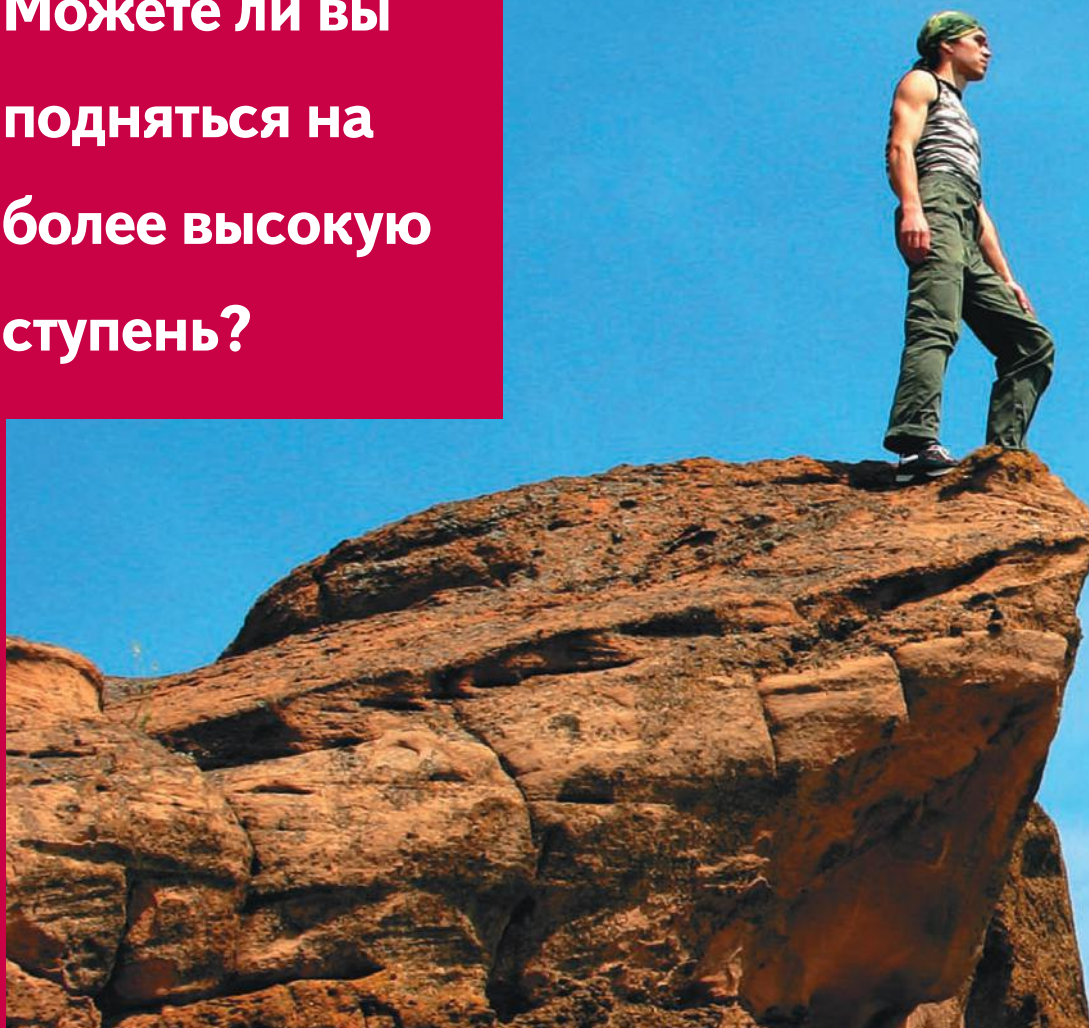





























**Ваши специалисты смогут больше, прослушав курс  
в Учебном центре Softline.**

Информационные технологии развиваются очень быстро. Чтобы сохранять свою конкурентоспособность, компании вынуждены постоянно обновлять используемые IT-решения. Чтобы эти решения работали, нужны грамотно обученные специалисты. К вашим услугам преподаватели Учебного центра Softline, обладающие большим практическим опытом в сфере IT, а также богатым опытом преподавания.

Учебный центр Softline предлагает профессиональные услуги обучения и сертификации в области IT. Проверенная методика обучения, индивидуальный подход и учет пожеланий каждого слушателя гарантируют, что по окончании курса он сразу сможет применять знания и навыки на практике и максимально использовать возможности программного обеспечения.

117312 Москва, ул.Вавилова, д. 47А. Тел./факс: +7 (495) 221-10-70  
E-mail: [edu@softline.ru](mailto:edu@softline.ru); <http://edu.softline.ru>

**softline**® | education

 Москва,  Санкт-Петербург,  Владивосток,  Волгоград,  Екатеринбург,  Иркутск,  Казань,  Калининград,  Краснодар,  Красноярск,  Нижний Новгород,  Новосибирск,  Омск,  Пермь,  Ростов-на-Дону,  Самара,  Уфа,  Хабаровск,  Челябинск  Минск,  Гомель  Киев  
 Ташкент  Алматы  Бишкек  Баку  Душанбе  Улан-Батор

Курс	Название	Длительность (дней/часов)	Апрель			
			07-13	14-20	21-27	28-04
<b>Курсы Microsoft Windows Vista</b>						
5105	Развертывание рабочих станций Microsoft Windows Vista	3/24			21-23	
5058	Внедрение Microsoft Office 2007 Professional	2/16			24-25	
5115	Установка и конфигурирование операционной системы Windows Vista	3/24				28-30
5116	Конфигурирование приложений и утилит Windows Vista	2/16				
<b>Курсы Microsoft Windows XP</b>						
2285	Установка, настройка и администрирование Microsoft Windows XP Professional	3/24			23-25	
<b>Курсы по администрированию Windows Server 2003</b>						
2273	Управление и поддержка среды Microsoft Windows Server 2003	5/40		14-18		
2276	Настройка сетевой инфраструктуры Microsoft Windows Server 2003: Сетевые узлы.	2/16			21-22	
2279	Планирование, внедрение и поддержка инфраструктуры службы каталога Microsoft Windows Server 2003 Active Directory	5/40	07-11			
2278	Планирование и поддержка сетевой инфраструктуры Microsoft Windows Server 2003	5/40		14-18		
2087+	Кластерные решения на базе Microsoft Windows 2000/2003	3/24				
2433	Основы VBScript и Windows Script Host	3/24			21-23	
2439	Разработка сценариев с использованием Microsoft Windows Management Instrumentation	2/16			24-25	
<b>Курсы по разработке и администрированию баз данных Microsoft SQL Server 2005</b>						
2780(6450)	Поддержка базы данных Microsoft SQL Server 2005	5/40		14-18		
2779(6449)	Реализация баз данных в СУБД Microsoft SQL Server 2005	5/40			21-25	
2781	Разработка серверных решений на основе Microsoft SQL Server 2005	3/24				28-30
2786	Проектирование инфраструктуры Microsoft SQL Server 2005	2/16				28-29
2789	Администрирование и автоматизация баз данных и серверов Microsoft SQL Server 2005	1/8				30
<b>Курсы Microsoft SQL Server 2000</b>						
2071	Создание запросов в Microsoft SQL Server 2000 с использованием Transact-SQL	2/16				29-30
<b>Курсы по администрированию Microsoft Exchange Server 2007</b>						
5053	Дизайн почтовой инфраструктуры с использованием Microsoft Exchange Server 2007	3/24	07-09			
5054	Разработка высоко надежного решения почтовой инфраструктуры с использованием Microsoft Exchange Server 2007	2/16	10-11			
3938	Обновление навыков для перехода с Microsoft Exchange Server 2000 или 2003 на Microsoft Exchange Server 2007	4/32		14-17		
<b>Курсы по администрированию Microsoft Exchange Server 2003</b>						
2400	Управление и настройка Microsoft Exchange Server 2003	5/40		14-18		
<b>Курсы Microsoft SMS, MOM</b>						
2596	Управление Microsoft Systems Management Server 2003	5/40			21-25	
2287	Управление инфраструктурой при помощи Microsoft Operations Manager 2005	3/24				28-30
<b>Курсы Microsoft SharePoint 2007</b>						
5060	Implementing Microsoft® Windows® SharePoint® Services 3.0	2/16			21-22	
5061	Implementing Microsoft® Office SharePoint® Server 2007	3/24			23-25	
<b>Курсы Visual Studio 2005</b>						
2543	Core Web Client Programming with Microsoft Visual Studio 2005	3/24	07-09			
2544	Advanced Web Client Programming with Microsoft Visual Studio 2005	2/16	10-11			
2546	Core Windows Forms Technologies with Microsoft Visual Studio 2005	3/24		14-16		
2547	Advanced Windows Forms Technologies with Microsoft Visual Studio 2005	2/16		17-18		
2548	Core Distributed Application Development with Microsoft Visual Studio 2005	3/24			21-23	
2549	Advanced Distributed Application Development with Microsoft Visual Studio 2005	2/16			24-25	
<b>CISCO</b>						
ICND1	Interconnecting Cisco Networking Devices v.1.0 Part 1	5/40	07-11			
ICND2	Interconnecting Cisco Networking Devices v1.0 Part 2	5/40		14-18		
ISCW	Функциональные возможности и применение конвергированных безопасных глобальных сетей v1.0	5/40	07-11			
ONT	Оптимизация конвергированных сетей Cisco® v1.0	5/40			21-25	
BGP	Конфигурирование BGP на маршрутизаторах Cisco	5/40		14-18		
SND	Защита сетевых устройств	5/40		14-18		
SNRS	Защита сетей с помощью маршрутизаторов и коммутаторов Cisco	5/40			21-25	
IPS	Внедрение системы предотвращения вторжений Cisco	4/32	07-10			
HIPS	Защита хостов с помощью Агента безопасности Cisco	2/16				28-29
CWENT	Использование программ Cisco Works для управления локальными (LAN) и глобальными (WAN) сетями	5/40				
MARS	Implementing Monitoring, Analysis and Response System	2/16		14-15		

Курс	Название	Длительность (дней/часов)	Апрель			
			07-13	14-20	21-27	28-04
<b>CITRIX EdgeSight 4.5</b>						
CTX-1800	Citrix EdgeSight 4.5: Администрирование, мониторинг производительности и тестирование нагрузок	2/16		17-18		
<b>CITRIX Presentation Server 4.0</b>						
CTX-1256	Администрирование Citrix Presentation Server 4.0	5/40	07-11			
CTX-1258	Citrix Presentation Server 4.0: Поддержка	3/24		14-16		
<b>SYMANTEC</b>						
SYM-008-1	Администрирование программного продукта Symantec Backup Exec 11d for Windows Servers, часть 1	3/24	07-09			
SYM-008-1.2	Администрирование программного продукта Symantec Backup Exec 11d for Windows Servers, часть 1, 2	5/40	07-11			
<b>LINUX RedHat</b>						
RH-300	Ускоренная подготовка к сертификации RHCE (включает экзамен RHCE)	5/40	07-11			
EX-203	Экзамен RHCE (Red Hat Certified Engineer)	1/8	11			
<b>Курсы по разработке и администрированию баз данных Oracle 9i</b>						
O9iPLSQL	Введение Oracle9i: PL/SQL	2/16	07-08			
O9iDBA I	Основы администрирования Oracle9i, часть I	5/40		14-18		
O9iDBA II	Основы администрирования Oracle9i, часть II	5/40			21-25	
O9iDPU	Разработка программных объектов базы данных Oracle	3/24	09-11			
<b>Курсы по разработке и администрированию баз данных Oracle 10g</b>						
OR-10gPLSQL	База данных Oracle10g: Основы PL/SQL	2/16	07-08			
OR-10gDPU	База данных Oracle 10g: Разработка программных единиц PL/SQL	3/24	09-11			
OR-10gNFA	Oracle10g: Новые возможности управления	5/40				
OR-10gDBAI	Основы администрирования Oracle10g, часть I	5/40	07-11			
OR-10gDBAII	Основы администрирования Oracle10g, часть II	5/40		14-18		
OR-10gTSQL	Настройка приложений Oracle10g	3/24				28-30
<b>Лаборатория Касперского</b>						
KL 002	Антивирус Касперского для рабочих станций и серверов Windows	4/32		14-17		
KL 003	Антивирус Касперского для Microsoft Exchange Server	1/8		18		
KL 004	Антивирус Касперского для Microsoft ISA Server	1/8		18		
<b>CHECK POINT NGX</b>						
CPT-11	Check Point Security NGX – Администрирование I	3/24	07-09			
CPT-12	Check Point Security NGX – Администрирование II	3/24	10-12			
CPT-13	Check Point NGX – Администрирование III	4/32		14-17		
CPT-15	Check Point Certified Security Expert CCSE NGX – ускоренный курс	2/16		18-19		
<b>Trend Micro</b>						
TRM-001	Построение системы антивирусной защиты на базе продуктов Trend Micro	2/16	07-08			
<b>AUTODESK</b>						
AD-2	Основы трехмерного моделирования в системе AutoCAD 2007	5/40	07-11			
<b>СА</b>						
CA-003	BrightStor ARCserve Backup for Windows: Установка и администрирование	5/40			21-25	
<b>Курсы для пользователей</b>						
PM-10	Управление проектами с помощью Microsoft Project	2/16				28-29
<b>Пользовательские курсы</b>						
US-03	Excel, Базовый	1/8				28
PM-10	Управление проектами с помощью Microsoft Project	2/16				28-29

<b>Вечерние курсы</b>						
<b>Курсы Microsoft Windows Vista</b>						
5115	Установка и конфигурирование операционной системы Windows Vista	5/20	07-11			
5118	Обслуживание и устранение неполадок компьютеров с Windows Vista	5/20		14-18		
<b>Курсы по администрированию Windows Server 2003</b>						
2273	Управление и поддержка среды Microsoft Windows Server 2003	10/40			21-30	
<b>Курсы по разработке и администрированию баз данных Microsoft SQL Server 2005</b>						
2780(6450)	Поддержка базы данных Microsoft SQL Server 2005	10/40	07-18			
<b>Курсы по администрированию Microsoft Exchange Server 2007</b>						
5047	Установка и сопровождение Microsoft Exchange Server 2007. Вводный курс	10/40			21-30	

# Прайс-лист дистанционного обучения УЦ Softline

ОБУЧЕНИЕ

Курсы E-learning для подготовки к сертификации	Кол-во курсов	Ст-ть руб.
<b>(ISC)<sup>2</sup></b>		
Certified Information Systems Security Professional (CISSP)	10	11 535
Information Systems Security Engineering Professional (ISSEP)	4	8 585
Systems Security Certified Practitioner (SSCP)	7	8 732
<b>Check Point</b>		
Check Point Certified Security Administrator (CCSA)		
NGX Certification	6	8 585
<b>Cisco</b>		
Cisco Certified Design Associate (CCDA)	19	16 048
Cisco Certified Design Professional (CCDP)	33	27 937
Cisco Certified Network Associate (CCNA)	34	25 931
Cisco Certified Network Professional (CCNP)	40	24 456
Cisco Certified Security Professional (CCSP)	23	21 093
Cisco Certified Internetwork Professional (CCIP)	22	17 022p
Cisco Certified Voice Professional (CCVP)	52	29 382
Cisco Access Routing and LAN Switching Specialist	12	14 809
Cisco IDS Specialist	8	11 476
Cisco VPN Specialist	11	14 691
Cisco IP Telephony Support Specialist	52	29 382
Cisco IP Telephony Design Specialist	10	12 538
Cisco IP Telephony Operations Specialist	10	12 538
Cisco IP Communications Support Specialist	52	29 382
<b>CIW</b>		
CIW Associate	9	11 535
CIW Professional	38	26 314
Master CIW Site Designer	31	26 521
Master CIW Administrator	16	16 284
Master CIW Enterprise Developer	35	23 099
CIW Web Developer	5	7 906
CIW Security Analyst	7	12 862
<b>CompTIA</b>		
CompTIA A+ 2003 Certification	11	7 906
CompTIA A+ 2006 Certification	21	7 906
CompTIA i-Net+ Certification	9	11 535
CompTIA Linux+ Certification	7	10 296
CompTIA Network+ Certification	10	12 213
CompTIA Security+ Certification	5	14 249
CompTIA Server+ Certification	7	8 968
<b>IBM</b>		
IBM Certified Enterprise Developer – WebSphere Studio, V5.0	42	28 527
IBM Certified System Administrator – WebSphere Application Server V5.0	16	20 562
IBM Certified Database Associate – DB2 Universal Database V8.1 Family	4	4 632
IBM Certified Solution Developer – XML and Related Technologies	6	6 343
IBM Certified Associate Developer – Rational Application Developer for WebSphere Software V6	6	8 732
IBM Certified Database Administrator – DB2 UDB V8.1 for Linux, UNIX and Windows	6	6 992
<b>Information Systems Examination Board (ISEB)</b>		
Foundation Certificate in IT Service Management	6	8 437
<b>Linux Professional Institute (LPI)</b>		
Linux Professional Institute Certification (LPIC): Junior Level Administration	21	15 222
Linux Professional Institute Certification (LPIC): Intermediate Level Administration	16	17 641

Курсы E-learning для подготовки к сертификации	Кол-во курсов	Ст-ть руб.
<b>Macromedia</b>		
Certified ColdFusion MX Developer	6	12 656
Certified Dreamweaver MX 2004 Developer	7	9 617
Certified Macromedia Flash MX 2004 Designer	5	8 732
Certified Dreamweaver 8 Developer	7	9 499
<b>Microsoft</b>		
Microsoft Certified Database Administrator (MCDBA)	188	23 099
MCSA on Microsoft Windows 2000 Track	74	28 763
MCSA on Windows Server 2003 Track	69	38 350
MCSA Windows Server 2003 Upgrade	4	8 437
Microsoft Certified Systems Administrator (MCSA) Messaging Specialization on Microsoft Windows 2000	54	23 099
Microsoft Certified Systems Administrator (MCSA) Security Specialization on Microsoft Windows 2000	47	23 099
Microsoft Certified Systems Administrator (MCSA) Messaging Specialization on Microsoft Windows 2003	41	23 099
Microsoft Certified Systems Administrator (MCSA) Security Specialization on Microsoft Windows 2003	49	23 099
MCSD for Microsoft .NET Certification	172	43 306
MCSE Windows 2000 Track	141	38 350
Microsoft Certified Systems Engineer (MCSE) Security Specialization on Microsoft Windows 2000	49	38 350
Microsoft Certified Systems Engineer (MCSE) Messaging Specialization on Microsoft Windows 2000	92	38 350
MCSE Windows Server 2003 Track	134	38 350
MCSE Windows Server 2003 Upgrade	11	20 208
Microsoft Certified Systems Engineer Server (MCSE) Security Specialization on Microsoft Windows Server 2003	67	43 306
Microsoft Certified Systems Engineer Server (MCSE) Messaging Specialization on Microsoft Windows Server 2003	70	43 306
Microsoft Certified Application Developer (MCAD)	168	20 208
Microsoft Certified Desktop Support Technician (MCDST)	9	20 208
Microsoft Certified Technology Specialist (MCTS): .NET Framework 2.0 Web Applications	22	20 208
Microsoft Certified Technology Specialist (MCTS): .NET Framework 2.0 Distributed Applications	16	20 208
Microsoft Certified Technology Specialist (MCTS): .NET Framework 2.0 Windows Applications	17	20 208
Microsoft Certified Technology Specialist (MCTS): SQL Server 2005	1	20 208
Microsoft Certified IT Professional: Database Administrator	1	20 208
<b>Oracle</b>		
Oracle Application Server 10g Administrator: Certified Associate	12	12 980
Oracle Certified Professional: Database Administrator 10g	12	14 485
Oracle Database 10g Administrator Certified Associate	11	14 367
Oracle Database 10g Administrator Certified Professional	9	11 063
Oracle9i Database Administrator Certified Professional	10	15 842
Oracle9i Database Administrator Certified Associate	13	17 287
Oracle9i Database Administrator Certified Professional Upgrade Path	6	11 859
<b>Project Management Institute (PMI)</b>		
Certified Associate in Project Management (CAPM)	26	13 629
Project Management Professional (PMP) – PMBOK® Guide – Third Edition-aligned	26	13 629
Program Management Professional (PgMPSM)	6	6 962
<b>Sun Microsystems</b>		
Solaris 9 Operating Environments Certification	11	19 913
Sun Certified Programmer for the Java 2 Platform	20	15 281

Цены указаны в рублях на день сдачи каталога в печать, с НДС. Уточняйте актуальные цены у менеджеров УЦ.

# Скидка 20% на все курсы Учебного центра Softline

---

Учебный центр Softline поздравляет вас с наступлением весны и предлагает пройти обучение в УЦ Softline (Москва) со скидкой 20%.

Для получения скидки вам необходимо связаться с менеджером УЦ Softline Ксенией Елисейевой по тел. (495) 22-110-70 (доб. 459)

Сроки акции ограничены и действуют с 01 по 31 марта 2008 года.

Ждем вас в Учебном центре Softline!



# Новости Softline Academy



## Продолжается прием работ на конкурс «Цифровой ветер 2008»

Российские студенты и школьники активно подключились к участию в Открытом Международном конкурсе компьютерных работ среди детей, юношества и студенческой молодежи «Цифровой ветер-2008». На сайте конкурса (<http://www.aptechsar.com/project.php>) приведен список всех заявленных работ по направлениям: Интернет-приложения, мультимедиа-технологии и новой, учрежденной в этом году компанией Softline, номинацией «Компьютерные игры». Прием работ на конкурс открыт до 30 марта 2008 года.

К участию в конкурсе приглашаются все желающие в возрасте от 7 до 21 года. Школьники и студенты смогут продемонстрировать умение работать с Интернет-технологиями и компьютерной графикой, изучить современные программные средства создания Интернет-приложений и компьютерной мультимедиа, а авторам лучших работ будет предоставлена возможность получить современное образование в области информационных технологий.

Более подробная информация о конкурсе и правила участия размещены на сайте центра АПТЭК (APTECH) СГТУ ([www.aptechsar.com](http://www.aptechsar.com)).

## Новый срок участия в программе Microsoft ITA

**Microsoft** | IT Academy Program

Российское представительство корпорации Microsoft и компания Softline предлагают всем заинтересованным учебным заведениям России стать участниками программы Microsoft IT Academy.

Новые участники программы, зарегистрированные до 15 марта, могут воспользоваться специальным предложением от компаний Microsoft и Softline, в которое входит: бесплатное обучение и сертификация для преподавателей, приглашение на клубную встречу сообщества участников программы Microsoft IT Academy, розыгрыш ценного приза для администраторов Академий.

Став в феврале-марте 2008 года администратором программы Microsoft IT Academy, вы сможете помочь своему образовательному учреждению быстро и эффективно организовать на новом уровне учебный процесс в области ИКТ, а также выиграть ноутбук. В июне 2008 все российские администраторы Microsoft IT Academy будут приглашены на двухдневную клубную встречу на подмосковную базу отдыха.

Для ускоренной организации учебного процесса предлагается бесплатное обучение преподавателя на авторизованных курсах Microsoft и бесплатное тестирование на получение сертификата профессионала Microsoft в центре тестирования Prometric или Certiport. Это поможет новым участникам программы получить сертифицированного преподавателя и в короткие сроки начать обучение слушателей в своей Академии Microsoft, поскольку наличие сертифицированного преподавателя является обязательным условием приобретения учебным заведением статуса действующего участника программы Microsoft IT Academy. Для новых участников программы предполагаются следующие программы обучения:

- уровень Advanced: курс MS-2273 «Управление и поддержка среды Microsoft Windows Server 2003» — (продолжительность 5 дней), тест Microsoft 70-290 на сертификат MCP;
- уровень Essential: курс «Microsoft Word 2007 расширенный» — (продолжительность 2 дня), тест Microsoft Word 2007 на сертификат MOS.

Ориентировочная дата начала бесплатного обучения и тестирования первых групп в Учебном центре Softline в Москве – 17 марта 2008 года.

Для тех Администраторов программы Microsoft IT Academy, которые в срок с 6 февраля 2008 года по 31 марта 2008 года зарегистрируют в своем учебном заведении новую Академию Microsoft на период январь-декабрь 2008 г., российское представительство Microsoft предоставляет шанс выиграть ценный приз – ноутбук.

Ноутбук будет случайным образом разыгран среди администраторов новых Академий Microsoft, список Администраторов — участников розыгрыша ноутбука — будет опубликован в апреле 2008 года на сайте [www.it-academy.ru](http://www.it-academy.ru). Розыгрыш и вручение ноутбука состоится на Клубной встрече администраторов Академий Microsoft, которая будет организована в июне 2008 года в подмосковном пансионате.

Для начала процесса регистрации вашего учебного заведения в программе Microsoft IT Academy вам следует пройти анкетирование на сайте Microsoft (<http://www.microsoft.com/Rus/Education/Ita/Register/default.aspx>) и связаться после этого с менеджером программы Microsoft IT Academy Тamarой Сапачевой ([TamaraS@softline.ru](mailto:TamaraS@softline.ru) или тел. +7 (495) 221-10-70). Компания Softline окажет помощь для ускоренной регистрации вашего учебного заведения в программе Microsoft IT Academy в срок до конца марта 2008 года.

Подробная информация о программе Microsoft IT Academy опубликована на

сайте (<http://www.microsoft.com/Rus/Education/Ita/default.aspx>).

## Единый сертификат для российских Академий Microsoft

Весной 2008 года все Академии Microsoft начнут выдавать своим выпускникам сертификат единого образца. Форма нового документа была совместно разработана компаниями Microsoft и Softline. В сертификате содержится информация о пройденном курсе и об Академии Microsoft, в которой проводилось обучение.

Бланки сертификатов будут направляться администраторам зарегистрированных Академий Microsoft компанией Softline – уполномоченным провайдером по реализации в России и странах СНГ программы Microsoft IT Academy.

В текущем году также будет создана единая база всех выпускников программы Microsoft IT Academy по России и СНГ.

## Доступны русскоязычные экзамены по Office 2007

С февраля 2008 года для Авторизованных центров тестирования Certiport на территории России и стран СНГ доступны для заказа тесты по новым сертификационным программам Microsoft Certified Application Specialist и Adobe Certified Associate.

Сертификация Microsoft Certified Application Specialist преимущественно будет интересна специалистам, которые в своей повседневной работе используют программы пакета Microsoft Office. Для получения статуса сертифицированного специалиста необходимо пройти тестирование по следующим направлениям: Word 2007, PowerPoint 2007, Excel 2007, Outlook 2007 и Access 2007, а также Windows Vista.

Более подробную информацию о сертификации можно посмотреть на сайте ([http://www.certiport.com/Portal/desktopdefault.aspx?page=common/pagelibrary/mbc\\_mcas.html](http://www.certiport.com/Portal/desktopdefault.aspx?page=common/pagelibrary/mbc_mcas.html), на английском языке).

Сертификация Adobe Certified Associate включает экзамены по приложениям — Dreamweaver и Flash. Adobe Certified Associate — это первое поколение сертификационных экзаменов, которое поможет оценить способности кандидатов в создании, управлении и интеграции обычных и мультимедиа-данных при использовании приложений Adobe. Данная сертификация привлечет внимание веб-дизайнеров, художников, а также всех, кому интересны новые возможности работы с графикой и анимацией.

Более подробную информацию о сертификации можно посмотреть на сайте (<http://www.certiport.com/Portal/desktopdefault.aspx?page=common/pageli>

[brary/mbc\\_mcas.html](http://www.it-academy.ru/brary/mbc_mcas.html), на английском языке).

По программе сертификации Microsoft Certified Application Specialist можно заказать русскоязычные версии экзаменов по продуктам: Microsoft Word 2007, Excel 2007 и PowerPoint 2007. Напоминаем также, что можно сдавать на русском языке экзамены по Microsoft Word 2000, Excel 2000, Internet and Computing Core Certification.

Чтобы оформить возможность покупки экзаменов, необходимо направить менеджеру по Авторизованным центрам тестирования Certiport – Роману Леонтьеву ([romanl@softline.ru](mailto:romanl@softline.ru)) письмо с запросом на переоформление приложений к договору или о досрочном переоформлении (заключении нового) договора.

### В Уфе открылась Академия Softline

В столице Башкирии объявлено о старте совместного образовательного проекта Академии ВЭГУ и группы компаний Softline – уфимской Академии Softline (<http://ufa.it-academy.ru>). Теперь региональные студенты, аспиранты и молодые специалисты могут проходить авторизованное обучение и готовиться к сдаче тестов по продуктам Microsoft и других ведущих IT-вендоров, а преподавательский состав Академии ВЭГУ получит доступ к новейшим образовательным технологиям и решениям.

Образовательная программа Softline Academy Alliance (<http://www.it-academy.ru/>) расширяет свое присутствие в российских регионах: уфимская Академия Softline открывает двери для молодежи и предлагает всем желающим пройти авторизованное обучение по доступным ценам на самых востребованных IT-курсах. На базе новой Академии Softline будут проводиться различные конкурсы и акции для молодежи по информационно-телекоммуникационной тематике, повышение квалификации преподавателей Башкирии и обучение государственных служащих на пользовательских курсах.

На официальной презентации, посвященной открытию Учебного центра ВЭГУ & Softline Academy, проректор Академии ВЭГУ по инновационному развитию Руслан Фанзилевич Габидуллин сказал: «Создание Учебного центра ВЭГУ & Softline Academy открывает новый виток



развития IT-обучения в Уфе. Сотрудничество компании Softline и Академии ВЭГУ даст возможность широкому кругу студентов и молодых специалистов познакомиться с высоким качеством подготовки и преимуществами авторизованного обучения. Мы всегда рады видеть всех желающих в новом Учебном центре и готовы сделать все от нас зависящее для организации и проведения обучения, соответствующего современным мировым стандартам».

Заместитель директора по развитию образовательных проектов компании Softline Андрей Ларшин отметил: «Открытие новой Академии Softline в Уфе вызвало большой интерес со стороны студентов и молодых сотрудников Академии ВЭГУ и других уфимских вузов. Мы благодарим руководство Академии ВЭГУ за активную поддержку нашего совместного проекта и выражаем уверенность в том, что новый Учебный центр будет динамично развиваться и предлагать своим слушателям самые востребованные программы IT-обучения».

Современный формат эффективного IT-обучения, предлагаемый уфимской Академией Softline, доступен студентам и молодым специалистам города и региона с марта 2008 года.

### Web-портал Академической программы Softline встречает посетителей новым дизайном

С января 2008 года портал [www.it-academy.ru](http://www.it-academy.ru) встречает своих посетителей обновленным современным дизайном и дополнительными сервисами. Изменился не только внешний вид портала, но и структура многих его разделов. Упростилась и стала более эффективной процедура работы посетителей с сервисами и службами портала.



Портал Академической программы Softline Academy Alliance предназначен для взаимодействия и общения руководителей учебных заведений, преподавателей, IT-специалистов, представителей организаций и IT-компаний, объединенных общей идеей повышения уровня современного IT-образования студентов и школьников России и других стран СНГ.

В новой версии портал фокусируется на работе с основными типами пользователей и посетителей – вузами, преподавателями, студентами и IT-компаниями.

Представители каждой из этих аудиторий смогут найти для себя специальные предложения от Softline Academy, выбрать интересные проекты и взаимовыгодные формы сотрудничества, принять участие в разнообразных акциях и курсах.

Для руководителей вузов на портале представлена информация о программах взаимодействия с компанией Softline по совершенствованию учебного процесса в сфере информационных технологий. Softline – уполномоченный партнер корпорации Microsoft по реализации в России и СНГ программы Microsoft IT Academy, сервис-провайдер компании Certiport по открытию в России и СНГ авторизованных центров тестирования Certiport. Информация об этих программах и условия участия в них размещены на портале <http://www.it-academy.ru/universities>.

В рамках Академической программы Softline Academy Alliance реализуются специальные предложения и акции для преподавателей вузов. Компании Softline и Microsoft регулярно проводят проекты по бесплатному повышению квалификации преподавателей и сотрудников вузов. Предложения для преподавателей и расписание курсов можно посмотреть на странице <http://www.it-academy.ru/msdnedu>.



Студенты и молодые специалисты, желающие получить самые актуальные знания по современным информационным технологиям, стать сертифицированными IT-специалистами и воспользоваться помощью в трудоустройстве, найдут для себя немало полезной информации в разделе <http://www.it-academy.ru/students>. На сайте размещены описания программ обучения и сертификации, а также «визитные карточки» каждой Академии Softline с контактной информацией и основными направлениями деятельности, список всех центров тестирования Certiport в России и СНГ.

Для IT-компаний в рамках программы Softline Academy Alliance предлагается взаимовыгодное сотрудничество по организации академических проектов обучения, совместному проведению конкурсов и турниров для талантливых студентов и школьников, а также по подготовке и трудоустройству молодых IT-кадров. На портале работает раздел для бесплатного размещения IT-вакансий для молодых специалистов — <http://www.it-academy.ru/vacancies.php>.

# Представляем Академию Softline в Кирове — Учебный центр ВятГУ & Softline Academy



## Вятский государственный университет

Учебный центр ВятГУ & Softline Academy (<http://kirov.it-academy.ru>) — совместный проект Вятского государственного университета и компании Softline. Учебный центр является подразделением Научно-образовательного центра супервычислительных технологий и опирается на базовые кафедры факультета автоматизации и вычислительной техники, факультета прикладной математики и телекоммуникаций ВятГУ.

Научно-образовательный центр супервычислительных технологий и систем создан в рамках инновационной образовательной программы «Создание научно-образовательного Центра биотехнологии, аэробиологии, общей и промышленной микробиологии» по национальному проекту «Образование» и ориентирован на фундаментальные и прикладные исследования по приоритетным направлениям развития научно-технологического комплекса России.

Вычислительным ядром Центра является супервычислительная кластерная система с производительностью более 20 TFlops и электронным хранилищем данных емкостью более 50 ТВ. В рейтинге 500 самых мощных компьютеров мира за 2007 год этот суперкомпьютер занимает 242 место. В первой половине 2008 года с вводом второй очереди суперкомпьютер ВятГУ займет место в верхней половине рейтинга.

Уникальная инфраструктура и аппаратно-программное обеспечение Центра супервычислительных технологий и систем обеспечивает возможность инновационного развития не только научно-образовательного потенциала университета, но и производственно-технологического потенциала региона. ВятГУ является основным «поставщиком» кадров и идей в инновационные бюджетобразующие сферы экономики Кировской области.

## Учебный центр ВятГУ & Softline Academy

Осенью 2007 года для подготовки ИТ-специалистов в области современных информационно-вычислительных технологий, в том числе супервычислительных технологий, был создан Учебный центр ВятГУ & Softline Academy.

Образовательные программы Учебного центра ВятГУ & Softline Academy базируются на программах вендоров по самым востребованным направлениям обучения и ИТ-сертификации. Центр является участником программы Microsoft IT Academy.

К проведению занятий в Учебном центре ВятГУ & Softline Academy привлекаются высококвалифицированные преподаватели ВятГУ и специалисты учебного цен-

тра Softline. В сентябре-ноябре 2007 года преподаватели университета успешно прошли переподготовку и получили международный сертификационный статус Microsoft Certified Professional (MCP).

Центр обеспечивает проведение занятий в специально оборудованных аудиториях и компьютерных классах, оснащенных современными двухядерными компьютерами и проекционным оборудованием. Выпускникам центра предоставляется возможность пройти тестирование на международную сертификацию MOS и MCP по нескольким образовательным программам Microsoft.

Для обеспечения инновационных образовательных программ в центре используется современное программное обеспечение и методическая база – более 300 новых учебных пособий и книг, а также 17 учебно-методических комплексов.

Стратегическая цель создания совместного Учебного центра ВятГУ & Softline Academy — обеспечение базы для развития профессионального ИТ-образования международного уровня, качественной модернизации университетской системы подготовки и переподготовки кадров и содействие всемерному расширению применимости современных ИТ в деятельности организаций, предприятий и компаний региона.

В 2008 году в планы Вятской Академии Softline входит внедрение целого ряда новых учебных программ, ориентированных на высокопрофессиональную подготовку специалистов в области современных супервычислительных технологий, повышение квалификации и переподготовка инженеров-программистов с промышленных предприятий региона с ориентацией на практическое программирование и эксплуатацию программных систем на супервычислительных комплексах, проведение специализированных семинаров и выставочных площадок по современным программным системам, технологиям обработки данных и практике внедрения мини-кластерных вычислительных систем для производственных нужд предприятий.

## Направления обучения в Учебном центре ВятГУ & Softline Academy

- Администрирование Windows 2003 Server
- Администрирование Windows 2000 Server
- Разработка и администрирование базы данных Microsoft SQL Server 2005
- Переход на Microsoft SQL Server 2005
- Microsoft Office 2002/2003

Список курсов, входящих в каждое направление, можно посмотреть на сайте <http://kirov.it-academy.ru/catalog>

**Пименов Е.В.**,  
ректор ВятГУ, профессор



«Очень важно, что Кировская Академия Softline начинает работать в нашем действительно инновационном университете, активно участвующем в реализации приоритетного национального проекта «Образование». Наши преподаватели прошли качественную подготовку на авторизованных курсах по серверным системам и офисным приложениям Microsoft, получили международные ИТ-сертификаты. В скором времени мы запускаем в эксплуатацию мощнейший в России вычислительный кластер, поэтому наши потребности в сертифицированных и опытных сотрудниках очень высоки».

**Булыгина О.П.**,  
преподаватель УЦ ВятГУ & Softline Academy,  
MOS Expert Certification  
(Word, Excel)



«Открытие Учебного центра ВятГУ & Softline Academy в рамках инновационной программы нашего университета, является огромным подспорьем в образовании студентов. У студентов нашего университета появилась уникальная возможность получать хорошее и качественное дополнительное образование. Список курсов, предлагаемых для обучения, широк и разнообразен. Слушатель может самостоятельно выбрать направление, в котором он хотел бы повысить свою квалификацию. Структура курсов предполагает получение как базовых теоретических знаний, так и практических навыков решения конкретных задач, смоделированных на виртуальных машинах».

**Краев Н.А.**,  
к.т.н., доцент кафедры  
РЭС, руководитель  
Учебного центра ВятГУ  
& Softline Academy



«Мои коллеги достаточно сказали о преимуществах участия в программе Softline Academy и о сотрудничестве с компанией Softline. Мне хотелось бы подчеркнуть доброжелательный и дружественный характер отношений, сложившийся с руководителями и сотрудниками московского офиса Softline. На этапе организации и становления нашего регионального отделения московские коллеги оказали существенную помощь, и не только советами. Например, при организации первых курсов обучения специалистов наши коллеги организовали оперативную отправку учебных материалов и методических пособий, что позволило уложиться в жесткие сроки программы обучения. Отдельная благодарность за помощь в разработке сайта для нашего подразделения, за рекламное сопровождение нашей деятельности.

В ближайших планах – стабилизация работы подразделения, проведение курсов на регулярной основе, расширение числа читаемых курсов, дальнейшее повышение квалификации преподавателей, увеличение объема и улучшение качества предлагаемых услуг».

# Как стать участником программы Microsoft IT Academy

В рамках программы Microsoft IT Academy корпорация Microsoft предлагает преподавателям и студентам разнообразные формы обучения и высококачественные учебные материалы, разработанные Microsoft Learning и получившие признание во всем мире



## Партнеры Программы Microsoft IT Academy

Microsoft Learning

Microsoft Learning позволяет проводить сертификацию, проверку квалификации, электронное обучение, аудиторные и лабораторные занятия, а также предоставляет книги и справочные материалы для более эффективного использования технологий Microsoft.

CERTIPORT

Компания Certiport предоставляет решения для образования, практической подготовки, аттестации и сертификации, позволяющие развивать навыки, необходимые для достижения целей, привлечения внимания и успешного продвижения в академических и деловых кругах. Эти решения

включают программу сертификации Microsoft Office Specialist, Microsoft IT Academy Program, а также специальную программу сертификации Certiport Internet and Computing Core Certification. Дополнительные сведения о компании Certiport и ее месте в программе Microsoft IT Academy Program по адресу: [www.certiport.com](http://www.certiport.com)

THOMSON PROMETRIC

Thomson Prometric предлагает услуги в области компьютерного тестирования и аттестации и в рамках сотрудничества с программой Microsoft IT Academy Program предоставляет программные решения для проведения экзаменов на получение сертификата Microsoft Certified Professional. Дополнительные сведения на [www.prometric.com](http://www.prometric.com)

**softline**® Компания Softline является партнером Microsoft по многим образовательным программам, в том числе и по программе Microsoft IT Academy. Softline также является солюшен-провайдером Certiport по сертификации MOS и IC3 на территории России и СНГ. Дополнительные сведения о компании на сайтах: [www.softline.ru](http://www.softline.ru) и [www.IT-Academy.ru](http://www.IT-Academy.ru)

**ЭКОМ**

Издательство «Эком» предлагает вашему вниманию учебные курсы от Microsoft Press из серии «Официальный учебный курс Microsoft» (МОАС). Книги издаются совместно с издательством «БИНОМ. Лаборатория знаний». Информацию о книгах — на [www.ecom.ru](http://www.ecom.ru)



## «Информационные технологии и телекоммуникации в образовании и науке (IT&T ES)»

**V международная научная конференция 16-23 мая (Турция)**

Организатор конференции — ФГУ ГНИИ ИТТ «Информика»

### НАПРАВЛЕНИЯ КОНФЕРЕНЦИИ:

- электронные образовательные ресурсы
- информационные технологии в образовании и науке
- телекоммуникационные сети науки и образования
- подготовка кадров для информационного сообщества
- IT-сервис менеджмент
- менеджмент информационной безопасности

Конференция проходит в рамках Международного симпозиума «Новые информационные технологии и менеджмент качества» (NIT&MQ). Другие конференции симпозиума:

- VI научная конференция «Качество. Инновации. Образование»
- XX научная конференция «Датчики и преобразователи информации систем контроля, измерений и управления»

<http://conference.informika.ru/symposium/index.php>

Спонсоры конференции:

**softline**

**Microsoft**

**ORACLE**

**ARBYTE**

## Учебные центры Softline IT-Academy

Учебные центры Softline Academy созданы компанией Softline совместно с ведущими российскими вузами и специализируются на дополнительной подготовке и сертификации студентов по самым востребованным и перспективным направлениям информационных технологий.

### Москва

Учебный центр ВМК МГУ & Softline Academy



Тел.: +7 (495) 939-15-85  
E-mail: [info@it-university.ru](mailto:info@it-university.ru)  
Web-сайт: <http://it-university.ru>

### Москва

Учебный центр Станкин & Softline Academy



Тел.: +7 (499) 973-30-76  
E-mail: [it-academy@stankin.ru](mailto:it-academy@stankin.ru)  
Web-сайт: <http://stankin.it-academy.ru>

### Томск

Учебный центр ТПУ & Softline Academy



Тел.: +7 (3822) 42-00-03, 42-06-24  
E-mail: [ituniversity@tpu.ru](mailto:ituniversity@tpu.ru)  
Web-сайт: <http://it-university.tpu.ru>

### Омск

Учебный центр ИСУ СибАДИ & Softline Academy



Тел.: +7 (3812) 65-82-86  
E-mail: [it-academy@sibadi.org](mailto:it-academy@sibadi.org)

### Самара

Учебный центр СамГУ & Softline Academy



Тел.: +7 (8462) 78-44-11  
E-mail: [it-university@samgtu.ru](mailto:it-university@samgtu.ru)  
Web-сайт: <http://it-university.samgtu.ru>

### Воронеж

Учебный центр ВГТУ & Softline Academy



Тел.: +7 (4732) 94-44-11  
E-mail: [admin@it-university.vorstu.ru](mailto:admin@it-university.vorstu.ru)  
Web-сайт: <http://it-university.vorstu.ru>

### Сургут

Учебный центр СурГУ & Softline Academy



Тел.: +7 (3462) 52-48-44  
E-mail: [admin@it-university.surgu.ru](mailto:admin@it-university.surgu.ru)  
Web-сайт: <http://it-university.surgu.ru>

### Краснодар

Учебный центр КубГУ & Softline Academy



Тел.: +7 (861) 219-96-44  
E-mail: [it-university@kubsu.org](mailto:it-university@kubsu.org)

### Калининград

РГУ им. И.Канта & Softline Academy



Тел.: +7 (4012) 59-55-90  
E-mail: [itacademy@albertina.ru](mailto:itacademy@albertina.ru)

### Санкт-Петербург

Учебный центр ГУАП & Softline Academy



Тел.: +7 (812) 313-70-73  
E-mail: [Softline-academy@guap.ru](mailto:Softline-academy@guap.ru)  
Web-сайт: <http://it-university.guap.ru>

### Саратов

УЦ СарГТУ & Softline Academy



Тел.: +7 (8452) 50-93-75  
E-mail: [softlineacad@sstu.ru](mailto:softlineacad@sstu.ru)

### Тольятти

Учебный центр ТГУ & Softline Academy



Тел.: +7 (8482) 28-84-16  
E-Mail: [it-academy@ttsu.ru](mailto:it-academy@ttsu.ru)  
Web-сайт: [it-academy.ttsu.ru](http://it-academy.ttsu.ru)

### Киров

Учебный центр ВятГУ & Softline Academy



Тел.: +7 (332) 64-15-91, 35-72-59  
E-Mail: [kirov.it-academy@mail.ru](mailto:kirov.it-academy@mail.ru)  
Web-сайт: <http://kirov.it-academy.ru>

### Уфа

Учебный центр Академия ВЭГУ & Softline Academy



Тел.: +7 (347) 254-91-21, 254-91-21  
E-Mail: [it-academy@insto.ru](mailto:it-academy@insto.ru)  
Web-сайт: <http://ufa.it-academy.ru>

### Приглашаем вузы к сотрудничеству!

Проект Softline Academy Alliance.  
Тел.: +7 (495) 221-10-70  
E-mail: [academy@softline.ru](mailto:academy@softline.ru)  
<http://www.it-academy.ru>

## Компании Softline и Certiport приглашают к сотрудничеству учебные центры, вузы и другие образовательные учреждения.

Откройте Авторизованный Тестовый Центр Certiport на базе вашего образовательного учреждения.

Предоставьте своим слушателям и студентам возможность получить самые популярные и признанные во всем мире сертификаты MOS и IC3.

### Ваш Тестовый Центр может выбрать одну или две программы сертификации:

#### Microsoft Office Specialist (MOS)

Программа сертификации Microsoft Office Specialist — общепризнанный отраслевой стандарт навыков работы с настольными приложениями Microsoft Office. Она подходит всем, кто активно использует в своей деятельности самый популярный офисный пакет компании Microsoft.



#### Internet and Computing Core Certification (IC<sup>3</sup>)

Программа сертификации Internet and Computing Core Certification — идеальный вариант для всех, кто хочет подтвердить базовый уровень знаний по работе с компьютером и Интернетом.



Для регистрации Авторизованного тестового центра вам необходимо обратиться в Softline к менеджеру проекта Роману Леонтьеву  
Тел.: +7 (495) 232 0023  
Факс: +7 (495) 232 0023  
E-mail: itcert@softline.ru

Softline обладает статусом солюшен-провайдера Certiport на территории России и СНГ и всегда готов оказать вам всестороннюю поддержку!

# Softline Consulting Services

Современный бизнес уже невозможно представить без информационных технологий. В то же время рынок IT развивается значительно быстрее остальных сегментов экономики. Аппаратные средства и программные продукты достигли высокого технологического уровня и функциональности, но вследствие этого стали очень сложными. Настолько сложными, что у предприятий часто просто нет специалистов, способных грамотно подобрать оборудование и программы, правильно все установить и настроить, развернуть или поддерживать созданную инфраструктуру.

Еще сложнее оценить эффективность созданной IT-системы. Так как основной функцией информационной системы является решение задач бизнеса, для каждой конкретной организации важно найти оптимальное соотношение между совокупной стоимостью владения и используемыми возможностями информационной системы.

Сегодня существует огромное количество программных продуктов, решающих самые различные задачи, однако далеко не всегда удается выбрать именно те, которые удовлетворяют потребностям компании. Кроме того, даже выполнив эту задачу и выбрав правильный комплекс средств, в большинстве случаев предприятию бывает сложно правильно его настроить и использовать на полную мощность.

Внедрение программно-аппаратного решения требует высокой квалификации и уникального опыта инженеров, готовности решать сложные нестандартные задачи, требующие тщательного анализа, расчета и проработки. За более чем десятилетний опыт работы нашей компании накоплен огромный потенциал знаний по программным продуктам и технологиям. В штате работают более 20 квалифицированных инженеров, прошедших сертификацию Microsoft (MCP, MCSE, MCSA, MCDBA и т.д.), а также сертифицированные специалисты Symantec, EMC, VMware, CheckPoint, Nokia, Meridio, CA, Altiris и других поставщиков решений. Для того чтобы гаранти-

ровать успех внедрения любой информационной системы, нужно прежде всего четко определить задачи, которые необходимо решить, и цель внедрения системы. По решению каждой из поставленных задач у Softline Consulting Services есть как собственные разработки и методики, так и заимствованные, разработанные производителями программных продуктов и аппаратного обеспечения, с помощью которых мы помогаем нашим клиентам правильно ориентироваться в выборе наиболее эффективной системы.

Высокое качество работы инженеров Softline Consulting Services подтверждается как положительными отзывами клиентов, так и тем фактом, что большинство заказчиков после завершения проектов по внедрению комплексных решений с удовольствием продолжают сотрудничество с нашей компанией и осуществляют с нашей помощью следующие свои проекты.

Стоит также отметить, что специалисты компании Softline Consulting Services разработали собственное решение, представляющее дополнительный блок для финансового учета оплат по проекту и оценки качества работ на основе Microsoft Project. Данная разработка размещена в международном информационном каталоге решений Microsoft как первое решение, представленное российской компанией. Также корпорация Microsoft подтвердила и опубликовала наше решение в списке рекомендован-

ных решений для повышения эффективности бизнеса компаний, использующих проекты в своей работе. В этом списке Softline Consulting Services также является первой российской компанией.

Сегодня в Softline Consulting Services выделены актуальные направления, по которым мы обладаем подтвержденной компетенцией, глубокими знаниями и опытом внедрений:

- базовые инфраструктурные решения (сетевые сервисы, каталог ресурсов, единая аутентификация), основанные на продуктах Microsoft;
- универсальные коммуникации — почтовая система, голосовая почта, факсы, online-коммуникации, аудио- и видео-конференции, «мобильный офис» (Microsoft, Nokia IMS);
- корпоративный документооборот и порталы (Microsoft);
- решения по информационной безопасности и антивирусной защите с использованием продуктов McAfee, Nokia, Check Point, Symantec, Microsoft RMS и других производителей;
- системы управления лицензиями на программное обеспечение (AuditPro, Microsoft);
- решения по дистанционному доступу к приложениям с использованием технологий Citrix;
- решения по оптимизации и виртуализации IT-инфраструктуры на основе технологий VMware;
- техническая поддержка и аутсорсинг.

Получить более подробную информацию о решениях и увидеть их в действии вы сможете на наших семинарах и демонстрациях в Центрах Решений и Центрах компетенций. Если вы убедитесь, что одно из наших решений отвечает нуждам вашей организации и способно решить ваши бизнес-задачи, все работы по его внедрению смогут квалифицированно выполнить специалисты Softline Consulting Services.

**softline** | consulting services

Центральный офис  
Softline Consulting Services:

115054 Москва, ул. Дубининская, д. 53, стр. 5.

Тел.: +7 (495) 545-0-545

E-mail: [info@slconsulting.ru](mailto:info@slconsulting.ru),

сайт: <http://www.slconsulting.ru>

**Microsoft**  
GOLD CERTIFIED  
Partner

**NOKIA**  
Connecting People

**symantec.**  
Symantec Platinum Partner

**citrix** **access** PARTNER  
PLATINUM  
Solution Advisor

**EMC**<sup>2</sup>  
where information lives

**Check Point**  
Advanced  
Training Center

**vmware** | enterprise  
PARTNER



# Центр Решений Microsoft: мы предлагаем больше чем продукты

Центр Решений Microsoft — первый в России и странах СНГ полигон для демонстрации комплексных технологий и бизнес-решений, построенных на платформе Microsoft, а также сопутствующих неконкурентных технологиях других производителей ПО и оборудования. Клиенты Центра Решений получают доступ к самой последней информации, профессиональные консультации сертифицированных специалистов, необходимую помощь по выбору решений и их дальнейшей поддержке. Пользуясь услугами Центра, они могут оценить решение и провести его предварительное планирование, оценку эффективности и «натурные испытания», прежде чем приступить к развертыванию решения для промышленной эксплуатации.

## Что нового в 2008 году?

В 2008 году Центр Решений Microsoft продолжит проводить регулярные семинары, посвященные комплексным решениям Microsoft. В 2008 году планируется открытие Центра Решений Microsoft в г. Екатеринбург. О новых возможностях и последних версиях продуктов вы всегда сможете узнать на наших мероприятиях. Как и раньше, основными темами, по которым будут проходить семинары, являются информационная защита предприятия с использованием продуктов Microsoft, построение информационной структуры на малых предприятиях, построение эффективного взаимодействия с клиентами с помощью Microsoft Dynamics CRM, а также совместная работа и документооборот на основе технологий SharePoint.

Особое внимание в наступающем году будет уделено семинарам, представляющим новую концепцию взаимодействия и совместной работы сотрудников с помощью мобильного доступа и универсальных коммуникаций. Концепция подразумевает использование универсального решения, позволяющего объединить все многообразие современных коммуникативных средств (электронную почту, обмен мгновенными сообщениями, аудио-, видео- и web-конференции и др.) в единую сеть.

Участие в семинарах и демонстрациях бесплатное. Перед приездом необходимо зарегистрироваться на сайте, по электронной почте или телефону.

По всем вопросам о работе Центра Решений Microsoft обращайтесь:

На сайт: [www.ms-center.ru](http://www.ms-center.ru)

Адрес: г. Москва, ул. Дубининская, д. 53, стр.5, офис 201.

Тел. +7(495)545-05-45

E-mail: [ms-center@softline.ru](mailto:ms-center@softline.ru)

Адрес: г. Новосибирск, ул. Коммунистическая, дом 48а, офис 721.

Тел. +7(383)362-00-10

E-mail: [ms-center.nsk@softline.ru](mailto:ms-center.nsk@softline.ru)

## Решение — это комплексный подход к бизнес-задаче

Современный бизнес невозможно представить без информационных технологий. Компании обращают все большее внимание на то, какие именно информационные системы они используют в повседневной работе и насколько эффективно они помогают решать существующие бизнес-задачи.

Как правило, это приводит к правильно и неминуемому выводу — необходимо обновить или заменить информационную систему, выбрав оптимальное, (приносящее наибольшую выгоду при меньших затратах) Решение. Все больше компаний предпочитают покупать готовые Решения, а не отдельные программные продукты. Сегодня заказчики все больше интересуются не просто установкой и настройкой ПО, а комплексным подходом, подразумевающим системную реструктуризацию и оптимизацию бизнес-процессов.

## Зачем нужен Центр Решений

Высокая стоимость внедрения систем, настраиваемых индивидуально, при ограниченном бюджете и круге решаемых задач заставляет предприятия сегмента SMB обратить внимание на типовые, тиражируемые, опробованные решения, учитывающие отраслевую специфику.

До недавнего времени в России не было места, где представители среднего и малого бизнеса имели возможность ознакомиться с технологиями, объединенными в функционально полные и оптимальные комплексы на основе программного обеспечения и аппаратных

средств ведущих производителей, таких как Microsoft, Symantec, Citrix, EMC, Fujitsu Siemens Computers, D-Link. Для решения данной проблемы совместными усилиями компаний Softline и Microsoft и был создан Центр Решений.

## Как работает Центр Решений

Наша цель — предоставить посетителю максимум информации, продемонстрировать преимущества новых информационных технологий. Для каждого Решения проводится серия мероприятий:

- практический семинар;
- индивидуальная демонстрация.

На практическом семинаре продолжительностью 3 часа вы узнаете, как современные технологии решают повседневные задачи, стоящие перед бизнесом. В ходе семинара проводится практическая работа, где вы выступите пользователем Решения и сумеете оценить его в реальной обстановке.

На индивидуальной демонстрации, в соответствии с выбранной темой, вы увидите те свойства Решения, которые интересны именно вам.

На практических семинарах мы ожидаем, прежде всего, руководителей бизнеса и начальников IT-отделов, задачей которых является повышение эффективности бизнеса и принятие решений.

Если после семинара вам потребуется дополнительная информация — мы приглашаем и руководителей, и технических специалистов на демонстрацию Решения. Здесь наш консультант ответит на вопросы, которые не были затронуты на семинаре.

## Расписание мероприятий Центра Решений Microsoft на март

Дата	Часы	Вторник	Среда	Четверг	Пятница
		4 марта	5 марта	6 марта	7 марта
4/03/2008	10 <sup>00</sup> -13 <sup>30</sup>		Ноутбуки Vaio— готовое решение от Sony		
7/03/2008	14 <sup>00</sup> -17 <sup>30</sup>				
		11 марта	12 марта	13 марта	14 марта
11/03/2008	10 <sup>00</sup> -13 <sup>30</sup>	Решения D-Link	Инфраструктура малого предприятия		
14/03/2008	14 <sup>00</sup> -17 <sup>30</sup>				
		18 марта	19 марта	20 марта	21 марта
18/03/2008	10 <sup>00</sup> -13 <sup>30</sup>		Универсальные коммуникации и мобильный доступ		Безопасность компьютерных сетей и данных
21/03/2008	14 <sup>00</sup> -17 <sup>30</sup>	Microsoft Dynamics CRM			
		25 марта	26 марта	27 марта	28 марта
25/03/2008	10 <sup>00</sup> -13 <sup>30</sup>	Порталы, совместная работа и документооборот на основе технологий SharePoint			
28/03/2008	14 <sup>00</sup> -17 <sup>30</sup>		Microsoft Dynamics CRM		



# Организация совместной работы с корпоративными информационными ресурсами

Ваши сотрудники жалуются на нехватку времени, связанную с оформлением и согласованием большого количества документов? Часть информации теряется в процессе ее утверждения? Отсутствуют сведения об актуальности данных? Участились проблемы, связанные с некорректным внесением изменений в электронные документы? Отсутствуют единые правила разграничения доступа к важной информации и контроля ее передачи? Softline Consulting Services предлагает вам эффективное решение всех этих проблем.

Softline Consulting Services предлагает решение, построенное на основе программного продукта Microsoft Office SharePoint Server 2007 (MOSS 2007), позволяющее значительно повысить результативность совместной работы сотрудников в рамках организации, создать единое информационное пространство для работы сотрудников из различных (в том числе географически удаленных друг от друга) подразделений и офисов, построить систему распределения информации (документов, задач, уведомлений и др.) внутри организации, а также организовать единое место хранения и поиска документов компании.

Решение «Совместная работа» позволит реализовать систему хранения документов различных отделов и зоны финальных документов по проектам с разграничением доступа сотрудников компании. Разработанная система предоставит в ваше распоряжение:

1. Шаблон для совместной работы сотрудников каждого подразделения, настроенный в соответствии с организационной структурой и требованиями бизнеса и содержащий:
  - 1.1. Необходимые библиотеки документов с разграничением прав доступа и настроенным рабочим процессом утверждения документов в рамках подразделения, хранением основных и вспомогательных версий документа, поддержкой описательных метаданных. Процессы согласования и утверждения документа организуются только на основе стандартных процессов, заложенных в MOSS 2007, и не предполагают написания про-

граммного кода. Рабочий процесс является строго линейным, стандартным для всех департаментов и не предполагает операций с возвратами и реализацию сценария «если - то». После согласования документ автоматически помещается (создается копия) в библиотеку утвержденных документов на данном узле.

- 1.2. Календарь событий департамента.
2. Шаблон для совместной работы сотрудников различных подразделений компании над проектами, настроенный в соответствии с требованиями бизнеса:
  - 2.1. Необходимые библиотеки документов с разграничением прав доступа и настроенным рабочим процессом утверждения документов в рамках проекта, хранением основных и вспомогательных версий документа, поддержкой описательных метаданных. Процессы согласования и утверждения документа организуются только на основе стандартных процессов, заложенных в MOSS 2007, и не требуют написания программного кода. Рабочий процесс строго линейный, стандартный для всех проектных групп. Реализация сценария «если-то» не предполагается.
  - 2.2. Список проектных задач с возможностью отображения их в виде диаграммы Ганта, а также с опцией указания сроков и ответственных лиц.
3. Общекорпоративный раздел, содержащий новости компании, напоминания о наиболее значимых событиях и ссылки на актуальные узлы проектов.

4. Список сотрудников организации, а также личный узел каждого сотрудника, содержащий персональные сведения.
5. Узел для формирования базы знаний, содержащей ответы на часто задаваемые вопросы или комментарии к наиболее важным темам.
6. Узел поиска, позволяющий найти нужные данные, содержащиеся на портале, включая поиск по названию документов и контекстный поиск.

Сотрудники вашей компании получат удобный инструмент, позволяющий создать единое место хранения и изменения документов, реализовать процессы их утверждения, отслеживать выполнение текущих задач в режиме реального времени, объединить территориально разрозненные офисы компании и организовать удаленный доступ к информации, хранящейся на портале.

Построенная система повысит эффективность взаимодействия сотрудников и рабочих групп компании вне зависимости от их территориального расположения, сократит время на поиск и повторное использование необходимой информации, повысит безопасность работы с конфиденциальной информацией путем гибкого разграничения прав доступа и обеспечит целостность информации благодаря определению процессов работы с документами, поддержке версионности и отслеживанию изменений.

## Дополнительная информация

Роман Щемелев,  
Менеджер Softline Consulting Services  
Тел.: +7 (495) 545-0-545, доб. 459  
E-mail: [RomanS@softline.ru](mailto:RomanS@softline.ru)



Рис. 1. Пример шаблона для совместной работы сотрудников подразделения



Рис. 2. Пример шаблона для совместной работы проектной группы

# Объединенные коммуникации: взаимодействие без ограничений

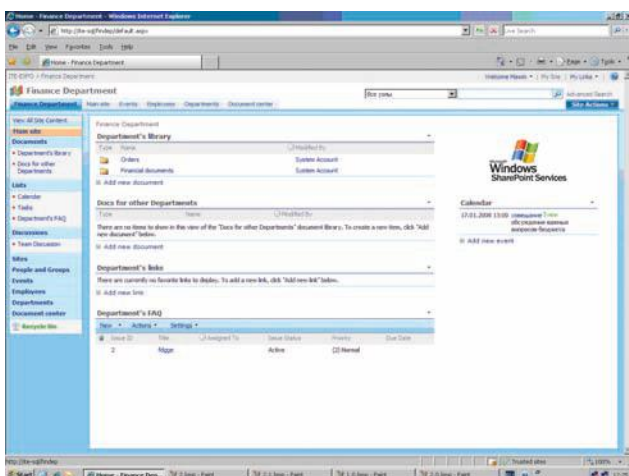
Глобализация рынка (рост роли регионов, работа с партнерами по всему миру) усложняет управляемость бизнеса и увеличивает количество командировок для проведения встреч и совещаний. От скорости принятия верных решений зависит конкурентоспособность компании. Решения «Объединенные коммуникации» позволят проводить видео- и аудио- и web-конференции с коллегами, не отходя от рабочего места, снизив потребность в излишних командировках и проведении личных совещаний.

«Объединенные коммуникации» предоставляют сотрудникам компаний возможности для обмена сообщениями, голосовой и видеосвязи как внутри компании, так и за ее пределами с возможностью подключения сотрудников других компаний-партнеров и клиентов, использующих MSN, Yahoo, AOL. Решения позволяют организовать аудио-, видео- и web-конференции. Шифрование данных и возможность записи разговоров обеспечивают конфиденциальность и контроль передаваемой информации как внутри, так и за пределами компании. Статус доступности контакта увеличивает эффективность работы сотрудников, уменьшая количество звонков, голосовых сообщений и электронных писем.

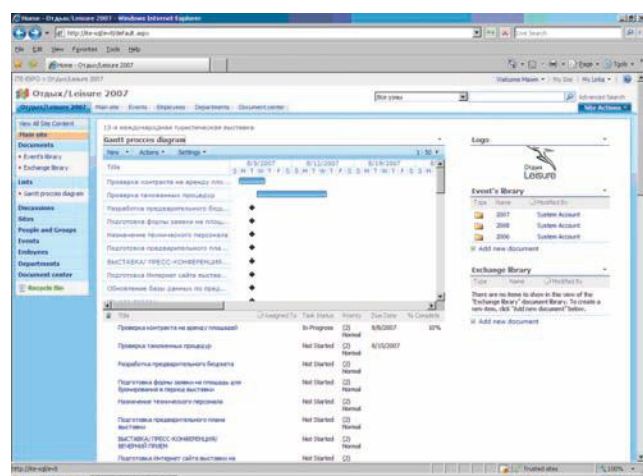
Интеграция с телефонией позволяет осуществлять звонки на стационарные телефоны одним щелчком мыши, переадресовывать входящие вызовы на мобильные номера и управлять вызовами при помощи статуса доступности.

Помимо возможности эффективного управления рабочим временем сотрудников, решение объединенных коммуникаций Microsoft, предоставляет единую систему связи, доступную из всех приложений Microsoft Office, уменьшая тем самым расходы на поддержку разрозненных коммуникационных систем компании. Благодаря упрощению инфраструктуры IT-отделы смогут предоставлять более гибкие и безопасные средства взаимодействия, что в свою очередь упростит управление и снизит общую стоимость владения.

## Базовое решение Softline Consulting Services

Рассмотрим базовое решение по внедрению системы объединенных коммуникаций в офисе компании для десяти стационарных сотрудников и одного мобильного, позволяющее реализовать базовые функциональные возможности «Объединенных коммуникаций».

### Обмен мгновенными сообщениями «точка-точка» с участием нескольких пользователей

Решение позволяет сотрудникам организации обмениваться мгновенными сообщениями как друг с другом («точка-точка»), так и организовывать совещания с участием до сотни приглашенных. В совещаниях могут принять участие как отдельные пользователи и заранее заданные группы, так и те, кто занесен в списки корпоративных рассылок. Обмениваться сообщениями можно внутри компании при помощи клиента Office

Communicator, а также вне корпоративной сети через интерфейс Office Communicator Web Access.

### Аудио- и видеосвязь «точка-точка» и конференции внутри компании

Аудио- или видеозвонок коллеге может быть сделан при помощи всего нескольких щелчков мыши. Необходимо только выбрать нужный контакт через интерфейс клиента Office Communicator, либо сделать это из любого приложения Microsoft Office.

### Статус присутствия

Статус присутствия отображается рядом с именем контакта в Office Communicator, а также во всех контекстных меню из приложений Microsoft Office. Информация о присутствии контакта показывается как иконка с подсказкой и дополнительным текстом, настраиваемым пользователем.

Можно указать контакты, для которых автоматически будут появляться сообщения о смене статуса.

Статус присутствия меняется автоматически, в зависимости от информации собранной из разных источников, например в случае участия сотрудника в совещании, разговоре по телефону, либо если это время указано в календаре со статусом «занят».

Статус «Не беспокоить» блокирует сообщения и входящие звонки от всех сотрудников, за исключением тех, которым назначен специальный уровень присутствия «Team».

### Передача файлов

Возможность передачи файлов в ходе обмена мгновенными сообщениями представляет удобный способ передачи данных, уменьшая время уходящее на переключение между приложениями. Например, для отправки файла электронной почтой необходимо было бы сначала найти нужный контакт, а затем написать текст письма, в котором указать к какому контексту (разговору) относится файл.

### Единая система коммуникаций. Интеграция с продуктами Microsoft Office

Решение «Объединенные коммуникации» соединяет разрозненные системы коммуникаций компании в единую систему с одной базой контактов.

Можно назначать аудио-, видео- и web-конференции по календарю Outlook. Информация о доступности контактов интегрирована во все приложения Microsoft Office System. При помощи всего одного щелчка правой кнопкой мыши в выпадающем контекстном меню пользователь может выбрать предпочтительный способ связи с контактом. Сразу

после получения электронного письма можно начать чат, либо разговор через VoIP непосредственно из Outlook. История мгновенных сообщений может сохраняться в специальной папке Outlook. Outlook также может предоставлять информацию о всех пропущенных попытках связи.

### Использование Office Communicator вне корпоративной сети

Для обеспечения полноценной работы сотрудников вне корпоративной сети с использованием Office Communicator, предлагается установить дополнительный сервер OCS внешнего доступа EdgeServer. Это позволит общаться с коллегами, находясь вне офиса из гостиницы в командировке, кафе, либо со встречи в офисе сторонней компании. Ваши сотрудники смогут использовать возможности аудио-, видео- и web-конференций, а также пользоваться для общения софтоном.

### Развитие базового решения

Интеграция OCS 2007 с мини-АТС компании позволяет расширить базовый функционал для принятия входящих и исходящих звонков на стационарные и мобильные телефоны. При этом происходит наиболее полное объединение средств связи внутри компании.

При помощи интеграции с Microsoft Exchange 2007 может быть реализован функционал получения голосовых сообщений с не принятыми вызовами через Microsoft Outlook, либо голосовое меню Microsoft Exchange 2007.

### Внедрение базового решения

В рамках проекта внедрения Softline Consulting Services проводится работа по установке и настройке ПО объединенных коммуникаций Microsoft.

План работ:

1. Обследование инфраструктуры клиента для внедрения системы OCS для реализации функций быстрых сообщений и А/В конференц-связи.
2. Подготовка документа с архитектурой системы, согласование с Заказчиком.
3. Развертывание серверной части системы OCS (два сервера) и десять клиентов в одном офисе Заказчика и одного мобильного клиента.
4. Проведение тестирования решения.

### Дополнительная информация

Сергей Бондаренко, менеджер по развитию Softline Consulting Services.

Тел. +7(495)545-0-545, доб. 467.

E-mail: [SergeyBon@softline.ru](mailto:SergeyBon@softline.ru).

# Инфраструктура мобильного доступа

## Ситуация

Мобильные решения становятся неотъемлемым инструментом бизнеса. Чем меньше сотрудник «привязан» к своему компьютеру в офисе, тем более эффективно он использует время.

Мобильные решения способны значительно повысить производительность труда и обеспечить оптимизацию бизнес-процессов. Например, торговый агент, посещая магазины, вносит данные о продажах в блокнот, затем набивает их вечером в офисе в электронную торговую систему, и только на следующий день получает информацию об остатках товаров на складе и возможных поставках в магазины, которые он посетил в предыдущий день. Если агент не успел внести данные, информация в системе на следующий день по всему складу будет недостоверна. Если бы торговый агент пользовался мобильным компьютером, связанным с торговой системой по каналу сотовой связи, из бизнес-процесса исключились бы этапы переноса данных из блокнота в систему и уменьшился бы риск отсутствия актуальных данных.

## Задачи

Задачи, решаемые при помощи мобильных устройств, могут быть различны для различных отраслей. Несколько примеров задач, которые могут быть решены с использованием мобильных технологий:

- оперативная доставка и отправка коммерческой информации с использованием карманных компьютеров (остатки на складах, объемы продаж, котировки акций и пр.);
- оперативное планирование рабочего дня с помощью календарей, удобная передача этой информации другим сотрудникам;
- доступ к корпоративным базам данных с карманного компьютера;
- сокращение времени принятия решения, благодаря своевременному оповещению, приходящему на карманный компьютер;
- повышение качества и скорости обслуживания клиентов при использовании систем класса CRM, работающих на карманных компьютерах;
- сокращение числа ошибок при передаче информации; исключение целых этапов передачи информации от одной системы (программы) в другую.

## О решении

Выбрать правильное мобильное решение не всегда просто. Чтобы сделать верный выбор, необходимо ответить на ряд вопросов. Каких инвестиций потребует решение в длительной перспективе? Стоит ли использовать готовые коммерческие системы или создать приложения собственными силами? Какие сетевые тех-

нологии должны поддерживаться в рамках решения? Какого типа мобильные устройства окажутся наиболее полезными?

Правильный ответ на эти вопросы можно получить только при методологически грамотном подходе к организации проекта и выполнении всех следующих этапов:

### Сформулировать стратегические цели.

Чего вы хотите добиться: улучшить методы работы, сократить издержки, оптимизировать цепочку поставок? Каким категориям сотрудников нужен более эффективный доступ к данным?

### Изучить бизнес-процессы.

Чтобы мобильное решение приносило пользу, важно четко понимать, как работают ваши клиенты и сотрудники.

### Определить приоритеты.

Чтобы определить порядок внедрения компонентов мобильного решения, необходимо иметь четкую систему приоритетов. Результаты предыдущих двух этапов проекта помогут определить первоочередные задачи и пути их решения

### Собрать команду.

Внедрение мобильного решения подразумевает последовательное выполнение большого количества задач. Чтобы добиться успеха, над ними должны работать специалисты самых разных профилей: компьютерщики, связисты, финансисты, специалисты по бизнес-процессам и информационной безопасности.

### Разработать проект решения.

Проектная группа должна детально проработать вопросы интеграции мобильного решения с имеющимися и перспективными ИТ-системами организации, чтобы оно могло обеспечивать потребности каждого сотрудника организации с использованием наиболее подходящих методов доступа к данным.

### Провести пилотное тестирование.

Прежде чем приступать к полномасштабному внедрению решения, необходимо протестировать его в пилотном режиме.

### Изучить результаты.

Уделить результатам пилотного тестирования самое пристальное внимание. Изучить отзывы и предложения пользователей и постараться максимально полно реализовать те из них, что действительно улучшают работу с системой.

### Осуществить внедрение.

После завершения пилотного тестирования необходимо доработать систему, обучить сотрудников, снабдить их документацией и лишь затем приступать к внедрению решения. На всех этапах внедрения очень важно обеспечить обратную связь с пользователями.

## Результат

Опыт показывает, что для многих организаций задача внедрения мобильного решения своими силами оказывается

сложной, что ведет к полному отказу от намеченных планов или невозможности получить максимальную отдачу от вложений в мобильную инфраструктуру.

Именно поэтому специалисты Softline Consulting Services предлагают услуги по разработке и внедрению мобильных решений, включающих поставку оборудования, коммуникационных платформ, программного обеспечения, услуг по установке и настройке. Такой подход позволяет получить полное программно-аппаратное решение «из одних рук» с гарантией, что оно начнет работать и приносить пользу компании точно в срок.

## Компоненты решения

Мобильные устройства и приложения — это только часть мобильного решения. Другую, скрытую от пользователя, но не менее важную часть составляют серверы и сервисы, обеспечивающие надежный и безопасный мобильный доступ к информации и данным. Платформа Microsoft предлагает широкий набор функций для работы с корпоративными данными на мобильных устройствах.

### Microsoft Exchange Server

Exchange Server обеспечивает мобильный доступ к информации с помощью приложений Outlook и web-портала Outlook Web Access. Пользователи могут получить доступ к почтовому серверу через Интернет и работать с электронной почтой с различных устройств. Для этого достаточно подключения GPRS или другого, более скоростного.

### Microsoft Internet Security and Acceleration (ISA) Server

Межсетевой экран прикладного уровня Microsoft ISA Server обеспечивает надежную защиту и авторизацию пользователей, подключающихся к сети предприятия через Интернет. Он предлагает встроенные средства поддержки мобильных пользователей.

### Microsoft Windows Server

Серверная операционная система, являющаяся основой для других компонентов.

### Карманный компьютер с Microsoft Windows Mobile

Обеспечивает работу с почтовыми сообщениями, календарями, списками задач и адресной книгой с набором функций, аналогичным обычному Microsoft Outlook, а также работу с другими информационными ресурсами.

По вопросам построения решений для мобильных пользователей обращайтесь к Сергею Бондаренко,

e-mail: [SergeyBon@softline.ru](mailto:SergeyBon@softline.ru)

телефон: +7 (495) 545-0-545, доб. 467



Russian CSO Summit



Если Вы видите это объявление,  
значит, с безопасностью у Вас не все в порядке ;-)

Ваш единственный шанс на спасение – CSO Summit!

[cso-summit.ru](http://cso-summit.ru)

## CSO Summit 2008

Первый съезд Директоров по Информационной Безопасности  
24-25 марта 2008, Москва, Holiday Inn Lesnaya

Информационная безопасности давно уже стала главным фактором стабильности и успеха каждой компании. Думаете, как обеспечить информационную безопасность Вашей компании? – Все ответы – на CSO Summit!

### Основные темы CSO Summit 2008:

1. Тенденции развития информационной безопасности в мире.
2. Лучшие примеры внедрения информационной безопасности в российских компаниях
3. Мобильная безопасность – пути достижения и основные угрозы.
4. Международный опыт в решении вопроса безопасности
5. Инновации в сфере информационной безопасности



(+7-812) 334-16-86

[cso@fort-ross.ru](mailto:cso@fort-ross.ru)

Подробнее о спонсорских возможностях на [cso-summit.ru](http://cso-summit.ru)



## Встреча лучших профессионалов ИТ

23 – 25 марта 2008  
HELIOPARK "Смолино"  
г. Челябинск

[www.cio-congress-ural.ru](http://www.cio-congress-ural.ru)

- Темы Конгресса:**
- Новые тренды во взаимодействии ИТ с бизнесом
  - Информационная поддержка топ-менеджмента промышленного предприятия
  - Управление проектами внедрения ИС
  - Новые технологии эффективного управления ИТ-инфраструктурой
  - Аутсорсинг и инсорсинг ИТ-служб и ИТ-сервисов
  - ИТ в управлении производством. Особенности ИТ для проектно-ориентированного (несерийного) производства

Программа создается в тесном взаимодействии с самыми компетентными ИТ-директорами, представляющими ведущие отрасли промышленности и сферы бизнеса региона:

- Игорь Суковатин, Нижнетагильский металлургический комбинат
- Тамара Устюгова, Первоуральский новотрубный завод (Группа ЧТПЗ)
- Михаил Крымский, Уралсвязьинформ
- Борис Славин, НПФ "Благополучие", член Правления Союза Российских ИТ-директоров
- Сергей Голубицкий, АРПИ "Сибирь"

Уникальная возможность встретить коллег на праздновании 10-летнего юбилея  
Клуба профессионалов АСУ Урала!

Организаторы:



**Event House**  
Организация бизнес-конференций

Партнер:



# Microsoft Office Sharepoint Server 2007 — высокая эффективность работы сотрудников компании

Системный интегратор Softline Consulting Services осуществил модернизацию корпоративного портала ОАО КБ «Газинвестбанк» с сохранением исходной конфигурации и всех содержащихся на нем данных. Благодаря расширенному функционалу, удобству и высокой скорости работы, обеспеченных новой платформой, эффективность подразделений банка увеличилась в среднем на 15% (в основном это коснулось оптимизации процессов поиска документов, адаптации и обучения новых сотрудников, а также внутренних коммуникаций).

## GAZINVESTBANK

«Газинвестбанк» с 1995 года успешно осуществляет обслуживание не только предприятий малого и среднего бизнеса, но также компаний федерального значения, среди которых — предприятия газодобывающей и газоперерабатывающей отрасли, в том числе ООО «Ямбурггаздобыча», ООО «Стройгазконсалтинг», ООО НК «Севернефть», ЗАО «Уренгойпромгражданстрой», ООО «Тюментрансгаз», ООО «Газтехлизинг», ОАО «Уренгойдорстрой», ФГУП Мингосимущества, «Иркутскгеофизика» и другие.

«Газинвестбанк» аккредитован при ОАО «Газпром» в качестве уполномоченного банка по обслуживанию расчетов дочерних обществ и организаций «Газпрома» и финансированию отраслевых программ развития.

«Газинвестбанк» активно развивает региональную филиальную сеть и внедряет современные услуги, позволяющие клиентам получать выписки и отправлять платежные поручения через Интернет, а также передавать в банк необходимые документы в электронном виде (в том числе и для валютного контроля).

Штат банка: более 200 человек.

### Ситуация

Все сотрудники банка, начиная с 2004 года, используют корпоративный портал на базе Microsoft SharePoint Server 2003 для ежедневной работы, хранения документов и графических объектов, передачи знаний и опыта новым сотрудникам компании, публикации новостей. Как отметил начальник управления информационных технологий «Газинвестбанка» Вадим Полещиков, корпоративный портал является неотъемлемым атрибутом повседневной работы. В перечень ежедневных вопросов, которые решаются с помощью внутреннего электронного ресурса, входят такие процедуры, как организация работы службы ServiceDesk, доступ к нормативной документации, договорной базе, внутрикорпоративной информации, осуществляется контролирование хода реализации текущих проектов и задач. Важными характеристиками, влияющими на эффективность работы сотрудников, являются быстродействие приложений, возможности поиска информации, а также степень доступности портала для персонала компании.

Для того чтобы расширить функционал портала и повысить эффективность работы сотрудников, руководством ОАО КБ «Газинвестбанк» было принято решение о модернизации информационной системы.

В качестве системного интегратора была выбрана компания Softline Consulting Services, обладающая компетенцией Microsoft Information Worker Solutions, подтверждающей высокую квалификацию специалистов.

В рамках проекта был разработан, протестирован и реализован план по переводу портала с версии Microsoft SharePoint Portal Server 2003 на версию Microsoft Office SharePoint Server 2007, которая предоставит в распоряжение сотрудников банка новый функционал: модуль workflow, создание wiki-страниц и другое, а также самостоятельно управлять содержимым портала (изменять дизайн, настраивать компоненты). Руководством были поставлены задачи: сохранить текущую функциональность и обеспечить минимальное время простоя системы для пользователей банка.

### Решение

В качестве платформы для нового портала банка был выбран Microsoft Office SharePoint Server 2007.

Microsoft Office SharePoint Server 2007 помогает сотрудникам банка с наименьшими затратами адаптировать шаблоны приложений к своим задачам и процессам. Решение построено на платформе Windows SharePoint Services и позволяет компаниям объединять существующие бизнес-процессы с используемыми приложениями. Такая интеграция возможна благодаря средствам поддержки совместной работы и гибкой настройке профилей пользователей.

Банк принял решение о переходе на новую платформу, учитывая следующие преимущества Microsoft Office SharePoint Server 2007:

- пользователи получают возможность контролировать хранение, распространение и безопасность содержимого с помощью простых в использовании и тесно интегрированных в привычные приложения инструментов;
- банк может ускорить как внешние, так и внутренние процессы взаимодействия с клиентами и партнерами, используя решения на основе электронных форм;

- сотрудники могут быстрее находить сведения и нужных людей, используя возможности обмена информацией, совместной работы с данными и публикации содержимого, представление которого может быть настроено специально для каждого пользователя;
- IT-отдел получает мощный инструмент, облегчающий процессы управления и системного администрирования, что позволяет сосредоточиться на решении стратегических задач компании;
- использование встроенной поддержки документооборота Office SharePoint Server 2007 освобождает IT-сотрудников от написания серверного кода.

### Результаты

«Благодаря квалификации специалистов Softline Consulting Services и всесторонней поддержке со стороны клиента перевод портала с версии Microsoft SharePoint Portal Server 2003 на версию Microsoft Office SharePoint Server 2007 завершился успешно. Основной задачей при модернизации портала для его корректной работы стала необходимость изменения и перенастройки сайтов, web-частей, ссылок и списков. Кроме того, ситуация осложнялась тем, что портал используют в работе все сотрудники КБ «Газинвестбанк», и все работы необходимо было производить без остановки портала либо во внерабочее время. Новый корпоративный портал, созданный в соответствии с поставленными задачами, дает возможность использовать более широкий функционал системы, а также повышает скорость, удобство и качество работы пользователей», — говорит Ольга Лемегова, менеджер по работе с клиентами Softline Consulting Services.

«Внедрение аудита, политик безопасности, разграничение прав доступа на уровне документа, возможность реализации базового документооборота, расширение функционала поиска и управления содержимым портала существенно расширили наши возможности по его использованию», — отмечает Вадим Полещиков, начальник Управления информационных технологий ОАО КБ «Газинвестбанк».

В планах компании Softline Consulting Services и «Газинвестбанка» — масштабировать проект в соответствии с ростом бизнеса и потребностями «Газинвестбанка».

# Эффективное решение для небольших компаний

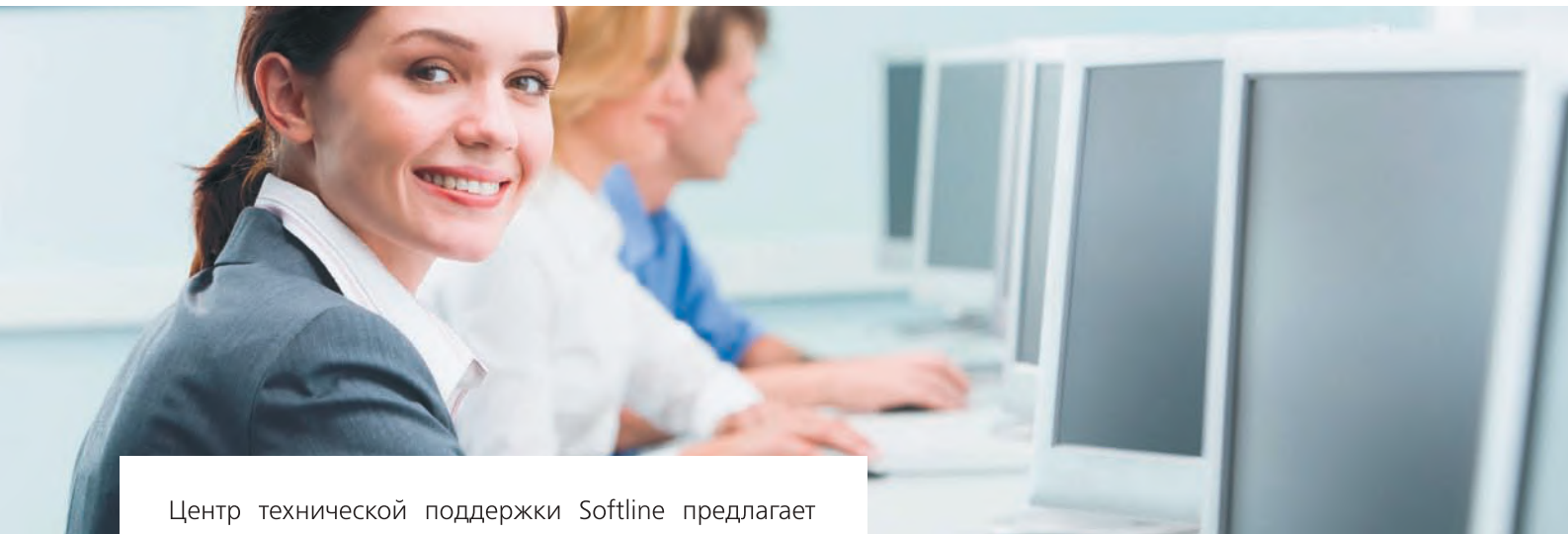

Центр технической поддержки Softline предлагает комплексное решение для построения информационной системы небольшой компании на базе Microsoft Small Business Server. В решении предусмотрены средства сквозного администрирования и мониторинга производительности, автоматическое резервное копирование, возможность удаленного доступа из любой точки мира, где есть выход в Интернет. Легализация парка программного обеспечения по минимальной цене сэкономит ваши расходы на IT.



Мы предлагаем различные варианты решения, чтобы вы могли выбрать для себя наиболее подходящий.

Стоимость комплексного решения «IT-структура под ключ»	Windows Small Business Server Standard + комплексная настройка	Windows Small Business Server Premium + комплексная настройка
Сервер Fujitsu Siemens Primergy Econel 200 S2A в базовой комплектации*	98 500 руб.	121 000 руб.
Сервер Fujitsu Siemens Primergy Econel 200 S2A в расширенной комплектации**	112 000 руб.	132 000 руб.

\* Двухъядерный процессор Xeon 5050/ОЗУ 1 Гб/два жестких диска по 250 Гб 7.2К/ DVD-RW

\*\* Два двухъядерных процессора Xeon 5050/ОЗУ 2X1 Гб/два жестких диска по 250 Гб 7.2К/ DVD-RW-RAM

## СЕРВЕР

### Fujitsu Siemens Primergy Econel 200 S2A

Современный высокопроизводительный сервер немецкой сборки. Econel 200 S2 – это сервер начального уровня, отличается простотой использования, богатыми возможностями расширения и привлекательным уровнем цен.

## ОПЕРАЦИОННАЯ СИСТЕМА

### Microsoft Windows Small Business Server 2003 (SBS)

Включает операционную систему Windows Server 2003 R2, почтовый сервер Exchange Server 2003, средства для организации коллективной работы сотрудников Outlook 2003 и SharePoint Service 2003. Версия SBS Premium включает СУБД SQL Server 2005 и межсетевой экран ISA Server 2004. Вся эта IT-инфраструктура централизованно управляется из единой точки, что упрощает ее обслуживание.

## НАСТРОЙКА

### Установка и настройка ПО на сервере и рабочих станциях

Мы предлагаем настройку и гарантийное обслуживание сервера и сервисов Windows Small Business Sever 2003 R2 в течении 2 недель\*\*\*. Наши специалисты оперативно решают проблемы, связанные с обслуживанием IT-инфраструктуры.

- Дистанционное управление и обслуживание SBS.
- Мониторинг работоспособности служб и сервисов.
- Ежедневный мониторинг журнала ошибок и принятие мер по их устранению.
- Поддержка комплекса антивирусной защиты.
- Поддержка сервиса резервного копирования.
- Оперативный выезд на площадку заказчика.

\*\*\*По окончании гарантийного обслуживания возможно заключение договора на IT-аутсорсинг.

[www.softline.ru](http://www.softline.ru)

Получить консультацию и оформить заказ вы можете, обратившись к Игорю Корману или Андрею Павлову:

[smallnetwork@softline.ru](mailto:smallnetwork@softline.ru)  
(495) 232-52-14

**softline**® | IT support

# Техническая поддержка Softline

Современный бизнес невозможно представить без мощной поддержки со стороны IT-инфраструктуры, которая должна обладать высокими функциональными возможностями, серьезной защитой, надежностью эксплуатации и средствами интеграции в общую архитектуру информационной системы.

## Частые сбои сети мешают работать?

Зачастую в компании возникают ситуации, когда:

- сотрудники в компании слоняются без дела, говоря, что у них завис компьютер, не работает почта, 1С, Интернет и т.д. Сколько в среднем теряет компания при простое одного сотрудника из-за неработающего компьютера? А если таких сотрудников десятки, сотни?
- В компании планируется внедрение новых технологий, модернизация IT-инфраструктуры, внедрение систем безопасности, антивирусной защиты и т.д., но при этом нет специалистов, в достаточной степени владеющих новыми системами, а нанимать отдельных специалистов затратно, к тому же в случае их ухода из компании они будут досконально представлять структуру безопасности сети.

Руководитель и сотрудники компании хотели бы избавиться от головной боли, связанной с юридическими проблемами в работе компьютерной сети, защитой данных, хакерскими атаками, вирусами, а также хотели бы использовать приобретенное программное обеспечение на 100%.

Современный рынок программного обеспечения насыщен продуктами. Компаниям зачастую сложно разобраться в функционале программы, установить ее, сделать необходимые настройки, обновить приобретенное программное обеспечение, а главное, иметь возможность эффективно их использовать.

**Центр технической поддержки Softline** — это высококвалифицированная команда IT-специалистов, которые оперативно и эффективно решают проблемы клиентов. Центр технической поддержки оказывает широкий спектр услуг, начиная от настройки программных продуктов до полного цикла построения IT-инфраструктуры «под ключ» и IT-аутсорсинга. Инженеры Центра технической поддержки имеют сертификацию ведущих производителей программного обеспечения: Microsoft, Citrix, Check Point, McAfee, Symantec, Trend Micro, «Лаборатория Касперского», Kerio, AutoDesk, VMWare, GFI и др. Опыт специалистов Центра позволяет поддерживать информационную систему вашей компании в соответствии с требованиями бизнеса и решать полный спектр те-

кущих задач, обеспечивая эффективность работы компании.

## Основные направления деятельности Центра

### 1. IT-консалтинг

- Инвентаризация и аудит IT-структуры
- Управление лицензиями на программное обеспечение (SAM)
- Разработка планов развития IT-систем, определение приоритетных задач
- Разработка проектов по модернизации и миграции сети
- Составление технического задания на разработку IT-систем

### 2. Разработка и внедрение IT-структуры малого и среднего бизнеса

- Проведение аудита
- Разработка проекта IT-структуры согласно техническому заданию
- Моделирование и экспертиза систем на виртуальном стенде
- Установка и тестирование программного обеспечения
- Запуск проекта в эксплуатацию
- Предоставление отчета о результатах выполненных работ
- Последующая поддержка для отслеживания ошибок после выполнения проекта

### 3. IT-аутсорсинг малого и среднего бизнеса

- Аутсорсинг компьютерной сети
- Сервис выходного дня
- Аутсорсинг выделенных сервисов

### 4. Оборудование от ведущих производителей

- Подбор оптимальных аппаратных решений
- Поставка и монтаж оборудования
- Обслуживание программно-аппаратных комплексов заказчика

### 5. Техническая поддержка

- Базовая
- Стандартная
- Расширенная
- Инцидентная

Центр технической поддержки стремится максимально использовать современные технологии для оказания наиболее эффективной и оперативной помощи своим клиентам в развитии бизнеса.

## Наши клиенты



ПРОМТОРГБАНК



## Наши статусы

- Citrix Platinum Solution Advisor
- Microsoft Gold Certified Partner
- Authorized Technical support Center of McAfee
- Check Point Certified Collaborative Support Provider
- Symantec Platinum Partner
- Authorized Technical support center of Trend Micro

Узнать больше вы можете по адресу: [http://soft.softline.ru/support\\_a.php](http://soft.softline.ru/support_a.php) или позвонив по телефону: +7 (495) 232-52-14.

Также запрос на техническую поддержку можно отправить по адресу: [itsupport@softline.ru](mailto:itsupport@softline.ru)

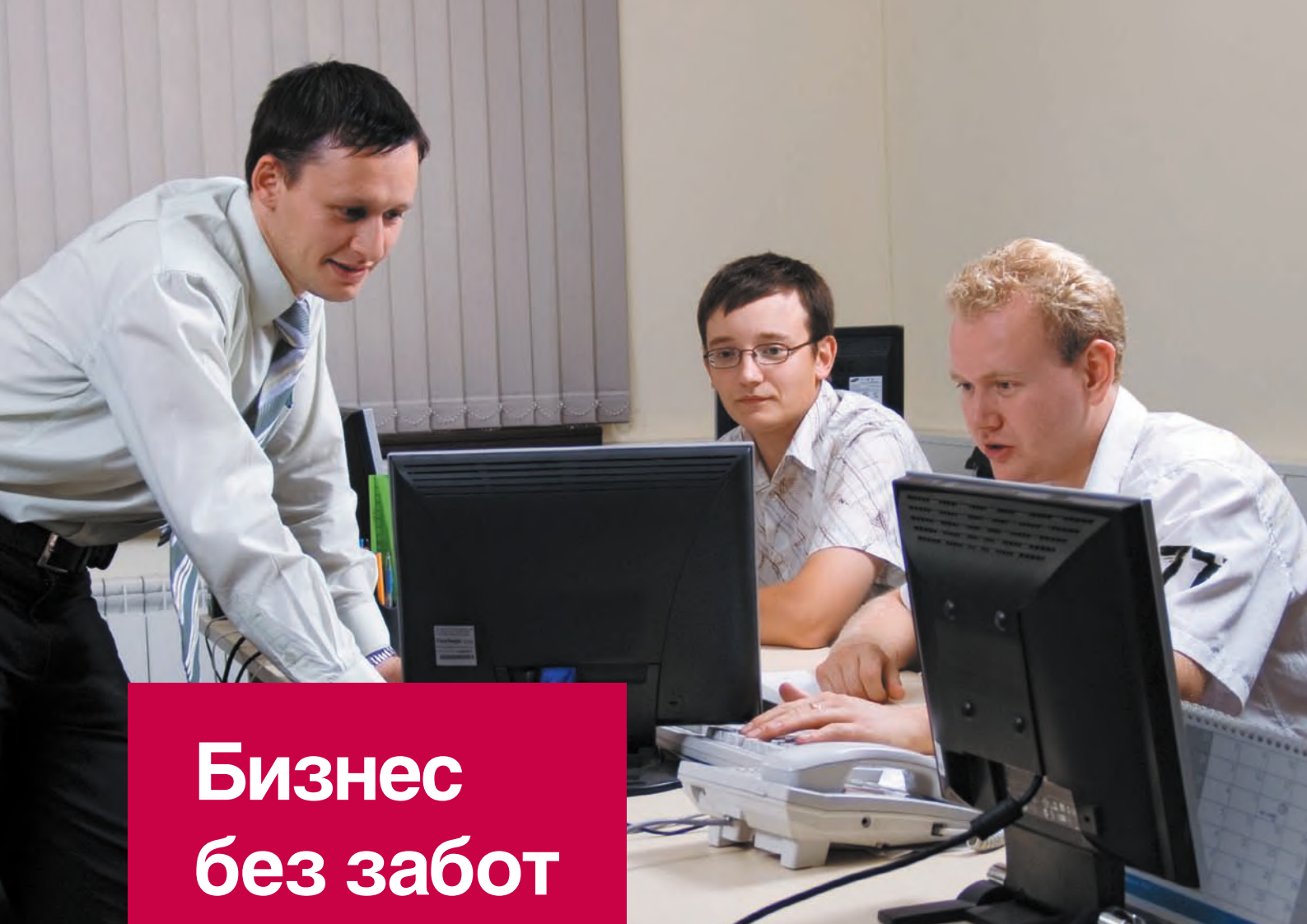

# Бизнес без забот

**Готовая  
информационная  
система**

**Включай и работай!** Мы построим вам полностью готовую к эксплуатации информационную систему, настроенную с учетом специфики вашего бизнеса.

**Квалифицированная  
техническая  
поддержка**

**Нет проблем!** Вопросы, связанные с компьютерами, сетями и программами, возникают у каждого. Мы всегда готовы ответить на эти вопросы и найти эффективное решение.

**IT-аутсорсинг**

**Гора с плеч!** Мы берем на себя задачи, связанные с внедрением и поддержкой вашей IT структуры, что позволит повысить качество обслуживания и оптимизировать затраты на IT.

**Надежная  
аппаратная  
платформа**

**Не подведет!** Мы работаем с многими производителями «железа» и поможем вам сделать выбор в пользу аппаратной платформы, наиболее подходящей для вас по надежности и стоимости.



## Виды технической поддержки

Компания Softline предлагает несколько вариантов оказания технической поддержки

Условия технической поддержки компании				
№	Вид поддержки	Базовая	Стандартная	Расширенная
<b>1.0</b>	<b>Перечень оказываемых услуг</b>			
1.1.	Предоставление информации о новых версиях и исправлениях ПО	да	да	да
1.2.	Предоставление информации о базовых функциях продукта	да	да	да
1.3.	Консультации по вопросам первичной установки/активации ПО	да	да	да
1.4.	Консультации по вопросам настройки и администрирования ПО	—	да	да
1.5.	Решение технических проблем с учетом моделирования IT-инфраструктуры сети клиента на виртуальном стенде	—	да	да
1.6.	Предоставление доступа ко всем обновлениям, заплаткам, новым версиям ПО, включая доставку дистрибутивов с исправлениями	—	да	да
1.7.	Выезд на площадку заказчика	—	—*	да
1.8.	Выделенная линия для эскалации технических запросов производителю программного обеспечения	—	—	да
1.9.	Предложения по оптимизации и развитию	—	—	да
<b>2.0.</b>	<b>Техническая поддержка и мониторинг сети в реальном режиме времени</b>	—	—	да
2.1.	Техническая поддержка оборудования	—	—	да
2.2.	Присутствие выделенного инженера на площадке заказчика в рабочее время Исполнителя	—	—	да

По вопросам оказания продуктовой технической поддержки обращайтесь к Игорю Корману по тел.: +7 (495) 232-52-14 или [itsupport@softline.ru](mailto:itsupport@softline.ru)

## Хостинг выделенных сервисов

Центр технической поддержки Softline совместно с ведущим московским провайдером ОРЦ предлагают комплексное решение «Хостинг выделенных сервисов».

### Перед компаниями любого уровня стоят задачи:

- обеспечение бесперебойности работы сервисов (ERP- или CRM-приложений, баз данных, систем электронной почты, доступа к файлам);
- обеспечение отказоустойчивости критичных для бизнеса сервисов;
- доступность сервисов из любой точки мира;
- обеспечение защиты информации в безопасном хранилище;
- снижение расходов на развертывание IT сервисов.

### В рамках комплексного решения компания Softline обеспечивает:

- предпроектный анализ инфраструктуры заказчика и совместное формирование технического задания;
- разработка комплексного решения с учетом требований бизнеса на всех его этапах (выбор оборудования и программного обеспечения, внедрение и сопровождение проекта);
- внедрение решения и размещение его на площадке хостинг-провайдера (в Москве или за рубежом);
- дальнейшее сопровождение решения (аутсорсинг оборудования и сервисов).

### Компания ОРЦ обеспечивает:

- размещение оборудования на собственных технологических площадках;
- необходимый климатический режим для работы серверов в дата-центре;
- бесперебойное электропитание, круглосуточный мониторинг и техническую поддержку;
- высокоскоростной доступ к Интернету до 1 Гб/с, возможность организации прозрачных каналов связи с большинством московских провайдеров.

Часто бизнес диктует требования, когда необходимо вынести ряд сервисов на отдельную площадку, где может быть обеспечена гарантированная работоспособность оборудования.



# Лучшие программы со всего мира. Ежедневно.

интернет и сеть   бизнес  
игры   развлечения  
системные программы  
диски и файлы   безопасность  
текст   графика и дизайн   мультимедиа  
программирование   электронные учебники   энциклопедии  
карты   навигация   путешествия   образование   наука  
стиль жизни   mobile

**софт@mail.ru®**

<http://soft.mail.ru>

Каталог бесплатного и условно-бесплатного программного обеспечения. С 1998 года

Мы продаем продукцию более 1000 мировых производителей программного обеспечения, и эта цифра постоянно растет. Если вы не нашли в списке нужную компанию, отправьте запрос на info@softline.ru — вдруг она уже появилась?

1-C: 1C, 4D, ABBYY, ACDSystems, Acronis, ActFax, ActiveXperts, AdAstra, Adiscon, Adobe, AdRem, AEC, Agnitum, Ahead, Aist, AKComputers, AlachiSoft, Aladdin, Alias, Alloy, AllRoundAutomations, Altiris, ALT.Linux, Altova, Aptech, Araxis, Ascon, ASP.Linux, Astaro, Autodesk, BakBone, BeaSystems, BitDefender, Borland, BridgeITSolutions, Burstek, BusinessObjects, c360, CambridgeSoft, CastleRock, CAUnicenter, ChaosGroup, CheckPoint, Cimaware, Cisco, Citrix, Clearswift, CognitiveTech, CommontimeLimited, CommuniGatePro, Compaq, ComponentOne, ComputerAssociates, CompuwareNumega, Comsol, ConsistentSoftware, Contentkeeper, Context, Corel, CredantTechnologies, CryptoPro...

Наименование цена, руб. Наименование цена, руб. Наименование цена, руб.

**ABBYY**

ABBYY Lingvo 12 Английская версия (коробка)	590
ABBYY Lingvo 12 Европейская версия	1 390
ABBYY Lingvo 12 Многоязычная версия	2 450
ABBYY FineReader 9.0 Professional Edition	3 750
ABBYY FineReader 9.0 Corporate Edition	7 500
ABBYY FineReader 7.0 Home Edition	990
ABBYY PDF Transformer 2.0	1 490

**ACD SYSTEMS**

ACDSee 10 Photo Manager	1 504
ACDSee Pro 2 Photo Manager	3 911
FotoSlate 4 Photo Print Studio	902

**ACRONIS**

Acronis True Image 11 Home	499
Acronis Disk Director Suite 10.0	499
Acronis Migrate Easy 7.0	499

**ADOBE**

Acrobat 3D	26 356
Acrobat 8.0 Professional Russian Промо!	13 240
Acrobat 8.0 Standard Russian Промо!	8 803
Acrobat Capture 3.0 Personal	15 929
Acrobat Professional	16 949
Acrobat Standard	11 270
Adobe InDesign CS3 Russian	27 909
Adobe Ovation 1.0	3 727
AFTEREFFECTS CS3	39 889
Audition 3.0	13 932
Authorware 7.0	106 444
Captivate 3.0	27 909
Contribute CS3	16 744
CONTRIBUTE CS3 Russian	5 280
CS3 Design Premium Russian	71 835
CS3 Design PREMIUM	71 835
CS3 Design Standard Russian	47 875
CS3 Design STANDARD	47 875
CS3 MASTER Collection	99 788
CS3 Web Premium Russian	63 848
CS3 Web PREMIUM	63 848
CS3 Web Standard Russian	39 889
CS3 Web STANDARD	39 889
Dreamweaver CS3	15 929
DREAMWEAVER CS3 Russian	15 929
Fireworks CS3	11 936
FIREWORKS CS3 Russian	11 936
Flash Professional CS3	27 909
FLASH Professional CS3 Russian	27 909
Framemaker 8.0	35 895
Freehand 11.0	14 154
Illustrator CS3 Russian	23 915
Illustrator CS3	23 915
InDesign CS3	27 909
PageMaker 7.0.2 GB	19 922
Photoshop CS3 Extended Russian	39 889
Photoshop CS3 Extended	39 889
Photoshop CS3 Russian	25 912
Photoshop CS3	25 912
Photoshop Elements + Premiere Elements	5 324
Photoshop Elements 6.0	3 550
Premiere Elements 2.0	1 997
Premiere Elements 4.0	3 550
Premiere Professional CS3	31 902
RoboHelp Office 7.0	39 889
RoboHelp Server 7.0	79 822
RoboInfo 5.0 Professional	63 848
RoboInfo 5.0	28 352
SOUNDBOOTH CS3	7 942
Technical Communications Suite	63 848
Visual Communicator 3.0	15 929

**AGNITUM**

Outpost Single 1	699
Outpost Family 1	1 149
Outpost Business 1-5 (for 1 User)	1 200
Outpost Network Security Business 5-9 (for 1 User)	1 200
Outpost Security Suite Pro - 1 year Single 1 (for 1 User)	1 299

**ALTLINUX**

Свободный офис. Выпуск 5 для Linux и Windows Проф. Версия	780
ALT Linux 4.0 Server	9 000
ALT Linux 4.0 Server (сертификат)	22 000
ALT Linux 4.0 Desktop Personal (DVD)	300

**ALTOVA**

Altova MissionKit 2008 for Enterprise XML Developers, Installed Users	64 145
Altova MissionKit 2008 for Professional XML Developers, Installed Users	29 338
Altova DiffDog 2008, Installed Users	4 923
Altova SchemaAgent 2008, Installed Users	4 923
Altova MissionKit 2008 for Enterprise Software Architects, Installed Users	69 118
Altova MissionKit 2008 for Professional Software Architects, Installed Users	34 310
Altova Mapforce 2008 Enterprise Edition, Installed Users	39 730
Altova Mapforce 2008 Professional Edition, Installed Users	19 840
Altova Mapforce 2008 Standard Edition, Installed Users	9 895
Altova xmlspy 2008 Enterprise Edition, Installed Users	39 730
Altova xmlspy 2008 Professional Edition, Installed Users	19 840
Altova DatabaseSpy 2008, Installed Users	4 923
Altova UModel 2008 Enterprise Edition, Installed Users	7 409
Altova stylevision 2008 Enterprise Edition, Installed Users	39 730
Altova stylevision 2008 Standard Edition, Installed Users	9 895
Altova SemanticWorks 2008, Installed Users	4 923

**ASCON**

Система трехмерного твердотельного моделирования Компас-3D V9. Включает Компас-График V9	82 500
Библиотека Стандартных Изделий: Крепеж для Компас-3D	9 900
Библиотека стандартных изделий: Подшипники и детали машин для Компас-3D	6 600
Библиотека стандартных изделий: Детали и арматура трубопроводов для Компас-3D	4 950
Библиотека стандартных изделий: Детали пневмо- и гидросистем для Компас-3D	4 950
Библиотека стандартных изделий: Изделия по ОСТ 92 для Компас-3D	3 300
Система проектирования спецификаций	7 920
Библиотека материалов и сортовamentos	9 900
Трубопроводы 3D	21 450
Интегрированная система моделирования тел вращения Компас-Shaft 3D	21 450
Система проектирования пружин Компас-Spring	7 920
Библиотека анимации 3D-библиотека деталей штампов. Необходим Компас-3D не ниже V8 Plus	11 550
и система проектирования спецификаций	18 150
3D-библиотека деталей пресс-форм. Необходим Компас-3D не ниже V8 Plus	21 450
и система проектирования спецификаций	21 450
Библиотека мудрт	4 950
Система распознавания 3D-моделей	16 500
Менеджер шаблонов (создание параметрических 2D/3D библиотек пользователя, связанных с таблицами)	3 300
Средства разработки приложений Компас-Мастер (Ари для любых сред разработки в Windows)	9 900
Система безопасности данных Компас-Защита (для Компас-3D и Компас-График)	3 960

**ASP LINUX**

ASPLinux 12 Greenhorn	192
ASPLinux 12 Express	290
ASPLinux 12 Standard	775
ASPLinux LiveMedia Edition	490
ASPLinux 12 Deluxe	1 390
ASPLinux ConfPoint	1 390
ASPLinux Server IV для 32-разрядных систем	5 990

**ATTACHMATE**

EXTRA! X-Treme Licensed Unit Level A	11 835
EXTRA! Mainframe Server Edition Licensed Unit Level A	17 553
Reflection Suite for X Windows Licensed Unit LevelA	15 464

**AUTODESK**

AutoCAD 2008 Commercial New SLM EN	118 940
AutoCAD 2008 Commercial New SLM RU	118 940
AutoCAD 2008 Commercial New NLM EN	148 680
AutoCAD 2008 Commercial New NLM RU	148 680
AutoCAD LT 2008 Commercial New SLM EN	63 720
AutoCAD LT 2008 Commercial New SLM RU	63 720
AutoCAD Map 3D 2008 Commercial New SLM EN	124 250
AutoCAD Map 3D 2008 Commercial New SLM RU	124 250
AutoCAD Map 3D 2008 Commercial New NLM EN	155 480
AutoCAD Map 3D 2008 Commercial New NLM RU	155 480
AutoCAD Raster Design 2008 Commercial New SLM EN	63 720
AutoCAD Raster Design 2008 Commercial New NLM EN	79 650
Autodesk MapGuide 6.5 Named Users 1 Pack EN	28 670
Autodesk MapGuide Studio 2008 Commercial New SLM EN	22 300
AutoCAD Architecture 2008 Commercial New SLM EN	127 440
AutoCAD Architecture 2008 Commercial New SLM RU	127 440
AutoCAD Architecture 2008 Commercial New NLM EN	159 300
AutoCAD Architecture 2008 Commercial New NLM RU	159 300
Autodesk Architectural Desktop 2007 Commercial New SLM EN	127 440
Autodesk Architectural Desktop 2007 Commercial New SLM RU	127 440
Autodesk Architectural Desktop 2007 Commercial New NLM EN	159 300
Autodesk Architectural Desktop 2007 Commercial New NLM RU	159 300
AutoCAD Civil 3D 2008 Commercial New SLM EN	127 440
AutoCAD Civil 3D 2008 Commercial New SLM RU	127 440
AutoCAD Civil 3D 2008 Commercial New NLM EN	159 300
AutoCAD Civil 3D 2008 Commercial New NLM RU	159 300
AutoCAD MEP 2008 Commercial New SLM EN	152 930
AutoCAD MEP 2008 Commercial New SLM RU	152 930
AutoCAD MEP 2008 Commercial New NLM EN	191 160
AutoCAD MEP 2008 Commercial New NLM RU	191 160
AutoCAD Revit Architecture Suite 2008 Commercial New SLM EN	127 440
AutoCAD Revit Architecture Suite 2008 Commercial New SLM RU	127 440
AutoCAD Revit Architecture Suite 2008 Commercial New NLM EN	159 300
AutoCAD Revit Architecture Suite 2008 Commercial New NLM RU	159 300
AutoCAD Revit MEP Suite 2008 Commercial New SLM EN	152 930
AutoCAD Revit MEP Suite 2008 Commercial New SLM RU	152 930
AutoCAD Revit MEP Suite 2008 Commercial New NLM EN	191 160
AutoCAD Revit MEP Suite 2008 Commercial New NLM RU	191 160
AutoCAD Revit Structure Suite 2008 Commercial New SLM EN	152 930
AutoCAD Revit Structure Suite 2008 Commercial New SLM RU	152 930
AutoCAD Revit Structure Suite 2008 Commercial New NLM EN	191 160
AutoCAD Revit Structure Suite 2008 Commercial New NLM RU	191 160
AutoCAD Electrical 2008 Commercial New SLM EN	127 440
AutoCAD Electrical 2008 Commercial New SLM RU	127 440
AutoCAD Electrical 2008 Commercial New NLM EN	159 300
AutoCAD Electrical 2008 Commercial New NLM RU	159 300

**Microsoft Windows Vista Home Premium Russian**

Операционная система с высокими требованиями к скорости, управляемости, многоязыковой поддержке



**4 329 руб.**

**Microsoft Office 2007 Standard Edition**

Популярный набор офисных программ стал удобнее и функциональнее



**10 567 руб.**

**Citrix Presentation Server 4.5**

Стандарт де-факто в области потоковой доставки и виртуализации Windows-приложений



**8 747 руб.**

**ABBYY FineReader 8.0 Pro**

Новая версия самой точной в мире системы распознавания текстов с помощью сканера



**3 750 руб.**

**Autodesk AutoCAD 2008**

Система проектирования. Для построения чертежей и внесения в них изменений



**118 940 руб.**

**Adobe Creative Suite 3 Web Premium**

Комплексное решение для создания интерактивных сайтов, приложений, интернет-чертежей, презентаций



**63 848 руб.**

**Symantec Norton AntiVirus 2008**

Автоматически удаляет вирусы, интернет-червей и «трояны»

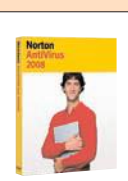

**918 руб.**

Если вам не понравилось, как с вами общался наш менеджер, консультант, курьер или вы хотите посоветовать, как можно сделать обслуживание еще лучше, напишите об этом Генеральному директору Softline Игорю Боровикову (igorb@softline.ru)

**Famatech Remote Administrator 3.1**



Управление любым удаленным компьютером в реальном времени

**1 250 руб.**

**Borland Delphi 2006 Architect**

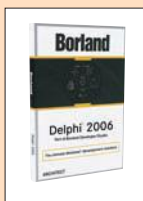

Среда разработки для Windows и .NET. Вобравшая в себя все лучшее из Delphi 1-7 и C#Builder/Delphi 8

**Звоните!**

**Symantec Norton 360**

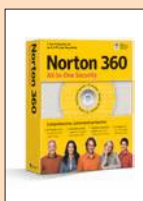

Защита по всем направлениям: web, почта, IM-системы, P2P-сети и мобильные рабочие станции

**1 683 руб.**

**Adobe Acrobat 8**



Современное средство подготовки и распространения документов PDF

**8 803 руб.**

**STATISTICA Русская версия**

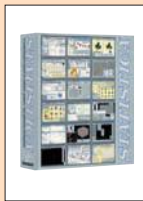

Система для поиска закономерностей, прогнозирования, классификации, визуализации и добычи данных

**66 173 руб.**

**Kaspersky Open Space Security**



Решение для борьбы с вирусами всех типов в сетях предприятий

**Звоните!**

**Autodesk Inventor 2008**

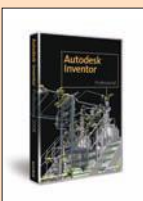

Комплекс программного обеспечения, включающий пакеты двумерного и трехмерного проектирования

**127440 руб.**

**Мы продаем продукцию более 1000 мировых производителей программного обеспечения, и эта цифра постоянно растет. Если вы не нашли в списке нужную компанию, отправьте запрос на info@softline.ru — вдруг она уже появилась?**

**C-I:** CrystalBall, CrystalGraphics, CSOdessa, Daffodil, DameWare, DataDirect, Datawatch, Deerfield, DesignScience, DeveloperExpress, DigitalSecurity, DocsVision, DrWeb, Dundas, eEye, ejTechnologies, ElectronicsWorkbench, Embarcadero, Entfocus, eRain, Eset, ESRI, ESTIMap, Eurosoft, eXcsoftware, ExecutiveSoftware, Extensis, Famatech, FileMaker, FinePrint, Flowerfire, Forecast, FriskSoftware, FSecure, Funk, G6FTPServer, GarantPark, GEARSoftware, GFI, Glasspalace, GlobalScape, GlobeSoft, GoldenSoftware, Gupta, HewlettPackard, Hummingbird, Hyena, HyperMethod, IBM, Incache, InfoPower, Informatic, Infostrider...

Наименование	цена, руб.	Наименование	цена, руб.	Наименование	цена, руб.
Autodesk Inventor Professional 2008		CA ARCServe Backup r11.5		Doc-To-Help Enterprise	27 081
Commercial New SLM EN	178 420	for Windows Enterprise Module	118 701	Doc-To-Help for Word	22 568
Autodesk Inventor Professional 2008		CA ARCServe Backup r11.5		DemoWorks	6 018
Commercial New NLM EN	223 020	for Windows Agent for IBM Informix	36 426	Frontline	36 108
Autodesk Inventor Simulation Suite 2008					
Commercial New SLM EN	159 300				
Autodesk Inventor Simulation Suite 2008					
Commercial New SLM RU	159 300				
Autodesk Inventor Simulation Suite 2008					
Commercial New NLM EN	199 230				
Autodesk Inventor Simulation Suite 2008					
Commercial New NLM RU	199 230				
Autodesk Inventor Suite 2008					
Commercial New SLM EN	127 440				
Autodesk Inventor Suite 2008					
Commercial New SLM RU	127 440				
Autodesk Inventor Suite 2008					
Commercial New NLM EN	159 300				
Autodesk Inventor Suite 2008					
Commercial New NLM RU	159 300				
Autodesk Inventor Series 11					
Commercial New SLM EN	127 440				
Autodesk Inventor Series 11					
Commercial New SLM RU	127 440				
Autodesk Inventor Series 11					
Commercial New NLM EN	159 300				
Autodesk Inventor Series 11					
Commercial New NLM RU	159 300				

**CAMBRIDGESOFT**

ChemOffice Ultra	122 304
ChemOffice Professional	95 050
BioOffice Ultra	81 423
ChemDraw Ultra	81 423
Inventory Ultra	81 423
BioAssay Ultra	54 168
ChemACX Ultra	54 168
ChemBio3D Ultra w/Морас	54 168
ChemDraw Professional	54 168
ChemDraw/Excel Professional	54 168
ChemFinder/Oracle	54 168

**COMSOL**

COMSOL Multiphysics Single User	336 797
Material Library Single User	84 041
AC/DC Module Single User	147 230
Acoustics Module Single User	210 419
Chemical Engineering Module Single User	147 230
Earth Science Module Single User	147 230
Heat Transfer Module Single User	147 230
MEMS Module Single User	210 419
RF Module Single User	147 230
Structural Mechanics Module Single User	147 230

**CONSISTENT SOFTWARE**

GeonICS Изыскания (RGS) v.7.0 SLM	33 480
GeonICS Изыскания (RGS) v.7.0 NLM	33 480
TechnologicCS CFG v.4.x NLM	1 400
TechnologicCS ADM Administrator v.4.x NLM	4 190
СПДС Graphics 4.x SLM	18 000
СПДС Graphics 4.x NLM	18 000
Project Smeta CS v.1.0 SLM	18 000
Project Studio CS Архитектура v.1.6 SLM	25 110
Project Studio CS Архитектура v.1.6 NLM	25 110
MechaniCS 6 Оборудование SLM	30 000
MechaniCS 6 Оборудование NLM	30 000
Spotlight Pro v 7.0 SLM	80 910
Spotlight Pro v 7.0 NLM	80 910

**КАПИТАЛ**

Капитал Express 2007 лицензия на 1 рабочее место в месяц	125
Капитал Express 2007 неограниченная лицензия на 1 рабочее место	2 500
Капитал Lite 2007 лицензия на 1 рабочее место в месяц	250
Капитал Lite 2007 неограниченная лицензия	25 000
Капитал Expert 2007 неограниченная лицензия	33 500
Капитал Professional неограниченная лицензия	144 900

**CITRIX**

Citrix Presentation Server Advanced	8 747
Citrix Presentation Server Enterprise	11 246
Citrix Presentation Server Platinum Edition	14 994

**CMA**

PIE Server version 5.0 for MS Windows/x86, Single Core License	535 500
PIE Server version 5.0 for Sun Solaris/x86, Single Core License	535 500
PIE Server version 5.0 for SuSE Linux, Red Hat Linux, ASPLinux/x86 Single Core License	535 500
PIE XAdapters ODBC/OLE DB Adapter	285 600
PIE XAdapters MAPI/MS Exchange Adapter	107 100
PIE XAdapters WebSphere MQ (MQ Series) Adapter	535 500
PIE XAdapters MS MQ Adapter	107 100
PIE XAdapters Custody 5NT Adapter	535 500
PIE XAdapters Athena Adapter	535 500
PIE XAdapters IS08583 (для систем TP-CMS, TPII) Adapter	535 500
PIE XAdapters SWIFT (MME, CASMF, MQSA, TurboSWIFT, SWIFTNet) Adapters	535 500
PIE XAdapters Appia FIX Adapter	535 500
PIE XAdapters Domino (IBM Lotus C++) API 2.4 for IBM Lotus Notes/Domino) Adapter	107 100
PIE XAdapters МЦМ Банка России Адаптер	535 500
PIE XAdapters MICEX ASTS Adapter	535 500
PIE XAdapters RTS (Российская торговая система) Адаптер	285 600
PIE XAdapters Reuters (SSL, Developer Kit API) Adapter	285 600
PIE XAdapters Bloomberg Adapter	285 600
WEB2L, MDH Server per 1 CPU, 10 concurrent clients, including	214 200
WEB2L, additional 10 concurrent clients	107 100
WEB2L, MDH Server per 1 CPU, Unlimited clients, including	1 713 600
MICEX Universal Trader Workplace	54 978
MICEX Futures Trader Workplace	54 978
MICEX Settlement Workplace	71 400
Universal Multiport Bidirectional Datafeed	124 950

**COREL**

Corel Designer Technical Suite 12	18 359
Corel Knockout 2	2 626
Corel KPT Collection	2 626
Corel Painter Essentials 3 English	2 600
Corel Ventura 10	18 359
CorelDRAW Graphics Suite X3 English	13 748
CorelDRAW Graphics Suite X3 Russian	10 311
CorelDRAW Graphics Suite 12 Special Edition RUS	5 728
Paint Shop Professional Photo X2 IE	2 864
Paint Shop Professional Photo XI RUS	1 902
Corel Painter X English PC/Macintosh	12 832
WordPerfect Office X3 Standard	8 593
WordPerfect Mail	1 661
WordPerfect Office X3 Std Russian	955
DVD Copy 6 Plus English	1 241
DVD MovieFactory V6 English	823
DVD MovieFactory V6 Plus English	1 646
MediaStudio Professional 8.0 English	10 984
PhotoImpact 12 English	2 470
VideoStudio 11 English	1 921
VideoStudio 11.5 Plus English	2 745
VideoStudio 11 Plus RUS	1 413
WinDVD 8 Gold English	823
WinZip 11 Standard Single User CD	1 201
WinZip 11 Professional Single User CD	1 802

**AUTODESK MNE**

Autodesk 3ds Max 2008 SLM	161 420
Autodesk 3ds Max 2008 NLM	193 710
Delphi 2007 for Windows32 - Professional R2 Named	161 420
3 ds max 9 COM NLM	193 710
Autodesk Maya Complete 2008 SLM	72 220
Autodesk Maya Complete 2008 NLM	108 320
Autodesk Maya Unlimited 2008 SLM	252 760
Autodesk Maya Unlimited 2008 NLM	303 730
Autodesk VIZ 2008 COM SLM	97 700
Autodesk VIZ 2008 COM NLM	122 130
Autodesk Cleaner XL 1.5 SLM	29 740
mental ray 3.6 32-bit for Max NLM	28 670

**BORLAND**

C++Builder 2007 Professional R2 Named	26 117
C++Builder 2007 Enterprise R2 Named	58 074
Delphi 2007 for Windows32 - Professional R2 Named	26 117
Delphi 2007 for Windows32 - Enterprise R2 Named	58 074
InterBase 2007 Server Server	5 810
InterBase 2007 Server Dual Core Server	10 168
InterBase 2007 Desktop Desktop	1 743
JBuilder 2007 Named	14 497
JBuilder 2007 Enterprise Named	43 548
CodeGear RAD Studio 2007 Professional Named	34 833
CodeGear RAD Studio 2007 Enterprise Named	72 600
CodeGear RAD Studio 2007 Architect Named	95 841
Borland Developer Studio 2006 Professional Named	31 666
Borland Developer Studio 2006 Enterprise Named	72 338
Borland Developer Studio 2006 Architect Named	101 390

**BUSINESS OBJECTS**

Crystal Reports 2008	17 363
Crystal Reports XI (v.11) Developer	20 272
Crystal Reports XI (v.11) Professional	16 943
Crystal XCELSIUS 4.5 Professional	14 844
Crystal XCELSIUS 4.5 Standard	5 848
Crystal VISION	25 460

**CA**

AllFusion ERwin Data Modeler r7.2	110 316
AllFusion Process Modeler r7.2	74 419
AllFusion Model Manager r7.2	44 044
AllFusion Model Navigator r7.2	21 953
AllFusion Data Model Validator r7.2	55 089
AllFusion Modeling Suite Bundle r7.2	193 157
CA ARCServe Backup r11.5 for Windows	21 799

**COMPONENT ONE**

Studio Enterprise Platinum	39 117
Reports for .Net Designer Edition Subscription	54 162
Report Designer (for ActiveX/sold per license)	1 504
Studio for ActiveX	24 072
Studio for .Net	24 072
Studio for ASP.Net	24 072
Studio for MobileDevices	24 072
Studio for WPF	24 072

Если вам не понравилось, как с вами общался наш менеджер, консультант, курьер или вы хотите посоветовать, как можно сделать обслуживание еще лучше, напишите об этом Генеральному директору Softline **Игорю Боровикову** ([igor@softline.ru](mailto:igor@softline.ru))

**Мы продаем продукцию более 1000 мировых производителей программного обеспечения, и эта цифра постоянно растет. Если вы не нашли в списке нужную компанию, отправьте запрос на info@softline.ru — вдруг она уже появилась?**

**I-N:** Infotecs, Infragistics, InstallShield, Intel, InterAct, Intuit, Ipswitch, ISlink, ISleuthHound, ISS, ITNets, Jalasoft, JetBrains, JetInfosystems, JNetDirect, Jproductivity, Kaspersky, Kerio, KiwiEnterprises, Lahay, Legato, LinuxCenter, LiraServis, Software, Lumigent, LWP, Mackichan, Macromedia, Manakoa, MapleSoft, Markzware, MathSoft, Mathworks, McAfee, MDAemon, MediaHouse, MediaLingva, Megaputer, Merant, Microsoft, MicrosoftEA, MicrosoftEAS, MindJet, MKS, Mobiliti, MSAcademic, MSEmbedded, MySQL, NetIQ, NetManage, NetOp, NetSarang, NetSupport, netViz...

Наименование цена, руб.

**ДОКТОР ВЕБ**

Dr. Web для Windows - Антивирус, DVD-упаковка, на 6 месяцев, на 2 ПК	545
Dr. Web для Windows - Антивирус, картонная упаковка, на 12 месяцев, на 1 ПК	1 240
Dr. Web для Windows - Антивирус, картонная упаковка, на 24 месяца, на 1 ПК	1 835
Dr. Web для Windows - Антивирус, картонная упаковка, на 12 месяцев, на 2 ПК	2 100
Dr. Web для Windows - Антивирус, картонная упаковка, на 24 месяца, на 2 ПК	3 210
Dr. Web для Linux - Антивирус, картонная упаковка, на 12 месяцев на 1ПК	950
Dr. Web для Windows - Антивирус+Антиспам, DVD-упаковка, на 6 месяцев, на 2 ПК	740
Dr. Web для Windows - Антивирус+Антиспам, картонная упаковка, на 12 месяцев, на 1 ПК	1 640
Dr. Web для Windows - Антивирус+Антиспам, картонная упаковка, на 24 месяца, на 1 ПК	2 465
Dr. Web для Windows - Антивирус+Антиспам, картонная упаковка, на 12 месяцев, на 2 ПК	2 840
Dr. Web для Windows - Антивирус+Антиспам, картонная упаковка, на 24 месяца, на 2 ПК	4 395
Dr. Web для Windows - Антивирус+Антиспам на 5 ПК + защита 1 файлового сервера на 12 месяцев	4 990
Dr. Web для файловых серверов - Антивирус, на 12 месяцев, на 1 ПК	7 000
Dr. Web для UNIX-систем и DOS - сканер командной строки, на 12 мес. на 1 ПК	799
Dr. Web для Windows+Linux - Антивирус, на 12 мес. на 1 ПК	1 235
Dr. Web для почтовых серверов - Антивирус, на 12 месяцев, на 15 ПК	550
Dr. Web для почтовых серверов - Антиспам, на 12 месяцев, на 15 ПК	550
Dr. Web для почтовых серверов - Антивирус+Антиспам, на 12 месяцев, на 15 ПК	715

**ENTENSYS**

UserGate 4.2 до 5 сессий	2 040
UserGate 4.2 + Антивирус Касперского до 5 сессий	4 710

**ESET**

Антивирус NOD32 Standard newsale for 1 User	1 080
Антивирус NOD32 Standard renewal for 1 User	648
Антивирус NOD32 Administrator newsale for 2 User	3 025
Антивирус NOD32 Enterprise Edition newsale for 5 User 9 340	
Антивирус NOD32 Exchange Mail Server newsale for 25 mailboxes	11 135
Антивирус NOD32 Linux Mail Server newsale for 25 mailboxes	11 135
Антивирус NOD32 Domino Mail Server newsale for 25 mailboxes	11 135
NOD32 for KMS 5 / 20 users	7 036
NOD32 for KWF 5 / 10 users	5 097

**ESTIMAP**

ГИС MapInfo Professional 9.0 для Windows (рус.)	62 900
ГИС MapInfo Professional 9.0 для Windows (англ.)	76 400
MapBasic 9.0 (рус.)	12 600
MapInfo Runtime 9 (рус.)	34 700
MapInfo Runtime 9 (англ.)	36 000
MapInfo SpatialWare	466 800
MapXtreme 2005 Web Deployment	754 800
MapInfo MapX 5.01	95 600
MapInfo MapXtreme для Windows	482 700
Vertical Mapper (англ.) 3.1	59 600
Vertical Mapper SDK	44 400
Push'n'See	513 300
ChronoMap 4.0	181 800
ChronoMap Developer Kit	187 600
MITransformer	15 500
Векторизатор MapEdit	18 800
Векторизатор MapEdit Professional	24 600
Автоматизированный Кадастровый Офис (включает MapInfo Runtime)	65 400
Геомастер	16 600
MVBUILDER	10 300
Данные в формате MapInfo Карта Московской области 1:200000 (полный набор)	83 600

Наименование цена, руб.

ENVI 4.4 for Win фиксированная лицензия	173 200
IDL 6.4 for Win фиксированная лицензия	104 100
RockWorks2006	69 900
Visual ModFlow	95 900
Encom Discover 9.0	105 200
Encom Discover 3D	76 700
TerrainView	72 400
TerrainView-Globe Professional	187 700

**FAMATECH**

Radmin 3.1 1 лицензия	1 250
Radmin 3.1 50 лицензий	38 000
Radmin 3.1 100 лицензий	63 500
Radmin 3.1 150 лицензий	90 000
Radmin CS Стандартная серверная лицензия 50 одновременных подключений к одному серверу	4 100
Radmin CS Дополнительная серверная лицензия на +50 дополнительных одновременных подключений к одному серверу	2 800

**FASTREPORTS**

FastReport 4 Basic Edition	690
FastReport 4 Standard Edition	2 590
FastReport 4 Professional Edition	3 590
FastReport 4 Enterprise Edition	6 990
FastReport 3 Studio Home User License	2 170
FastReport Server	14 970
FastCube Standard Edition	4 475
FastCube Professional Edition	6 225

**FILEMAKER**

FileMaker Professional 9.0 Retail Box	8 997
FileMaker Server 9.0 Retail Box	30 060

**GFI**

GFI FAXmaker 14 10 Users	26 775
GFI EmailProtection Suite 25 Mailboxes	41 119
GFI MailEssentials & GFI MailSecurity Suite 25 Mailboxes	28 688
GFI MailEssentials 12 25 Mailboxes	15 300
GFI MailSecurity 10 25 Mailboxes	20 081
GFI MailArchiver 5 25 Mailboxes	22 950
GFI WebMonitor WebSecurity Edition New Product - 12 Months 25 Users	12 431
GFI WebMonitor WebFilter Edition New Product - 12 Months 25 Users	14 344
GFI LANguard Network Security Scanner 8 32 IPs	20 081
GFI LANguard PatchManager 8 32 IPs	20 081
GFI LANguard VulnerabilityManager 8 32 IPs	20 081
GFI EventsManager 7.1 3 Nodes	27 731
GFI EndPointSecurity 4 25 Computers	21 994
GFI Network Server Monitor 7 5 IPs	13 388

**GOLDEN SOFTWARE**

Surfer 8.0 Win CD	24 042
MapViewer 7.0 Win CD	13 510
Didger 3.0 Win CD	15 918
Grapher 7.0 Win CD	16 519
Strater 1.0 Win CD	19 528
Voxler 1.0 Win CD	16 820

**HYPERMETHOD**

eLearning Server v.3.1. базовая академическая версия	96 000
eLearning Server v.3.1. Start-Up академическая версия	215 000
eAuthor CBT v.3.1. академическая версия с лицензией на 5 рабочих мест разработчиков	17 900
eAuthor CBT Professional v.3.1. академическая профессиональная версия с лицензией на 5 рабочих мест разработчиков	22 900
iNstructor v.1.0. академическая версия с лицензией на (10 +1) рабочих мест	14 900
eLearning Server v.3.1. базовая корпоративная версия	145 000
eLearning Server v.3.1. Start-Up корпоративная версия	255 000

Наименование цена, руб.

eAuthor CBT v.3.1. корпоративная версия с лицензией на 3 рабочих места разработчиков	21 000
eAuthor CBT Professional v.3.1. корпоративная профессиональная версия с лицензией на 3 рабочих места разработчиков	29 000
iNstructor v.1.0. корпоративная версия с лицензией на 10 рабочих мест	15 000

**INTEL**

Intel C++ Compiler 10.1 Professional Edition for Windows + Math Kernel Library, Integrated Performance Primitives, and TBB	15 275
Intel C++ Compiler 10.1 Standard Edition for Windows	11 450
Intel Visual Fortran Compiler 10.1 Professional Edition for Windows + Math Kernel Library + MSVSPE	17 825
Intel Visual Fortran Compiler 10.1 Professional Edition for Windows with IMSL + Math Kernel Library + MSVSPE	40 775
Intel Visual Fortran Compiler 10.1 Standard Edition for Windows	15 275
Intel C++ Compiler 10.1 Standard Edition for Mac OS X	11 450
Intel C++ Compiler 10.1 Professional Edition for Mac OS X	15 275
Intel Fortran Compiler 10.1 Standard Edition for Mac OS X	14 000
Intel Fortran Compiler 10.1 Professional Edition for Mac OS X	17 825
Intel Math Kernel Library 10.0 for Windows	10 175
Intel Integrated Performance Primitives 5.3 for Windows	5 075
Intel VTune Performance Analyzer 9.0 for Windows	17 825
Intel Thread Profiler 3.1	7 625
Intel Thread Checker 3.1	25 475

**INTERACT**

Act! 2007 Single User	10 129
Act! 2007 Five User	48 125

**ЛАБОРАТОРИЯ КАСПЕРСКОГО**

Kaspersky Anti-Virus for Mobile Russian Edition. 1-PDA 1 year Base	720.00
Kaspersky Anti-Virus 7.0 Russian Edition. 1-Desktop 1 year Base	980.00
Kaspersky Internet Security 7.0 Russian Edition. 1-Desktop 1 year Base	1 600.00
Kaspersky S.O.S. Russian Edition. 10-14 User 1 year Base License	436.60
Kaspersky Anti-Virus for File Server Russian Edition. 1-FileServer 1 year Base License Pack	5 900.00
Kaspersky Anti-Virus for MIME Sweeper Russian Edition. 50-99 User 1 year Base License	382.91
Kaspersky Security for Mail Server Russian Edition. 10-14 User 1 year Base License	926.30
Kaspersky Security for Internet Gateway Russian Edition. 10-14 User 1 year Base License	499.73
Kaspersky Anti-Spam for Linux Russian Edition. 10-14 User 1 year Base License	329.81
Kaspersky WorkSpace Security Russian Edition. 10-14 User 1 year Base License	873.20
Kaspersky BusinessSpace Security Russian Edition. 10-14 User 1 year Base License	1 400.07
Kaspersky EnterpriseSpace Security Russian Edition. 10-14 User 1 year Base License	2 400.12
Kaspersky TotalSpace Security Russian Edition. 10-14 User 1 year Base License	4 400.22

**KERIO**

Kerio MailServer / 10 users	13 995
Kerio MailServer + McAfee AV / 10 users	17 305
Kerio WinRoute Firewall / 10 users	13 995
Kerio WinRoute Firewall + McAfee AV / 10 users	17 510
ISS Orange Web Filter plug-in for Kerio WinRoute Firewall / 10 users	8 755
Kerio MailServer 10 users + Kerio WinRoute Firewall 10 users	22 470
Kerio MailServer + McAfee AV 10 users + Kerio WinRoute Firewall + McAfee AV 10 users	28 045

**PROMT Professional 8.0**

Революция в технологии автоматизированного перевода



9 000 руб.

**Nero 8**

Инструмент, позволяющий создавать CD и DVD с меню, формировать слайд-шоу, создавать их резервные копии



2 868 руб.

**VMware Workstation 6**

C VMware на одном компьютере можно запустить несколько виртуальных машин с различными ОС



5 301 руб.

**Windows Server 2003 Standard Edition**

Разработана специально для малого бизнеса и небольших отделов компаний



34 209 руб.

**Symantec Backup Exec 11d**

Решение для средних и малых компаний, обеспечивающее сохранение и восстановление данных



16 734 руб.

**Microsoft ISA Server 2006**

Комплексная система защиты, которая гарантирует надежную защиту сети предприятия

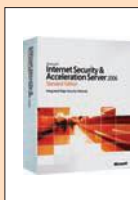

50 302 руб.

**enFocus PitStop Professional**

Этот продукт значительно расширяет функциональные возможности Adobe Acrobat

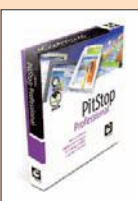

27 494 руб.

Если вам не понравилось, как с вами общался наш менеджер, консультант, курьер или вы хотите посоветовать, как можно сделать обслуживание еще лучше, напишите об этом Генеральному директору Softline Игорю Боровикову (igor@softline.ru)

**McAfee VirusScan Enterprise**



Защита от вирусов, для предотвращения вторжений для компьютеров и файловых серверов

**Звоните!**

**ABBYY Lingvo 12**



Профессиональный словарь, который включает 128 словарей

**2 450 руб.**

**Business Objects Crystal Vision**



Готовая система управления отчетами для малых и средних предприятий

**25 460 руб.**

**Acronis True Image 11**



Построения системы резервного копирования всех данных, хранящихся на серверах, рабочих станциях

**499 руб.**

**Dr. Web для Windows Антивирус+ Антиспам**

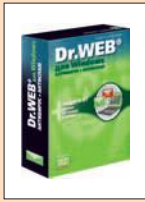

Эффективное решение обеспечивает комплексную защиту рабочих станций от вирусов

**1 640 руб.**

**Autodesk Maya 8.5**



Мощная профессиональная программа для 3D-моделирования, анимации и визуализации для кино и телевидения

**72 220 руб.**

**Microsoft Office PowerPoint 2007**



Быстрое создание профессиональных динамических презентаций

**5 953 руб.**

**Мы продаем продукцию более 1000 мировых производителей программного обеспечения, и эта цифра постоянно растет. Если вы не нашли в списке нужную компанию, отправьте запрос на [info@softline.ru](mailto:info@softline.ru) — вдруг она уже появилась?**

**N-S:** NetwokAutomation, NetworkInstruments, Nevron, NewDisk, Novalumen, Novell, Nsoftware, NTPSoftware, Ontrack, OOsoftware, Optima, Oracle, Paessler, Panda, Panorama, Paragon, Paratype, Pervasive, PGP, PhotoAlto, PhotoDisc, PixMaker, Pictal, Portlock, Prolinvest, ProjectViewer, ProLAN, Promt, Pytheas, QuantitativeMicro, Quark, Quest, RARSoft, Rational, RealNetworks, RedHat, RightFax, Rodnik, Roxio, RSAsecurity, Ruscard, Sakrament, SCO, SeagulScientific, Seapine, SecurIT, SecurStar, Shavlik, SIM, Skywire, SmartDraw, SmartLine, SoftExport, SoftTreeTech, SolarWinds, SonicWall, Sophos, SparxSystems, StarForce, StarNet, Stata, StatSoft...

Наименование	цена, руб.	Наименование	цена, руб.	Наименование	цена, руб.
<b>MAPLESOFT</b>					
Maple 11 Professional Edition New License	49 534	Office 2007	13 877	Windows Server CAL 2003 OLP NL Device CAL	899
Maple Toolbox for MATLAB	5 221	Office 2007 OLP NL	11 256	Windows Server CAL 2003	
BlockBuilder for Simulink	53 416	Office 2007 Russian OLP NL	8 579	Russian OLP NL User CAL	855
<b>MATHWORKS</b>					
MATLAB Individual	76 500	<b>OneNote</b>			
Simulink Individual	119 531	OneNote 2007	3 290	Windows Server CAL 2003	
<b>MCAFFEE</b>					
McAfee Total Protection SB Adv 5-25	1 445	OneNote 2007 Russian	2 207	Russian OLP NL Device CAL	855
McAfee Total Protection SB 2-25	1 044	OneNote 2007 OLP NL	2 266	Windows Server Enterprise	
<b>MICROSOFT</b>					
<b>Access</b>					
Access 2007 Russian	5 953	OneNote 2007 Russian OLP NL	1 743	Windows Server Enterprise 2003	
Access 2007	7 806	<b>Outlook</b>			
Access 2007 OLP NL	6 437	Outlook 2007 Russian	3 503	Windows Server Enterprise 2003 R2	
Access 2007 Russian OLP NL	4 888	Outlook 2007 Russian OLP NL	2 427	Windows Server Enterprise 2003 R2 Russian 25 Client	131 337
<b>BizTalk Server Developer</b>					
BizTalk Server Dev 2006 R2 OLP NL	15 247	Outlook 2007	3 679	Windows Server Enterprise 2003 R2 OLP NL	71 345
<b>BizTalk Server Enterprise</b>					
BizTalk Server Enterprise 2006 R2 OLP NL 1 Proc	1 069 786	Outlook 2007 OLP NL	2 553	R2 Russian 25 Client	137 904
<b>BizTalk Server Standard</b>					
BizTalk Server Standard 2006 R2 OLP NL 1 Proc	259 778	<b>PowerPoint</b>			
<b>Excel</b>					
Excel 2007 Russian	5 953	PowerPoint 2007 Russian	5 953	Windows Server Standard 2003	
Excel 2007	7 806	PowerPoint 2007	7 806	R2 Russian 5 Client	34 209
Excel 2007 OLP NL	6 437	PowerPoint 2007 Russian OLP NL	4 888	Windows Server Standard 2003	
Excel 2007 Russian OLP NL	4 888	PowerPoint 2007 OLP NL	6 437	R2 Russian 10 Client	40 304
<b>Exchange Server-Enterprise</b>					
Exchange Server Enterprise 2007		PowerPoint 2007 Russian OLP NL	6 437	Windows Server Standard 2003 R2 5 Client	35 919
Russian 25 Client	234 704	<b>Project</b>			
Exchange Server Enterprise 2007 25 Client	246 439	Project 2007 Russian	19 825	Windows Server Standard 2003 R2 OLP NL	21 972
Exchange Server Enterprise 2007 OLP NL	122 229	Project 2007	20 816	Windows Server Standard 2003	
Exchange Server Enterprise 2007 Russian OLP NL	116 178	Project 2007 OLP NL	14 744	R2 Russian OLP NL	20 884
<b>Exchange Server-Standard</b>					
Exchange Server 2007 Russian 5 Client	43 409	Project 2007 Russian OLP NL	14 014	<b>Windows Small Business Server Std</b>	
Exchange Server 2007 5 Client	45 579	Project Professional	33 468	Win Small Business Server	
Exchange Server 2007 Russian OLP NL	20 303	Project Professional 2007 1 Client	35 142	Standard 2003 R2 5 Client	21 025
Exchange Server 2007 OLP NL	21 360	Project Professional 2007 OLP NL Windows/1 ProjectSvr CAL	24 525	Win Small Business Server Standard 2003 R2 Russian 5 Client	20 024
<b>Exchange Standard CAL</b>					
Exchange Standard CAL 2007 MLP 5 User CAL	15 253	Project Professional 2007 Russian OLP NL Windows/1 ProjectSvr CAL	23 311	Win Small Business Server Standard 2003 R2 OLP NL 5 Client	15 930
Exchange Standard CAL 2007 MLP 5 Device CAL	15 253	<b>Project Server</b>			
Exchange Standard CAL 2007 Russian	14 527	Project Server 2007 Russian OLP NL	128 518	Windows Vista Business	
Exchange Standard CAL 2007 Russian MLP 5 Device CAL	14 527	Project Server 2007 OLP NL	135 211	Windows Vista Business Russian	6 323
Exchange Standard CAL 2007 OLP NL Device CAL	2 050	Project Server 2007 OLP NL Windows/PPS	270 422	Windows Vista Business	11 275
Exchange Standard CAL 2007 OLP NL User CAL	2 050	<b>Project Server CAL</b>			
Exchange Standard CAL 2007 Russian OLP NL Device CAL	1 948	Project Server CAL 2007 OLP NL Device CAL	4 855	Windows Vista Business Upgrade OLP NL	6 001
Exchange Standard CAL 2007 Russian OLP NL User CAL	1 948	Project Server CAL 2007 Russian OLP NL Device CAL	4 614	Windows Vista Business Russian Upgrade OLP NL	4 891
Exchange Standard CAL 2007 Russian OLP NL User CAL	1 948	Project Server CAL 2007 OLP NL User CAL	4 855	<b>Windows Vista Home Basic</b>	
<b>InfoPath</b>					
InfoPath 2007	6 939	Project Server CAL 2007 Russian OLP NL User CAL	4 614	Windows Vista Home Basic Russian	2 763
InfoPath 2007 Russian	5 298	<b>Publisher</b>			
InfoPath 2007 OLP NL	5 682	Publisher 2007 Russian	4 472	Windows Vista Home Basic	7 626
InfoPath 2007 Russian OLP NL	4 307	Publisher 2007	5 862	<b>Windows Vista Home Premium</b>	
<b>ISA Server Enterprise Edtn</b>					
ISA Server Enterprise Edition 2006 OLP NL 1 Proc	174 228	Publisher 2007 Russian OLP NL	3 384	Windows Vista Home Premium Russian	4 329
ISA Server Enterprise Edition 2006 Russian OLP NL 1 Proc	165 603	Publisher 2007 OLP NL	4 459	Windows Vista Home Premium	9 062
ISA Server Enterprise Edition 2006 OLP 25 NL 1 Proc	2 238 572	<b>SQL CAL</b>			
ISA Server Enterprise Edition 2006 Russian OLP 25 NL 1 Proc	2 127 752	SQL CAL 2005 OLP NL User CAL	4 963	<b>Windows Vista Ultimate</b>	
<b>ISA Server Standard Edtn</b>					
ISA Server Standard Edition 2006 Russian 1 processor License	50 302	SQL CAL 2005 OLP NL Device CAL	4 963	Windows Vista Ultimate Russian	8 744
ISA Server Standard Edition 2006 1 processor License	52 817	SQL CAL 2005 Russian OLP NL Device CAL	4 717	Windows Vista Ultimate	15 133
ISA Server Standard Edition 2006 Russian OLP NL 1 Proc	37 632	SQL CAL 2005 Russian OLP NL User CAL	4 717	<b>Windows XP Home</b>	
ISA Server Standard Edition 2006 OLP NL 1 Proc	39 592	<b>SQL Server Developer Edition</b>			
<b>MSDN Academic Alliance</b>					
MSDN AA Original - 1 Year	20 375	SQL Server Developer Edition 2005 Russian	1 538	Windows XP Home Edition Russian	2 763
<b>Office Professional</b>					
Office Professional 2007 Russian	13 216	SQL Server Developer Edition 2005	1 615	Windows XP Home Edition	7 597
Office Professional 2007	17 346	SQL Server Developer Edition 2005	1 115	Windows XP Professional	
<b>Office Standard</b>					
Office 2007 Russian	10 567	SQL Server Developer Edition 2005 Russian OLP NL	1 060	Windows XP Professional	11 275
<b>Windows Server CAL</b>					
Windows Server CAL 2003 Russian MLP 5 User CAL	6 152	<b>SQL Server Enterprise Edition</b>			
Windows Server CAL 2003 Russian MLP 5 Device CAL	6 152	SQL Server Enterprise Edition 2005 25 Client	492 460	Windows XP Professional XP Russian OLP NL Get Genuine	4 751
Windows Server CAL 2003 MLP 5 User CAL	6 460	1 processor License	881 319	<b>Word</b>	
Windows Server CAL 2003 MLP 5 Device CAL	6 460	<b>SQL Server Standard Edition</b>			
Windows Server CAL 2003 OLP NL User CAL	899	SQL Server Standard Edition 2005 Russian 5 Client	61 866	Word 2007 Russian	5 953
		SQL Server Standard Edition 2005 1 processor License	211 507	Word 2007	7 806
		SQL Server Standard Edition 2005 5 Client	64 599	Word 2007 Russian OLP NL	4 888
		SQL Server Standard Edition 2005 OLP NL 1 Proc	175 379	Word 2007 OLP NL	6 437
		SQL Server Standard Edition 2005 OLP NL	27 078	<b>nero</b>	
		SQL Server Standard Edition 2005 Russian OLP NL 1 Proc	166 697	Nero 8 Русская Коробка	2 868
		SQL Server Standard Edition 2005 Russian OLP NL	25 738	Nero 8 Standard Licence 5 - 9 PC's	1 721
		<b>Visio Professional</b>			
		Visio Professional 2007 Russian	18 600	Full Codec Pack	382
		Visio Professional 2007	19 530	Nero!LINUX 3 10 - 19 Volume Licenses	573
		Visio Professional 2007 Russian OLP NL	13 559	<b>Nokia</b>	
		Visio Professional 2007 OLP NL	13 845	Nokia Intellisync Wireless Email Pro (HH) Per User	3 290
		<b>Visio Standard</b>			
		Visio Standard 2007 Russian	8 460	Nokia Intellisync Wireless Email Pro (HH+PC) Per User	4 335
		Visio Standard 2007	8 883	Personal Travel Information Per User/Year	612
		Visio Standard 2007 Russian OLP NL	5 982	Nokia Intellisync Base Email server Per Server	76 475
		Visio Standard 2007 OLP NL	6 293	Nokia Intellisync File Sync (HH) Per Device	2 295
		<b>Windows Server CAL</b>			
		Windows Server CAL 2003		Nokia Intellisync File Sync (PC) Per Device	3 188
		Windows Server CAL 2003 MLP 5 User CAL	6 152	Nokia Intellisync File Sync (HH+PC) Per Device	3 570
		Windows Server CAL 2003 MLP 5 Device CAL	6 152	Nokia Intellisync Device Management (HH) Per Device	2 295
		Windows Server CAL 2003 MLP 5 User CAL	6 460	Nokia Intellisync Device Management (PC) Per Device	3 188
		Windows Server CAL 2003 MLP 5 Device CAL	6 460	Nokia Intellisync Device Management (HH+PC) Per Device	3 570
		Windows Server CAL 2003 OLP NL User CAL	899		

Если вам не понравилось, как с вами общался наш менеджер, консультант, курьер или вы хотите посоветовать, как можно сделать обслуживание еще лучше, напишите об этом Генеральному директору Softline **Игорю Боровикову** ([igor@softline.ru](mailto:igor@softline.ru))

**Мы продаем продукцию более 1000 мировых производителей программного обеспечения, и эта цифра постоянно растет. Если вы не нашли в списке нужную компанию, отправьте запрос на info@softline.ru — вдруг она уже появилась?**

**S-Z:** Sbernard, Steema, Stockbyte, Stocona, Strata, Stringbean, StroyEksperiza, SumTotal, Sunbelt, SunMicrosystems, SurfControl, Sybari, Sybase, Symantec, Syfusion, Systat, TechnoDesign, Techsmith, Telerik, Telocator, TheBat, ThinPrint, Timberlake, TMU, Tobit, Tor, TotalCommander, Trados, TrafficFilter, Trapcode, TrendMicro, TriCerat, TrollTech, TurboDemo, TWDIndustries, Ulead, Ultrabac, UserGate, Ultimaco, VectorNetworks, VentaFax, Vintela, VMware, Websense, WebSpy, Webtrends, WildPackets, WinGate, WinProxy, Winternals, WinZip, WMSoftware, WolframResearch, Worldnet21, WRQ, Xara, Yandex, Yosemite, Zend.

Наименование	цена, руб.	Наименование	цена, руб.	Наименование	цена, руб.
--------------	------------	--------------	------------	--------------	------------

Nokia Intellisync Device Management (HHV) Per Device	765
Nokia Intellisync Application Sync (HH) Per Device	5 100
Nokia Intellisync Application Sync (PC) Per Device	12 750

**NOVELL**

SUSE Linux Enterprise Server for X86, AMD64 & Intel EM64T, Itanium & IBM Power (Maximum 32CPU Sockets) 1-Year Subscription	8 265
SUSE Linux Enterprise Desktop 10 1-Device 1-Year Subscription	1 184

**O&O SOFTWARE**

O&O BlueCon 7 Administration Edition	51 150
O&O CleverCache 6 Professional Edition	329 717
O&O CleverCache 6 Server Edition	1 081 041
O&O Defrag 10 Professional Edition	557 589
O&O Defrag 10 Server Edition	3 311 398
O&O DiskImage 2 Professional Edition	557 589
O&O DiskImage 2 Server Edition	3 973 706
O&O DriveLED 2	221 613
O&O DiskStat 1 Professional Edition	333 985
O&O DiskStat 1 Server Edition	2 646 444
O&O SafeErase	333 985

**ON TRACK**

PowerControls 4.2 Standart 100 почтовых ящиков	31 388
PowerControls 4.2 Business 250 почтовых ящиков	49 442

**ORACLE**

Oracle Database Standard Edition One Named User Plus	3 800
Oracle Database Standard Edition One Processor License	127 373

**Обратите внимание! Цена не включает стоимость MediaKit \$150. Цены даны без учета стоимости поддержки. Цены без учета НДС 18%. Стоимость указана за 1 лицензию. Минимальное количество лицензий уточняйте в компании Softline.**

**PANDA**

Panda Antivirus 2008 коробка для 3 ПК (подписка на один год)	754
Panda Antivirus+firewall 2008 коробка для 3 ПК (подписка на один год)	1 258
Panda Internet Security 2008 коробка для 3 ПК (подписка на один год)	2 014

**PANORAMA**

Профессиональная ГИС «Карта 2005» версия 9 (включает GIS ToolKit)	39 600
Блок геодезических расчетов (дополнительно к ГИС «Карта 2005» и «Панорама-редактор»)	14 850
Программа построения ортофотопланов «Фотоплан 2005»	9 750
Редактор поверхности (обработка стереоизображений)	14 850
Программа мониторинга базы данных и обновления карты	19 500
СУРЗ «Земля и право» (совместно с редактором карты и исходными текстами СУРЗ)	27 750

**PERVASIVE**

Pervasive.SQL 10.0 Server Engines for Windows 6-User	25 424
Pervasive.SQL 10.0 Server Engine for Windows User Count Increases 6-User	25 424
Pervasive PSQL 10 Server Engine switch 6 User	2 856
Pervasive.SQL 9 Workgroup to Server for Windows 6 User	23 919
Pervasive.SQL 9 Server Engines for NetWare 6-User	25 424
Pervasive DataExchange 2.5 Workgroup ENGINE	14 892
Pervasive AuditMaster 6.3 6 User Server	14 892
Pervasive BackupAgent for Windows Server	7 497

**PROMT**

PROMT Mobile 7.0 англ-рус-англ	620
PROMT 4U англ-рус-англ	590
PROMT Standard 8.0 ГИГАИТ	5 700
PROMT Professional 8.0 ГИГАИТ	15 000
PROMT Expert 8.0 ГИГАИТ	24 000
PROMT Translation Suite 7.0 ГИГАИТ	21 000
PROMT VER-Dict 2.0 ГИГАИТ 3 лиц. DVD-box	300
PROMT Net Professional 8.0 англ-рус-англ 5 рабочих мест concurrent license	29 000
PROMT Net Professional 8.0 ГИГАИТ 5 рабочих мест concurrent license	47 500
PROMT Translation Server 8.0 Intranet Edition англ-рус-англ user license	148 500

**PTC**

Mathcad 14.0	44 834
Mathcad Floating	113 424

**QUARK**

QuarkXPress Passport 7	25 475
Quark Print Collection	11 804
Quark Print Collection Passport	11 804

**REDHAT**

Red Hat Enterprise Linux Advanced Platform, Standard (unlimited sockets) 1-9 Units 1 Year	54 550
Red Hat Enterprise Linux Advanced Platform, Premium (unlimited sockets) 1-9 Units 1 Year	90 947
Red Hat Enterprise Linux for IBM System Z, Standard 1-9 Units 1 Year	545 953
Red Hat Enterprise Linux, Basic (up to 2 sockets) 1-9 Units 1 Year	12 693
Red Hat Enterprise Linux, Standard (up to 2 sockets) 1-9 Units 1 Year	29 072

**SONY**

Sony Photo Go	1 214
Sony DVD Architect Studio 4 5	1 387
Sony Sound Forge Audio Studio 9	1 691
Sony ACID Music Studio 7	1 691
Sony Vegas Movie Studio 8	1 951
Sony Vegas Movie Studio Platinum 8	2 991
Sony VegasPro 8	24 276
Sony Cinescore	6 069
Sony ACID Professional 6	9 754
Sony Sound Forge 9	9 754
Sony CD Architect 5 2	2 818
Digital Video and Audio Production Book	1 170

**STATSOFT**

Statistica Base for Windows v.8 English Однопольз. версия	38 123
Statistica Advanced for Windows v.8 English Однопольз. версия	76 373
Statistica for Windows v.6 Russian Однопольз. Версия	66 173
Statistica Base for Windows v.6 Russian Однопольз. Версия	33 023

**SYMANTEC**

Norton AntiVirus 2008 Russian	918
Norton Internet Security 2008 Russian	1 499
Norton 360 Russian	1 683
Norton AntiVirus 2007 Russian	918
Norton Internet Security 2007 Russian	1 499
Norton Partition magic 8.0 R1	1 591
Norton Goback 4.0	1 132
Symantec pcAnywhere 12.1 Host And REMOTE	4 222
Symantec pcAnywhere 12.1 Host	2 754
Norton Ghost 12.0 CDAIL	1 377
Procomm Plus2	509
SYMC AntiVirus 4.3 for Microsoft ISA	
SVR BNDL Std Lic Band A	358
SYMC AntiVirus for Macintosh 10.0 NODE BNDL Std Lic Band A	830
SYMC AntiVirus for MESSAGING 4.3 User BNDL Std Lic Band A	360

SYMC AntiVirus SHAREPOINT 4.3 User BNDL Std Lic Band A	269
SYMC Client Security 3.1 NODE BNDL Std Lic Band A	1 117
SYMC I-Gear 3.5 IP BNDL Std Lic Band A	511
Norton Personal Firewall Macintosh 3.0 NODE BNDL Std Lic Band A	2 356
SYMC AntiVirus for Caching 4.3 DEVICE BNDL Std Lic Band A	363
SYMC AntiVirus Enterprise Edition 10.2 NODE BNDL Std Lic Band A	1 652
SYMC AntiVirus CORP ED Workstations 10.2 NODE BNDL Std Lic Band A	830
SYMC AntiVirus CORP ED Workstations & Servers 10.2 NODE BNDL Std Lic Band A	898
SYMC MOBILE AntiVirus 4.0 Windows BNDL Std Lic Band A	830
SYMC Mail Security Domino Multi 3.2 XPLAT User BNDL Std Lic Band A	853
SYMC AntiVirus Scan Engine 5.1 User BNDL Std Lic Band A	391
SYMC Mail Security for MS Exchange 6.0 Windows BNDL Std Lic Band A	526
SYMC MOBILE Security SYMBIAN 4.3 Windows BNDL Std Lic Band A	827
SYMC MOBILE Security SUITE for Windows 5.0 Windows BNDL Std Lic Band A	1 065
SYMC MOBILE VPN 2.6 Windows BNDL Std Lic Band A	1 218
SYMC MOBILE VPN 2.6 Windows BNDL PROMO Std Lic Band A	761
SYMC AntiVirus STARTER Edition Workstations 10.2 NODE BNDL Std Lic Band A	581
SYMC AntiVirus STARTER Edition Workstations & Servers 10.2 NODE BNDL Std Lic Band A	629
SYMC Mail Security for Domino 7.5 Windows BNDL Std Lic Band A	656
SYMC ENDPOINT Protection 11.0 BNDL Std Lic Band A	786
SYMC Multi Tier Protection 11.0 BNDL Std Lic Band A	1 445
SYMC ENDPOINT Protection Small Business Edition 11.0 BNDL Std Lic Band A	1 218
SYMC ENDPOINT Protection for XP EMBEDDED 5.1 Windows User BNDL Std Lic Band A	786
SYMC Client Security 3.1 NODE BNDL Std Lic Band A	1 117
SYMC AntiVirus Enterprise Edition 10.2 NODE BNDL Std Lic Band A	1 652
SYMC AntiVirus CORP ED Workstations 10.2 NODE BNDL Std Lic Band A	830
SYMC AntiVirus CORP ED Workstations & Servers 10.2 NODE BNDL Std Lic Band A	898

**THE BAT**

The Bat! v.4.xx.xx Home Однопользовательская лицензия	638
The Bat! v.4.xx.xx Professional Однопользовательская лицензия	893

**TREND MICRO**

InterScan VirusWall 6.0 for 12 months 5 Users	1 492
Client Server Security SMB for 12 months 5 Users	1 588
Client Server Messaging Security SMB for 12 months 5 Users	1 985
NeatSuite SMB for 12 months 5 Users	2 978
Trend Micro Internet Security 2008 3 Users	748

**VMWARE**

VMware Workstation for Linux, ESD	5 301
VMware Workstation for Windows, ESD	5 301
VMware ACE 2 Starter Kit	28 022
VMware Fusion (for Mac OS X) ESD	2 244
VMware VirtualCenter and Support Bundle 2CPU (Virtual Center for VMware Server, 3 2-CPU Agents, 2 Support incidents)	42 075
VMware VirtualCenter Management Server 2 for VMware Infrastructure	140 110
VMware Infrastructure Foundation for 2 processors	27 910
VMware Infrastructure 3 Standard for 2 processors	84 010
VMware Infrastructure 3 Enterprise for 2 processors	161 288
VMware Infrastructure 3 Acceleration Kit for 8 processors	651 742

**Обратите внимание! Цена не включает стоимость доставки.**

**Autodesk 3ds Max 9**

Лидер рынка программного обеспечения для трехмерного моделирования, анимации и визуализации

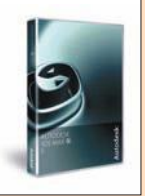

**161 420 руб.**

**CorelDRAW X3 Graphics Suite**

Исчерпывающий набор инструментов для обработки графики



**10 311 руб.**

**Quark QuarkXPress 7.3**

Настоящая издательская система для верстки газет, журналов, брошюр и рекламных проспектов



**25 475 руб.**

**ACDSee Pro Photo Manager**

Файл-менеджер для просмотра, организации и правки цифровой графики и медиа-файлов



**3 911 руб.**

**PTC Mathcad 14**

Интерактивная вычислительная система для решения большого количества математических задач



**44 834 руб.**

**Adobe Creative Suite 3 Design Premium**

Новое поколение легендарного пакета для работы с графикой, подготовки печатных публикаций



**71 835 руб.**

**MapleSoft Maple 11**

Математическая система для аналитических и численных расчетов, включающая более трех тысяч встроенных функций



**49 534 руб.**

Если вам не понравилось, как с вами общался наш менеджер, консультант, курьер или вы хотите посоветовать, как можно сделать обслуживание еще лучше, напишите об этом Генеральному директору Softline **Игорю Боровикову (igorb@softline.ru)**



Персональная информация/Почтовый адрес организации (вложите Вашу визитную карточку и не заполняйте адресную информацию)

ФАМИЛИЯ			ИМЯ			ОТЧЕСТВО		
ПОЛНОЕ НАИМЕНОВАНИЕ ОРГАНИЗАЦИИ								
ОТДЕЛ/ПОДРАЗДЕЛЕНИЕ						ДОЛЖНОСТЬ		
ИНДЕКС	СТРАНА	ОБЛАСТЬ				ГОРОД (РАЙОН)		
АДРЕС ОРГАНИЗАЦИИ								
ТЕЛЕФОННЫЙ КОД ГОРОДА			ТЕЛЕФОН			ФАКС		
ДАТА			ПОДПИСЬ			E-MAIL		
			КОД АНКЕТЫ			<input type="text"/> <input type="text"/> - <input type="text"/> <input type="text"/> <input type="text"/> <input type="text"/> - <input type="text"/> <input type="text"/>		

<b>Сфера деятельности вашей организации (отметьте варианты)</b> <b>ОТРАСЛЬ</b> <input type="checkbox"/> Государственные органы власти <input type="checkbox"/> Силловые структуры <input type="checkbox"/> Информационные технологии <input type="checkbox"/> Связь/ Телекоммуникации <input type="checkbox"/> Финансы/ Банки/ Страхование <input type="checkbox"/> Образование/ Наука <input type="checkbox"/> Строительство/ Архитектура <input type="checkbox"/> Средства массовой информации <input type="checkbox"/> Издательство/ Полиграфия <input type="checkbox"/> Реклама/ Маркетинг <input type="checkbox"/> Организации социальной сферы <input type="checkbox"/> Транспорт <input type="checkbox"/> Торговля <input type="checkbox"/> Нефтегазовый комплекс <input type="checkbox"/> Электроэнергетика <input type="checkbox"/> Металлургия <input type="checkbox"/> Машиностроение <input type="checkbox"/> Химическая промышленность <input type="checkbox"/> Легкая/ Пищевая/ Медицинская промышленность <input type="checkbox"/> Другое _____	<b>Ваш должностной статус (отметьте один вариант)</b> <input type="checkbox"/> Руководитель организации <input type="checkbox"/> Руководитель подразделения <input type="checkbox"/> Руководитель проекта <input type="checkbox"/> Системный администратор <input type="checkbox"/> Web-мастер/ Web-разработчик <input type="checkbox"/> Разработчик ПО, программист <input type="checkbox"/> Дизайнер/ верстальщик <input type="checkbox"/> Преподаватель/ Научный работник <input type="checkbox"/> Другая должность  <b>Укажите, к какой категории относится ваше предприятие/ организация (отметьте один вариант)</b> <input type="checkbox"/> <b>МАЛОЕ</b> Компьютеров — 10–50 Серверов — 1–5 <input type="checkbox"/> <b>СРЕДНЕЕ</b> Компьютеров — 50–500 Серверов — 5–10 <input type="checkbox"/> <b>КРУПНОЕ</b> Компьютеров — более 500 Серверов — более 10	<b>Какие категории программного обеспечения (ПО) представляют для вас профессиональный интерес (отметьте все, что подходит)</b> <b>ОПЕРАЦИОННЫЕ СИСТЕМЫ (ОС)</b> <input type="checkbox"/> Для рабочих станций <input type="checkbox"/> Сетевые/ серверные ОС  <b>СЕТЕВОЕ ПО</b> <input type="checkbox"/> СУБД <input type="checkbox"/> Электронная почта <input type="checkbox"/> Управление сетью <input type="checkbox"/> Резервное копирование <input type="checkbox"/> Безопасность сети  <b>АНТИВИРУСНОЕ ПО</b> <input type="checkbox"/> Для рабочих станций <input type="checkbox"/> Сетевое/серверное ПО  <b>ОФИСНОЕ ПО</b> <input type="checkbox"/> Офисные приложения <input type="checkbox"/> Управление предприятием (ERP, CRM) <input type="checkbox"/> Управленческое ПО (управление проектами, документооборот и др.) <input type="checkbox"/> Графические пакеты <input type="checkbox"/> Издательские системы	<b>СРЕДСТВА РАЗРАБОТКИ</b> <input type="checkbox"/> Разработка web-сайтов <input type="checkbox"/> Разработка систем e-commerce <input type="checkbox"/> Разработка БД <input type="checkbox"/> Тестирование <input type="checkbox"/> Установка ПО <input type="checkbox"/> Разработка ПО <input type="checkbox"/> Разработка ПО справки  <b>ИНЖЕНЕРНОЕ И НАУЧНОЕ ПО</b> <input type="checkbox"/> САПР <input type="checkbox"/> Научное ПО <input type="checkbox"/> Статистика <input type="checkbox"/> ГИС <input type="checkbox"/> Обучающее ПО  <b>УСЛУГИ</b> <input type="checkbox"/> Обучение <input type="checkbox"/> Подбор персонала <input type="checkbox"/> Консультации и внедрение <input type="checkbox"/> Техническая поддержка <input type="checkbox"/> Лицензирование ПО <input type="checkbox"/> Другое _____		
			<b>Как вы влияете на решение о покупке ПО для вашей организации? (отметьте один вариант)</b> <input type="checkbox"/> Принимаю решение о покупке <input type="checkbox"/> Участвую в принятии решений (Рекомендую приобрести) <input type="checkbox"/> Не участвую в принятии решений		

код анкеты – SLD-03-RU

## КАТАЛОГ

# SoftLine direct

## БЕСПЛАТНО!



### ДЛЯ РУКОВОДИТЕЛЕЙ И СПЕЦИАЛИСТОВ В ИТ-ОБЛАСТИ, ПРЕДСТАВЛЯЮЩИХ ОРГАНИЗАЦИИ, ИМЕЮЩИЕ БОЛЕЕ 10 КОМПЬЮТЕРОВ

Сегодня эффективная ИТ-инфраструктура является необходимым условием успешного и конкурентоспособного бизнеса для любой компании.

- Как добиться максимальной эффективности инвестиций в ИТ?
- Как выбрать правильную стратегию в развитии ИТ-инфраструктуры?
- Как выбрать правильное с технологической точки зрения решение той или иной проблемы?

Эти вопросы постоянно возникают перед руководителями бизнеса и ИТ-подразделениями. В каталоге Softline-direct® можно найти объективные ответы на эти вопросы. В каталоге представлена детальная информация о последних новинках в мире программного обеспечения, приведены обзорные статьи, примеры успешного внедрения и разнообразные типовые решения.

- Заполните анкету на себя и своих коллег, чтобы бесплатно получать каталог программного обеспечения Softline-direct® по почте.
- Право на получение каталогов дает только полностью заполненная анкета, оформленная на адрес организации.
- Компания Softline в лице генерального директора Игоря Боровикова гарантирует конфиденциальность полученных данных, которые будут использованы только для почтовой рассылки каталога и рекламных материалов производителей программного обеспечения.
- Анкету также можно заполнить на сайте: <http://subscribe.softline.ru>

#### Заполненную анкету можно выслать:

- по факсу: +7 (495) 232-00-23;
- по почте: 119991 Москва, ул. Губкина, д. 8, компания Softline, отдел рассылки

код анкеты – SLD-03-RU